

smart2lock
by GRIFFWERK



TÜRGRIFFE + GLASTÜR-SYSTEME

PREISLISTE 2023



„Kundenbedürfnisse verstehen und innovativ beantworten“,
das steht im Zentrum unseres Denkens und Handelns.
Gemeinsam als Team streben wir ein ganz bestimmtes Ziel an:
die perfekte Symbiose aus Funktionalität und Ästhetik.
Denn nur so kann Außergewöhnliches entstehen, das unser
Leben schöner und zugleich komfortabler macht.“

Matthias Lamparter
GESCHÄFTSFÜHRENDER GESELLSCHAFTER DER
GRIFFWERK GMBH





INNOVATIONEN + NEUHEITEN

ab Seite 7



TÜRGRIFFE
ab Seite 34



SCHUTZBESCHLÄGE
ab Seite 206



SCHIEBETÜR-SYSTEME
ab Seite 244



GLASDREHTÜR-SYSTEME
ab Seite 222



GLASTÜREN
ab Seite 278

IHR ANSPRECHPARTNER
BEI GRIFFWERK:

INHALTSVERZEICHNIS

TÜRGRIFFE VON A – Z	S. 34		
ALESSIA KLIPPTechnik 182 16	S. 44	LUCIA KLIPPTechnik 189 16	S. 118
ALESSIA KLIPPTechnik FS 182 40	S. 46	LUCIA KLIPPTechnik FS 189 40	S. 120
ALESSIA KLIPPTechnik FS PANIK 182 41	S. 47	LUCIA KLIPPTechnik FS PANIK 189 41	S. 121
ALESSIA PROFESSIONAL SCHRAUBTECHNIK GK3 105 13	S. 48	LUCIA SQUARE KLIPPTechnik 190 17	S. 122
ALESSIA PROFESSIONAL SCHRAUBTECHNIK GK4 105 01	S. 50	LUCIA PIATTA S 120 50	S. 124
ALESSIA PROFESSIONAL SCHRAUBTECHNIK FS 106 01	S. 52	LUCIA PIATTA S QUATTRO 120 51	S. 126
ALESSIA PROFESSIONAL SCHRAUBTECHNIK FS PANIK 106 01	S. 53	LUCIA PROFESSIONAL SCHRAUBTECHNIK GK3 120 13	S. 128
AMADEUS LANGSCHILD 221 30	S. 54	LUCIA PROFESSIONAL SCHRAUBTECHNIK GK4 120 01	S. 130
ARICA KLIPPTechnik 339 16	S. 56	LUCIA PROFESSIONAL SCHRAUBTECHNIK FS 121 01	S. 132
AVUS 290 01	S. 58	LUCIA PROFESSIONAL SCHRAUBTECHNIK FS PANIK 124 01	S. 133
AVUS ECKIG 290 02	S. 60	LUCIA PROFESSIONAL SCHRAUBTECHNIK ECKIG 120 14	S. 134
AVUS PIATTA S 290 50	S. 62	LUCIA SELECT SCHRAUBTECHNIK 135 13	S. 138
AVUS ONE 289 00	S. 64	LUCIO LANGSCHILD 189 25	S. 136
CARLA SQUARE KLIPPTechnik 184 17	S. 66	MARISA SCHRAUBTECHNIK 230 10	S. 140
CAROLA SCHRAUBTECHNIK 223 10	S. 68	METRICO PROFESSIONAL SCHRAUBTECHNIK GK4 125 01	S. 142
CAROLA PIATTA S 223 50	S. 70	METRICO PROFESSIONAL SCHRAUBTECHNIK FS 126 01	S. 144
CHRISTINA KLIPPTechnik 185 16	S. 72	METRICO PROFESSIONAL ECKIG SCHRAUBTECHNIK GK4 125 02	S. 146
CHRISTINA QUATTRO KLIPPTechnik 313 17	S. 74	MINIMAL MODERN - SIEGER DESIGN 264 10	S. 148
CORINNA SCHRAUBTECHNIK 224 10	S. 76	MINIMAL MODERN - SIEGER DESIGN 264 11 (ECKIG?)	S. 150
CRYSTAL SCHRAUBTECHNIK 131 01	S. 78	OVIDA KLIPPTechnik 331 16	S. 152
CRYSTAL PIATTA S 131 50	S. 80	OVIDA QUATTRO KLIPPTechnik 317 17	S. 154
CUBICO PIATTA S QUATTRO 211 51	S. 82	R8 ONE 287 00	S. 156
DANIELA KLIPPTechnik 186 16	S. 84	REMOTE 288 01	S. 158
FABIA SCHRAUBTECHNIK 225 10	S. 86	REMOTE ECKIG 288 02	S. 160
FABIO LANGSCHILD 225 30	S. 88	SAVIA KLIPPTechnik 192 16	S. 162
FRAME 1.0 DESIGN MANUFAKTUR 293 01	S. 90	SAVIA PROFESSIONAL SCHRAUBTECHNIK GK3 191 01	S. 164
GRAPH SIEGER DESIGN 262 10	S. 92	SIMONA SCHRAUBTECHNIK 234 10	S. 166
GRAPH ECKIG SIEGER DESIGN 262 11	S. 94	TRI 134 SCHRAUBTECHNIK 134 13	S. 168
LEAF LIGHT SIEGER DESIGN 260 10	S. 96	TRI 134 SCHRAUBTECHNIK ECKIG 134 14	S. 170
LEAF LIGHT ECKIG - SIEGER DESIGN 260 11	S. 98	TRI 134 PIATTA S 134 50	S. 172
LOREDANA KLIPPTechnik 187 16	S. 100	ULMER GRIFF KLIPPTechnik - DESIGN MANUFAKTUR 272 16	S. 174
LOREDANA PROFESSIONAL SCHRAUBTECHNIK GK3 110 13	S. 102	ULMER GRIFF KLIPPTechnik - DESIGN MANUFAKTUR FS 272 40	S. 176
LOREDANO LANGSCHILD 187 25	S. 104	ULMER GRIFF KLIPPTechnik - DESIGN MANUFAKTUR PK 272 41	S. 177
LORITA KLIPPTechnik 188 16	S. 106	ULMER GRIFF PROFESSIONAL SCHRAUBTECHNIK DESIGN MANUFAKTUR GK4 271 01	S. 178
LORITA KLIPPTechnik FS 188 40	S. 108	ULMER GRIFF PROFESSIONAL SCHRAUBTECHNIK DESIGN MANUFAKTUR FS 267 01	S. 180
LORITA KLIPPTechnik FS PANIK 188 41	S. 109	ULMER GRIFF PROFESSIONAL SCHRAUBTECHNIK DESIGN MANUFAKTUR FS PANIK 268 01	S. 181
LORITA PIATTA S 188 50	S. 110	VERONICA KLIPPTechnik 193 16	S. 182
LORITA PROFESSIONAL SCHRAUBTECHNIK GK3 115 13	S. 112	VIVIA KLIPPTechnik 328 16	S. 184
LORITA PROFESSIONAL SCHRAUBTECHNIK GK4 115 01	S. 114		
LORITA PROFESSIONAL SCHRAUBTECHNIK FS 116 01	S. 116		
LORITA PROFESSIONAL SCHRAUBTECHNIK FS PANIK 119 01	S. 117		

ZUBEHÖR FÜR TÜRGRIFFE		
SETS FÜR GRIFFE KLIPPTECHNIK	S. 188	
SETS FÜR GRIFFE SCHRAUBTECHNIK	S. 189	
SETS FÜR GRIFFE SCHRAUBTECHNIK ZINK-GARNITUREN	S. 191	
SETS FÜR GRIFFE PIATTA S	S. 192	
SETS FÜR GRIFFE LANGSCHILDER	S. 194	
SETS FÜR GRIFFE FRAME 1.0	S. 195	
SETS FÜR GRIFFE SMART2LOCK	S. 196	
SETS FÜR GRIFFE ONE	S. 195	
ROSETTENPAARE KLIPPROSETTEN	S. 200	
ROSETTENPAARE SCHRAUBROSETTEN	S. 200	
ROSETTENPAARE FRAME ROSETTEN	S. 201	
ROSETTENPAARE ONE ROSETTEN	S. 201	
ROSETTENPAARE PIATTA S ROSETTEN	S. 201	
PIATTA S ZUBEHÖR	S. 201	
AUSSENROSETTENSÄTZE	S. 202	
KNOPF	S. 202	
STIFTE FÜR EINSEITIGE MONTAGE	S. 202	
ÜBERSCHUBHÜLSEN	S. 202	
FENSTEROLIVEN	S. 202	
ZUBEHÖR HOLZDREHTÜREN	S. 203	
BOHRSCHABLONEN	S. 203	
BANDZUBEHÖR	S. 203	
AXUM DREHTÜRBÄNDER	S. 204	
SCHUTZBESCHLÄGE	S. 206	
TITANO KOMBI SB_882 882 01	S. 211	
TITANO SCHILD SB_884 884 03	S. 212	
TITANO SCHILD SB_886 ES2 (S3) 886 23	S. 214	
SCHUTZROSETTEN-GARNITUR KNOPF R1 100 89	S. 216	
SCHUTZROSETTEN-GARNITUR KNOPF R2 100 89	S. 216	
SCHUTZROSETTEN-GARNITUR KNOPF R3 100 89	S. 217	
SCHUTZROSETTEN-GARNITUR KNOPF R4 100 89	S. 217	
KOMBI-INNENROSETTENSÄTZE	S. 218	
ZUBEHÖR FÜR SCHUTZBESCHLAG TITANO KOMBI SB_880 882	S. 218	
ZUBEHÖRSET FÜR TITANO KOMBI SB_882 FS	S. 218	
ZUBEHÖRSET FÜR SCHUTZBESCHLAG TITANO SCHILD SB_884	S. 219	
ZUBEHÖRSET FÜR SCHUTZBESCHLAG TITANO SCHILD SB_886	S. 219	
ZUBEHÖR FÜR SCHUTZBESCHLÄGE	S. 221	
DREHTÜRSYSTEME GLAS	S. 222	
GLASSCHLOSS FRAME 100 70	S. 227	
GLASSCHLOSS CUBE 100 72	S. 226	
PURISTO S 100 69	S. 231	
SIEGER DESIGN GATE 1.0 DESIGN MANUFAKTUR 100 65	S. 230	
FABRICO 1.0 N297 61	S. 229	
QUATTRO 1.0 080 05	S. 233	
QUATTRO SCHRAUB 080 05	S. 234	
CLASSICO 1.0 100 62		S. 228
SMILE 1.0 N297 62		S. 232
EINZELKOMPONENTEN		S. 235
PENDELTÜRLÖSUNGEN MITTELTÜRBAND		S. 238
GANZGLASANLAGEN MIT PENDEL-MITTELTÜRBAND		S. 239
PENDELTÜRLÖSUNGEN ECKBAND PIVOT GLAS		S. 240
PENDELTÜRLÖSUNGEN ECKBAND PIVOT HOLZ		S. 242
DREHTÜRLÖSUNGEN MIT ANSCHLAGBÄNDERN		S. 243
SCHIEBETÜRSYSTEME		S. 244
SCHIEBETÜRSYSTEM R8 414 01		S. 248
SCHIEBETÜRSYSTEM R8 COMFORT 414 05		S. 248
SCHIEBETÜRSYSTEM PLANEO 40 COMFORT 406 09		S. 250
SCHIEBETÜRSYSTEM PLANEO X		S. 251
SCHIEBETÜRSYSTEM PLANEO X60 407		S. 254
SCHIEBETÜRSYSTEM PLANEO X80 408		S. 256
SCHIEBETÜRSYSTEM PLANEO X120 409		S. 258
ZUBEHÖR PLANEO X		S. 260
PLANEO AIR LOFT 501 2		S. 262
PLANEO AIR 501 2		S. 264
PLANEO AIR SILENT 501 3		S. 265
GANZGLASANLAGE VARIANTE 1		S. 266
GANZGLASANLAGE VARIANTE 2		S. 267
GANZGLASANLAGE VARIANTE 3		S. 268
PENDELTÜRANLAGE		S. 269
GRIFFSTANGEN UND -MUSCHELN		
GRIFFSTANGEN UND -MUSCHELN MIT KLEBETECHNIK		S. 270
ABSCHLIESSBARE GRIFFSTANGE PLANEO SMART2LOCK 490 17		S. 272
GRIFFSTANGEN UND -MUSCHELN MIT SCHRAUBTECHNIK		S. 273
ZUBEHÖR		S. 275
GLASART BY GRIFFWERK		S. 276
SCHNELL GEFUNDEN GLASTÜREN NACH ART. NR		S. 279
ZUBEHÖR UND MONTAGEHILFEN		S. 281
GLASTÜREN BASIC		S. 282
GLASTÜREN Preiskategorie 1 (PK1)		S. 284
GLASTÜREN Preiskategorie 2 (PK2)		S. 289
GLASTÜREN Preiskategorie 3 (PK3)		S. 300
GLASTÜREN Preiskategorie 4 (PK4)		S. 304
GLASTÜREN Preiskategorie 5 (PK5)		S. 307
GLASTÜREN Preiskategorie 6 (PK6)		S. 310
LICHTAUSSCHNITTE		S. 310
MUSTERGLASTÜREN		S. 311
BESTELL- UND AUFMASSBLÄTTER		S. 312
POS-PRÄSENTER		S. 316
CHECKLISTEN ZUR BESTELLUNG		S. 320

AUFBAU DER PREISLISTE

Produktname

weitere Oberflächen

passendes Zubehör

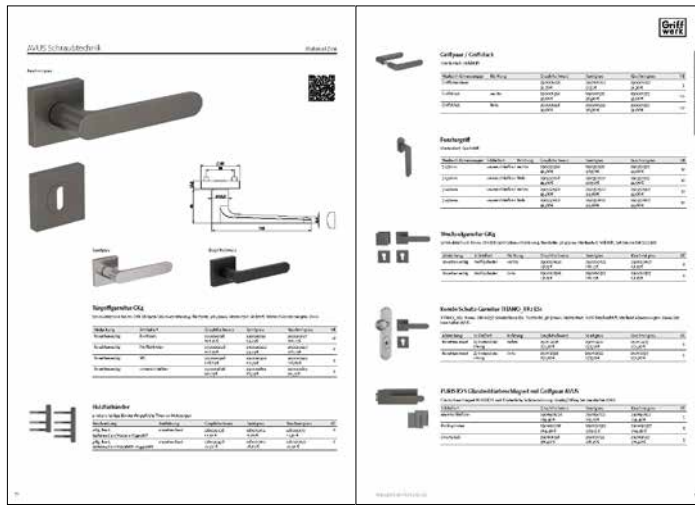

weitere Ausführungen

Produktfamilien-Empfehlungen

ABKÜRZUNGEN

VARIANTEN:

- (BB) Buntbart
- (PZ) Profilzylinder
- (BL) Blind
- (FS) Feuerschutz
- (WG) Wechselgarnitur
- (WL) Wechselgarnitur links
- (WR) Wechselgarnitur rechts
- (OS) Ohne Schlüsselrosette
- (GSL) Griffstück links
- (GSR) Griffstück rechts
- (GSS) Griffstück Madenschraube stirnseitig
- (GP) Griffpaar
- (Dr/Dr) Drücker/Drücker
- (ZA) Zylinderabdeckung
- (GK) Gegenkasten
- (UV) Unverschießbar
- (VE) Verpackungseinheit

OBERFLÄCHEN:

- (MSS) Messing
- (NM) Nickelmatt
- (GM) Gold matt
- (SW) Seidenweiß
- (SG) Samtgrau (nächster Näherungswert RAL 7048)
- (KGR) Kaschmirgrau (nächster Näherungswert RAL 7022)
- (CHR) Chrom
- (EM) Edelstahl matt
- (EP) Edelstahl poliert
- (GSC) Graphitschwarz (nächster Näherungswert RAL 9011)
- (EM-O) Edelstahl matt Optik

HINWEISE ZUR OBERFLÄCHE:

Leichte, fertigungstechnisch bedingte Farbabweichungen sind insbesondere über verschiedene Lieferchargen hinweg unvermeidbar.

ARTIKELNUMMERN

189 | 16 | 01 | 71
 Art. Nummer | Ausführung | Variante | Oberfläche

ALS BEISPIEL:

Türgriff LUCIA (189) Ausführung als Klipprosettengarnitur (16) in Variante BB (01) mit der Oberfläche Edelstahl (71)

Jedes unserer Produkte hat eine Artikelnummer mit einem „sprechenden“ Aufbau. Die ersten drei Ziffern stehen für den Artikel, wie z. B. den Griff LUCIA. Um den Griff LUCIA weiter zuordnen zu können, werden die nächsten zwei Ziffern genutzt. Damit bekommt der Griff LUCIA die Ausführung mit Klipprosette. Nun fehlt noch die Schlüsselrosette, die als Variante die nächsten zwei Ziffern bildet. Ganz wichtig sind auch die letzten zwei Ziffern – sie bestimmen die Oberfläche bzw. das Material des Artikels.

WICHTIGE INFORMATIONEN

UNSERE LIEFERKONDITIONEN

- Kunden mit einer hinterlegten Tour können bis 2 Tage vor Versandtag der Tour lagernde Artikel bestellen. Danach eingehende Bestellungen werden automatisch auf die darauffolgende Tour terminiert.
- Beschläge liefern wir ab einem Warenwert von € 250,- frachtfrei, ansonsten betragen die Kosten € 8,- bei Paketversand.
- Muss außerhalb des Tourencodes oder direkt an Ihren Kunden verschickt werden, bleibt es bei den € 8,- für ein Paket im Standardversand bzw. den € 49,- für eine Zustellung per Spedition
- € 25,- Paketversand je Paket mit UPS Express- Zustellung am nächsten Arbeitstag
- € 89,- Expresszustellung von Palettenware
- Bestellungen für Expressversand benötigen wir bis 11:00 Uhr
- Diese Regelungen gelten für Kunden und Lieferungen innerhalb der BRD (ohne Inseln)
- Laufzeiten und Kosten für Frachten für Lieferungen von Sonderartikeln und außerhalb Deutschlands entnehmen Sie bitte der jeweiligen Auftragsbestätigung

WICHTIG:

Diese Preisliste ist ab dem 01. Juni 2023 gültig und ersetzt alle vorherigen Preislisten.
Preis- und technische Änderungen, Irrtümer, Druck- und Satzfehler vorbehalten.

KLASSIFIZIERUNGEN/ZULASSUNGEN

Finden Sie auf unserer Homepage WWW.GRIFFWERK.DE.

RÜCKNAHMEN

- Bis zu einem Gesamtwert der zur Rückgabe anstehenden Artikel von 125,00 € erheben wir eine Wiedereinlagerungsgebühr in Höhe von 25,00 €, um die Kosten für die Rücknahme zu decken. Bei einem Wert über € 125,- wird ein Betrag in Höhe von 20 % des Bezugspreises abgezogen.
- Ware muss bis 20 Arbeitstage nach Erhalt den Rückholauftrags zurückgesandt werden, für später zurückgesendete Ware besteht kein Anspruch auf eine Gutschrift.
- Rücksendungen ohne vorangegangene Anmeldung/GRIFFWERK Rückholauftrag werden nicht bearbeitet.
- Speziell gefertigte Ware ist von einer Rücknahme ausgeschlossen.

REKLAMATIONEN

Reklamationen sind mit dem Beanstandungsformular und Bilddokumentation anzumelden.

ÜBER GRIFFWERK

WILKOMMEN IN BLAUSTEIN

Unsere Passion gilt Türbeschlägen und Glastür-Systemen. Mit hoher Designkompetenz schaffen wir Funktionselemente der Architektur, die Räume öffnen. Deren stille Funktion zeugt von durchdachter Technik. Sorgfältig ausgewählte Oberflächen, Formen und Details führen zu angenehmen, haptischen Erfahrungen. GRIFFWERK mit Sitz im süddeutschen Blaustein bei Ulm, wurde 1999 gegründet.





LOGISTIK: TOP AUSGESTATTET

So geht Logistik heute: Kommissionierungsarbeiten finden unterstützend durch Automatisierungen statt. Das automatische Flächenlager lagert und sortiert vollautomatisch mittels individualisierten Vakuumheber, Langgut liegt im automatischen Umlaufregal und der Autostore erledigt die Kleinteile. Gut so, denn so können sich die Kollegen um die anspruchsvollen Dinge kümmern: Vereinnahmung von Containern, Retourenbearbeitung und natürlich den Warenausgang (National und Export) mit über 80.000 Packstücken verteilt auf KEP, Einzeltürversand sowie Speditionsversand.

SMART2LOCK

DAS SCHÖNSTE PAUSENZEICHEN DER WELT



Ob Relaxen im Bad, Povernapping im Schlafzimmer, Arbeiten im Home-office oder Chillen im Jugendzimmer: smart2lock by GRIFFWERK schenkt mehr Me-Time. Die im Griff integrierte Schließmechanik sorgt mit einem Klick für geschlossene Räume, und damit mehr Privatsphäre. Nach außen signalisiert eine diskrete rote Anzeige „bitte nicht stören“ – das schönste Pausenzeichen der Welt.



ZUM VIDEO

Minimalistisch gelöst:
Hinter dem Signalpunkt
befindet sich auch die
Notentriegelung.



smart2lock
by GRIFFWERK

AUSGEZEICHNETE INNOVATION



GRIFFWERK erhielt für die innovative Schließtechnik „smart2lock by GRIFFWERK“ den „Architects' Darling Award 2022“ von der Heinze GmbH in Gold aus der Kategorie „Beste Produkt-Innovation Roh-/Ausbau“.



NEUE TÜRÄSTHETIK
Mit der in den Griff
integrierten Schließtechnik werden
Schlüsselrosetten überflüssig.



PRODUKTÜBERSICHT

smart2lock
by GRIFFWERK



BESTEHENDE SCHLÜSSELROSETTEN
KÖNNEN MIT EINER BLINDROSETTE
ERSETZT WERDEN.



SCHRAUBTECHNIK für hohe Beanspruchung, Unterkonstruktion aus Metall.
Die Verschraubung ist unsichtbar integriert und erfüllt die Anforderungen laut DIN EN 1906 GK3.



LUCIA SMART2LOCK
Schraubtechnik | Edelstahl matt



LUCIA SMART2LOCK
Schraubtechnik | Graphitschwarz



LOREDANA SMART2LOCK
Schraubtechnik | Edelstahl matt



TRI 134 SMART2LOCK
Schraubtechnik | Edelstahl matt



TRI 134 SMART2LOCK
Schraubtechnik | Graphitschwarz

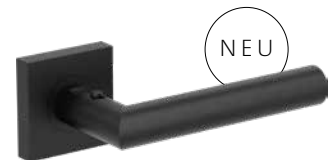

LUCIA SMART2LOCK ECKIG
Schraubtechnik | Graphitschwarz



CRYSTAL SMART2LOCK
Schraubtechnik | Edelstahl matt

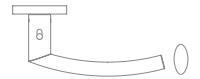

LORITA SMART2LOCK
Schraubtechnik | Edelstahl matt

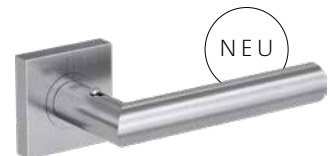

LUCIA SMART2LOCK ECKIG
Schraubtechnik | Edelstahl matt



TRI 134 SMART2LOCK ECKIG
Schraubtechnik | Edelstahl matt



TRI 134 SMART2LOCK ECKIG
Schraubtechnik | Graphitschwarz



TRI 134: ergonomisch dreiseitiges Profil

PIATTA S Flachrosetten mit minimaler Aufbauhöhe für eine flächenbündige Optik.



LUCIA SMART2LOCK
PIATTA S | Edelstahl matt

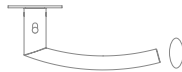

LORITA SMART2LOCK
PIATTA S | Edelstahl matt



LUCIA QUATTRO SMART2LOCK
PIATTA S | Edelstahl matt



CRYSTAL SMART2LOCK
PIATTA S | Edelstahl matt



TRI 134 SMART2LOCK
PIATTA S | Edelstahl matt



LUCIA SMART2LOCK
PIATTA S | Graphitschwarz



AVUS SMART2LOCK
PIATTA S | Graphitschwarz



LUCIA QUATTRO SMART2LOCK
PIATTA S | Graphitschwarz



AVUS SMART2LOCK
PIATTA S | KASCHMIRGRAU

KLIPPTECHNIK mit Klippnocken für einfache Schnellmontage. Die Unterkonstruktion besteht aus hochwertigem Kunststoff. Alle Griffe erfüllen die Anforderungen laut DIN EN 1906 GK3.



LUCIA SMART2LOCK
Klipptechnik | Edelstahl matt



LORITA SMART2LOCK
Klipptechnik | Edelsathl matt

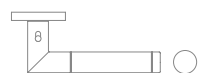

LOREDANA SMART2LOCK
Klipptechnik | Edelstahl matt



LUCIA SMART2LOCK
Klipptechnik | Graphitschwarz



DIE NEUE ÄSTHETIK

ONE BY GRIFFWERK

ONE steht für maximale Reduktion und ist der programmatische Vorsatz für diese Designlinie. Auf Rosetten wird verzichtet. Alle Funktionen wurden zu einer Form verdichtet. Der Griff sitzt, dank eigens entwickelter Technik, nun singular dem Türblatt auf. Er passt dennoch auf Türen mit Standardschlössern. Ein Griffdesign für höchste Ansprüche in zwei Formvarianten und drei Oberflächen.

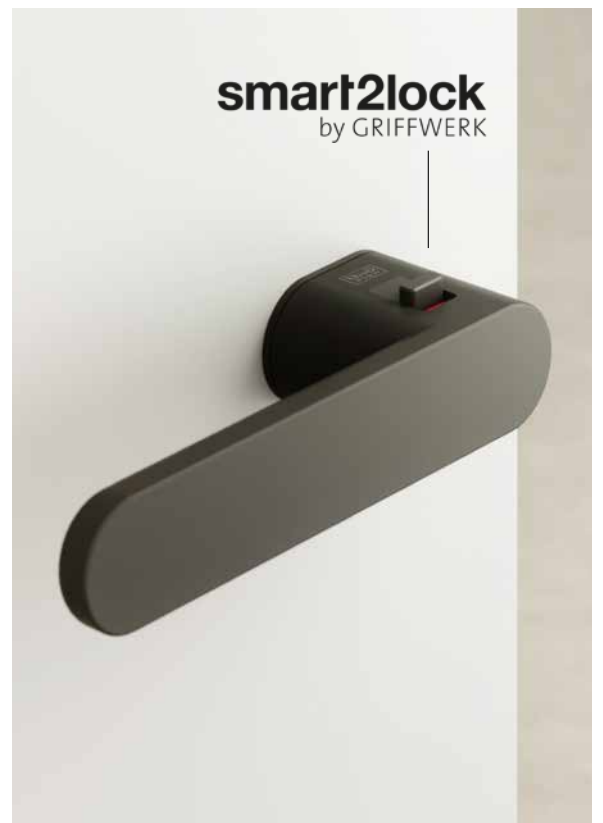
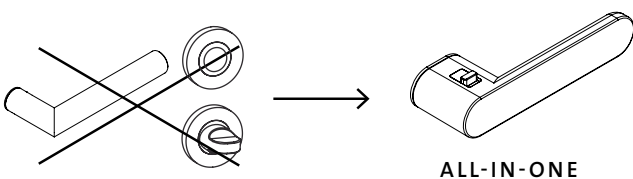



R8 ONE



AVUS ONE



ONE GRIFFE:
WENIGER IST MEHR

Opulenter Materialmix, der einlädt
sich zu Entspannen.



NEU

ONE IN NEUEN OBERFLÄCHEN

WHICH **ONE**
ARE YOU?

smart2lock
by GRIFFWERK

Clamouröses Statement:
AVUS ONE in Gold matt





Minimalistisches Gesamtkonzept,
das die Gedanken zur Ruhe kommen lässt.



Innenarchitektur ist immer auch ein Ausdruck der Persönlichkeit des Bauherren. Eine Sichtbarwerdung von persönlichem Stil und auch Zeitgeist. Unsere neuen Oberflächen Gold matt und Seidenweiß liegen voll im Trend zu farbigen Akzenten. Welches wäre Ihr ONE?

smart2lock
by GRIFFWERK

Zurückhaltende Eleganz:
R8 ONE in Seidenweiß



KONSEQUENT REDUZIERT

FRAME

Konsequent reduziert: Die Griffform allein sitzt solitär dem Türblatt auf und vereint alle Funktionen. Eine von GRIFFWERK entwickelte, patentierte Technik erlaubt den völligen Verzicht auf jegliche Rosetten. FRAME ist auf Wunsch mit integrierter Schließtechnik erhältlich. Auch eine minimalistische Lösung für Glastüren gehört zum Designkonzept. Die Inlays können der Oberfläche der Tür angepasst werden. Einleger aus weißem und schwarzem Glas sind über GRIFFWERK bestellbar.

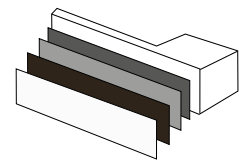

Austauschbare
Inlays

Design:
Prof. Thomas Gerlach





Die lizenzierte Reedition ist an der Signatur Max Bills erkennbar.

EXCLUSIV BEI GRIFFWERK

ULMER GRIFF | MAX BILL

Ab 1952 leitete Max Bill die Abteilung für Architektur und Produktform an der HfG Ulm. Zusammen mit dem Studenten Ernst Moeckl entwickelte er in dieser Zeit einen Türgriff für das Hochschulgebäude. 2012 reeditierte GRIFFWERK diesen Griff in engster Anlehnung an erhaltene Originale und in Kooperation mit der max, binia + jakob bill stiftung.

Der ULMER GRIFF BY GRIFFWERK ist die weltweit einzige lizenzierte Reedition und daher berechtigt, die Signatur Max Bills zu tragen.



Auch in Graphitschwarz

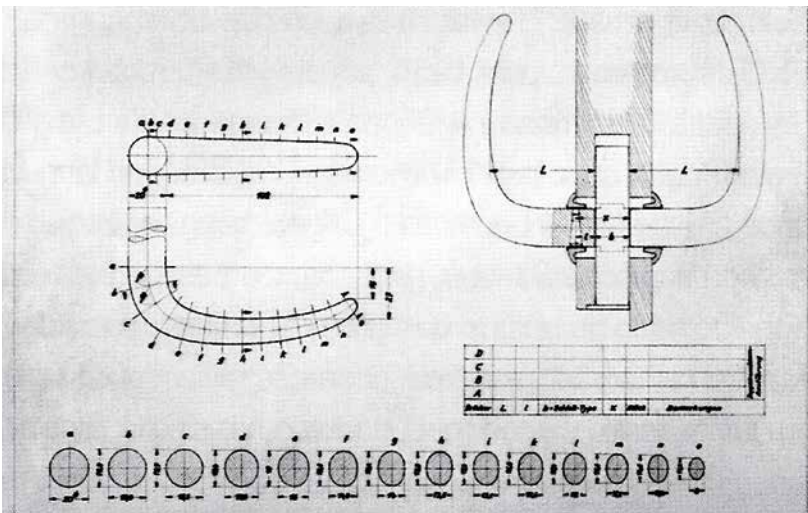

Originale aus dem Archiv der Hochschule für Gestaltung Ulm.

Archivzeichnung, Abb. mit freundlicher Genehmigung der max, binia + jakob bill stiftung, Adligenswil | © max, binia + jakob bill stiftung



IKONISCHES DESIGN INNOVATIV GEDACHT

LUCIA. DAS MEISTERSTÜCK.

PERFEKTION ALS PASSION

Den Designklassiker LUCIA haben wir neu gedacht. Technik, Oberflächen, Haptik – alles an diesem Türgriff sollte perfekter sein, das „Meisterstück by GRIFFWERK“ eben. Er steht sinnbildlich für unseren hohen Selbstanspruch an Design, Komfort und Funktionalität.

QUALITÄT ALS VERSPRECHEN

Wie bekommt man mehr Qualität in den Griff? Indem man die Herstellung selbst in die Hand nimmt. Nur durch die eigene Produktion können wir unsere Standards erreichen und sie mit der notwendigen Liebe zum Detail in Perfektion umsetzen.





Diskettenschliff und Präzisionsfase am Griffende.



Optimierter Durchmesser für bessere Haptik.



Minimale Aufbauhöhe der Rosette von nur 8 mm.



Die Madenschraube sitzt unsichtbar auf der Griffunterseite.



VIELFALT IM SYSTEM

Die umfangreiche Designlinie bietet perfekte Lösungen für die Anforderungen unterschiedlichster Bauprojekte. Alle Varianten wurden in Technik und Optik ins Detail aufeinander abgestimmt.



ZUM
PRODUKTVIDEO

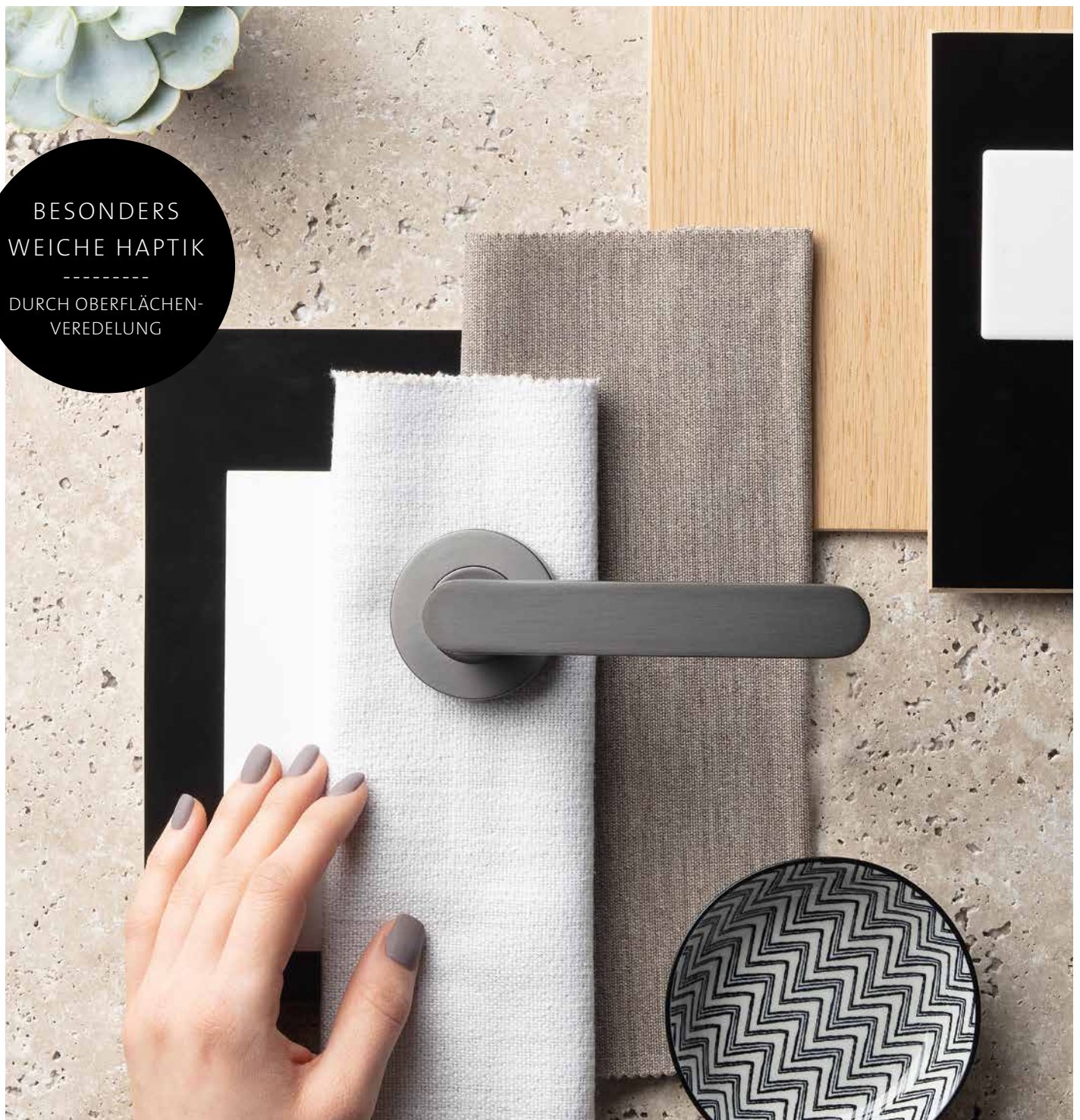

BESONDERS
WEICHE HAPTİK

DURCH OBERFLÄCHEN-
VEREDELUNG

PREMIUMOBERFLÄCHEN SOFT2TOUCH

ZUM ANFASSEN SCHÖN

Hallo Hygge! Coziness, Natürlichkeit und geschmackssichere Zurückhaltung bestimmen die Interieur-Trends. Zuhause soll ein Ort der Geborgenheit sein – egal, was da draußen in der Welt passiert. Umso gemütlicher richten wir uns ein. Warme Töne und Materialien behaupten sich verstärkt gegen das großflächige Weiß der vergangenen Jahre. Unsere Griffe mit den samtweichen Oberflächen soft2touch passen perfekt dazu.



AVUS SCHRAUBTECHNIK

GRAPHITSCHWARZ
mattes, tiefes Schwarz



AVUS SCHRAUBTECHNIK

KASCHMIRGRAU
warmer, edler Grauton



AVUS SCHRAUBTECHNIK (ECKIGE ROSETTE)

SAMTGRAU
in der Optik wie Edelstahl,
aber mit weicherer Haptik,
kombinierbar mit Edelstahl
und Edelstahl-Optik



FARBlich ABGESTIMMTE DESIGNSYSTEME



Türgriffe

smart2lock
by GRIFFWERK



PURISTO S mit AVUS für
Ganzglastüren



Fenstergriffe



PASSENDE AXUM BÄNDER:
2- und 3-teilige Bänder für
Holz- und Stahlzargen



AXUM

DIE PERFEKTE BEGLEITUNG

NEU

PERFEKTION BIS INS KLEINSTE DETAIL:
Entdecken Sie AXUM – die passenden Türbänder
zu unseren Griffen in vielen Designlinien und
Oberflächen. Die perfekt abgestimmte Optik
hebt die Gesamtästhetik der Tür auf ein neues
Level. Und damit die Montage noch einfacher
geht haben wir für AXUM Türbänder eine
passende Bohrschablone entwickelt.

EDLER BEGLEITER:
AXUM 9304 führt die Design-
sprache von LUCIA SELECT fort.





+



PERFEKTES PAAR
IN KASCHMIRGRAU :
AXUM 9302 Türband passt
ideal zum Türgriff CAROLA



+

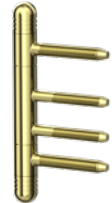

ZWEI SCHMUCKSTÜCKE:
AXUM 9303 Türband und
Türgriff FABIA in Messing



+



IDEALE KOMBINATION:
Bi-Color Türgriff SIMONA
und AXUM 9300 Türband
in Edelstahl poliert-matt



+



IM PARTNERLOOK:
Türgriff LUCIA und
AXUM 9301 Türband

Das komplette AXUM Sortiment
finden Sie auf der Seite 204.



Die gleiche feine Fase
an Griff und Band.



DIE PERFEKTE ERGÄNZUNG:
AXUM 9301 passt optimal
zum Türgriff LUCIA



PLANE0 X

X-MAL EINFACHER. X-MAL BESSER.

OPTIMALE TECHNIK ZUM ATTRAKTIVEN PREIS
X-mal einfacher in Lagerhaltung, Konfiguration
und Montage – dazu eine höchst attraktive
Preisstruktur. Einfach X-mal das bessere
Schiebetürsystem für alle Anwendungen.

Edle Optik in drei Oberflächen:
Edelstahl-Optik, Kaschmirgrau
und Graphitschwarz.

Das System ist sowohl für Glas-
als auch für Holztüren geeignet.



IHRE VORTEILE MIT PLANE0 X



KOMPATIBLES SYSTEM

Kombinierbar mit AIR, LOFT, SILENT und der Griffstange smartzlock



EINFACHE MONTAGE

Dieselbe einfache Montage bei allen Gewichtsklassen.



FARBVIELFALT



GLASANLAGEN

PLANE0 X eignet sich hervorragend für Ganzglasanlagen



EINFACHE LAGERHALTUNG

Das Baukastensystem ermöglicht eine optimierte Lagerhaltung.



BEEINDRUCKENDE LAUFRUHE

Beidseitiger Softeinzug und runde Reifen lassen die Tür besonders leise laufen.



PLANEO AIR SILENT

DIE SCHIEBETÜR, OHNE KOMPROMISSE.

Die fehlende Abdichtung war bisher oft das Argument gegen eine Schiebetür. Selbst wenn der elegante Look und die weiteren Vorzüge, wie Barrierefreiheit und Platzersparnis überzeugen würden. Mit PLANEO AIR SILENT ist dieses Problem nun gelöst!



PLANE0 AIR SILENT

IN KÜCHEN

- hält störende Gerüche und fettige Dämpfe vom Ess- und Wohnbereich fern

FLURE UND EINGANGSBEREICHE

- Zugluft wird abgehalten
- Wärmezonen sparen Heizkosten
- eine Glastür zwischen Wohnbereich und Flur reduziert die Lärmbelastung durch das Treppenhaus

BADEZIMMER/BAD EN SUITE

- Wasserdampf breitet sich nicht in angrenzende Räume aus
- Schäden durch Feuchtigkeit oder Schimmel werden dadurch verhindert
- mit Griffstange PLANE0 SMART2LOCK sogar abschließbar
- mit matten Gläsern bietet PLANE0 AIR SILENT optimalen Sichtschutz, nicht einmal ein seitlicher Spalt bleibt offen

HOME-OFFICE

- ungestört im Home-Office

IDEAL FÜR RENOVIERUNGEN

- erfordert keine spezielle Zargenlösung
- kann einfach nachgerüstet werden
- ist rückbaufähig

DIE TECHNIK:
MAXIMAL EFFEKTIV, MINIMAL SICHTBAR.



SCHÜTZT VOR:



SCHALL



DAMPF/FEUCHTIGKEIT



GERUCH

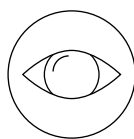

BLICHE

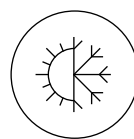

WÄRME/KÄLTE

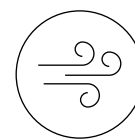

ZUGLUFT

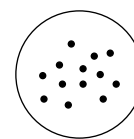

STAUB/POLLEN

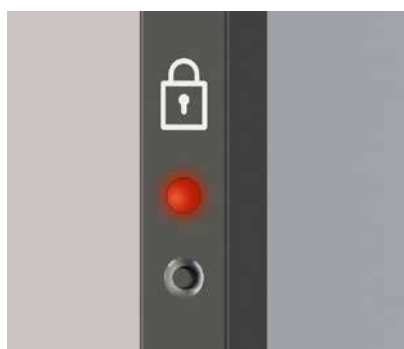

ABSCHLIESSBAR MIT
GRIFFSTANGE PLANE0 SMART2LOCK

Das System kann optional mit der Griffstange PLANE0 SMART2LOCK ausgestattet werden. Ein auf der schmalen Griffleiste platzierter Knopf aktiviert die Arretierfunktion.

smart2lock
by GRIFFWERK



BESCHLÄGE IN SCHWARZ

ALL IN BLACK

Große Fenster, hohe Decken, authentische Baumaterialien und viel, viel Platz, das macht das Wohnen im Loft-Stil so attraktiv. Um den Flair des Loft-Livings nach Hause zu holen, muss man nicht unbedingt eine Fabrikhalle renovieren. Mit stilechten Architekturelementen lassen sich entsprechende Akzente setzen. Beschlag und Tür sind zentrale Gestaltungselemente. GRIFFWERK bietet ein umfassendes Sortiment an schwarzen Beschlägen. Alle Designlinien gibt es in kompletten Systemen. Unser Graphitschwarz ist nicht nur besonders matt und hochwertig sondern weist auch eine angenehm weiche Haptik auf.

Schiebetür-System: PLANELO LOFT



LUCIA PIATTA S



LUCIA SMART2LOCK



R8 ONE



REMOTE



AVUS



AVUS ONE



LEAF LIGHT (sieger design)



GRAPH (sieger design)



FRAME



TRI 134



MINIMAL MODERN (sieger design)



CAROLA



INSPIRATION GRAPHIT

Wir entschieden uns für ein außergewöhnlich mattes, tiefes Schwarz das hervorragend zu Fenster und Tür-Elementen im Loftcharakter passt. Ein feine Körnung gibt Struktur und Tiefe.



passende Fenstergriffe im Sortiment z.B. MINIMAL MODERN



sowie Griffstangen für Schiebetürbeschläge z.B. PLANELO GS_49011

INNOVATIONEN + NEUHEITEN



FROSTED_819
mit rundum mattierter
Oberfläche inkl.
geschliffener, matten
Glaskante

Zum Vergleich:
herkömmlich
produzierte Glastür
mit polierter,
glänzender Glaskante



FROSTED_819
Weißglas, rundum Siebdruck



SNOWWHITE_501
Weißglas, Siebdruck



SATIN GREY_501
Grauglas, Siebdruck



FROSTED_FLOW_820
Weißglas, Sandstrahlung



LINES_LD_825
Weißglas, Lasertechnik



3D_LD_623
Weißglas, Lasertechnik

GLASART BY GRIFFWERK

LICHTER WOHNEN MIT GLASTÜREN

Ob kühles Morgenrauen oder warme Mittagssonne, jede Tageszeit lässt Räume „in neuem Licht“ erscheinen. Glastüren geben diesem Lichtspiel Raum.

Schlosskasten PURISTO S von GRIFFWERK passt perfekt zu Ihrer Glastür. In der Version mit smart2lock by GRIFFWERK ermöglicht er eine besonders komfortable Bedienung: Schließen und Abschließen ist mit nur einer Hand möglich. Der Verschlussriegel liegt bequem in Daumenreichweite.

Sogar die Federkraft des Türgriffs lässt sich fein justieren und selbst die Griff-Position millimetergenau einstellen. Außerdem ist der Schlosskasten deutlich kleiner als konventionelle Pendants und wirkt dadurch edler und klarer auf der Tür. Trotz neuer Abmessungen braucht PURISTO S keine Sonderbohrung und ist mit den Griffen des Sortiments kompatibel.



FORM FOLGT KOMFORT
komfortable 1-Hand-Bedienung

TECHNISCHE EIGENSCHAFTEN

- passt auf Standardbohrungen (Studio)
- mit einer Variante rechts und links einsetzbar
- vorgerichtet für 8 mm; optional für 10 mm Glas
- Studio-Schlosskasten mit 16 und 18 mm Drückerführung
- 3-fache Drückerführung garantiert stabile Grifführung
- Set mit 3-tlg. Bändern inkl. Rahmenteile Holz
- in Anlehnung an DIN EN 12209 auf 200.000 Zyklen getestet
- Schlosskastencover aus Edelstahl

auch erhältlich mit

smart2lock
by GRIFFWERK

kompatibel mit den meisten Griffen des Sortiments



passend für alle Standardbohrungen (Studio)

einfache Notentriegelung



Mehr Licht mit Glastüren, gerade für innenliegende Bäder. Auf Sichtschutz muss nicht verzichtet werden.

PREISLISTE 2023



PURISTO S ist auch in Oberflächen Kaschmirgrau und Graphitschwarz erhältlich.

MSLK
GRIFF

Griff
werk





TÜRGRIFFE

DER SCHMUCK DER TÜR

TECHNISCHE AUSFÜHRUNG

TÜRGRIFFE

KLIPPTECHNIK



- ✓ einfache Montage
- ✓ unsichtbare Verschraubung
- ✓ wartungsfreies Gleitlager
- ✓ gegenläufige M4-Verschraubung
- ✓ festdrehbar gelagerter Griff
- ✓ beidseitige Hochhaltefedern
- ✓ zertifiziert nach DIN EN 1906

RUNDROSETTE ECKIGE ROSETTE

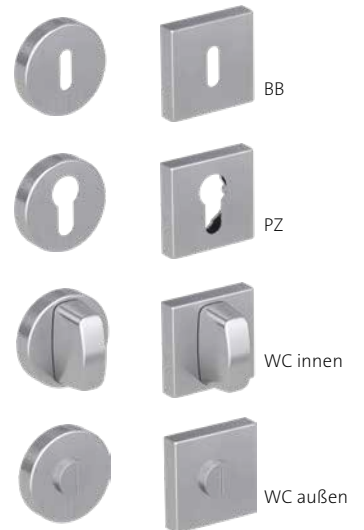

SCHRAUBTECHNIK



- ✓ unsichtbare Verschraubung
- ✓ wartungsfreies Gleitlager
- ✓ gegenläufige M4-Verschraubung
- ✓ festdrehbar gelagerter Griff
- ✓ beidseitige Hochhaltefedern
- ✓ rostfreie Unterkonstruktion
- ✓ zertifiziert nach DIN EN 1906

RUNDROSETTE ECKIGE ROSETTE



KNÖPFE IM SORTIMENT

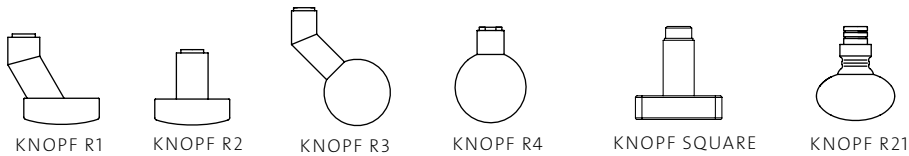

SCHRAUBTECHNIK PROFESSIONAL GK4



PIATTA S

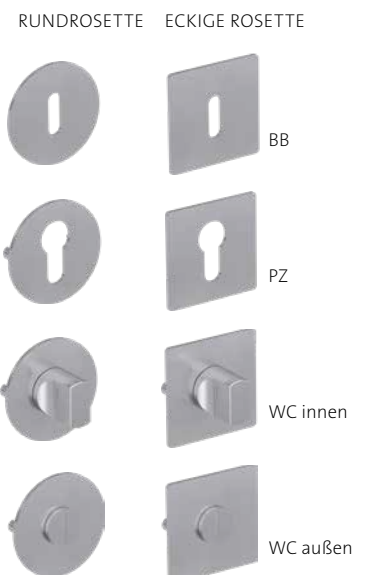

NORMEN

EN 1906 - SCHLÖSSER- UND BAUBESCHLÄGE

Im Rahmen der europäischen Vereinheitlichung regionaler Vorschriften ist die EN 1906 „Schlösser und Baubeschläge - Türdrücker und Türkäufe - Anforderungen und Prüfverfahren“ entstanden. Der letzte Stand der EN 1906 ist von 2012 und wird als EN 1906:2012 benannt. Die EN 1906 bildet einen Maßstab zur Vergleichbarkeit von Drückergarnituren. Eingeführt wurde unter anderem die sogenannte Gebrauchskategorie, die mit der Einteilung in 4 Klassen - GK 1 bis GK 4 eine erste Grundstruktur schafft. Für die Einteilung in die Gebrauchskategorien werden u. a. 4 Tests durchgeführt:

1. DREHMOMENTFESTIGKEIT DES VIERKANTSTIFTES

2. ZUGBEANSPRUCHUNG VON DRÜCKERGARNITUREN

3. FREIES SPIEL IN RUHESTELLUNG

4. FREIE WINKELBEWEGUNG

Durch die definierten Grenzwerte in den Einzelprüfungen lässt sich jede Garnitur einer Klasse zuordnen. Die Bedeutung der Klassen ist wie folgt beschrieben:

Klasse 1: Mittlere Betätigungshäufigkeit durch Personen mit hoher Motivation zur Sorgfalt, von denen ein geringes Risiko falscher Anwendung ausgeht, z. B. Innentüren von Wohnräumen;

Klasse 2: Mittlere Betätigungshäufigkeit durch Personen mit hoher Motivation zur Sorgfalt, von denen jedoch ein gewisses Risiko falscher Anwendung ausgeht, z. B. Innentüren von Büroräumen;

Klasse 3: Häufige Benutzung durch Publikum oder andere Personen mit geringer Motivation zur Sorgfalt, von denen ein hohes Risiko falscher Anwendung ausgeht, z. B. Türen in Bürogebäuden mit Publikumsverkehr;

Klasse 4: Zum Einsatz in Türen, die häufig Gewaltanwendungen oder Sachbeschädigungen ausgesetzt sind, z. B. in Fußballstadien, Offshore-Bauwerken (Ölbohrinseln), Kasernen, öffentlichen Toiletten usw.

Zu beachten ist, dass es durch die doch recht großzügigen möglichen Grenzwerte eine große Varianz der Qualität der einzelnen Drückergarnituren gibt. Ein freies Spiel in Ruhestellung von (maximal) 6 mm bei einer Klasse 4 Garnitur würde der Kunde wohl kaum akzeptieren.

Weitere Vergleichsmöglichkeiten von Drückergarnituren ergeben sich aus dem Korrelations- oder Klassifizierungsschlüssel der ebenfalls in der EN 1906 verankert ist. Darunter unter anderem ein Dauertest, ein Korrosionstest, sowie Angaben zur Eignung für Feuerschutztüren.

KLASSIFIZIERUNGSSCHLÜSSEL NACH DIN EN 1906:2012

Klassifizierungsschlüssel	Mögliche Klassen	Bedeutung
1 Gebrauchskategorie	1 - 4	1 = Mittlere Benutzungshäufigkeit durch Personen, die zu großer Sorgfalt motiviert sind und von denen ein geringes Risiko falscher Anwendung besteht, z.B. Innentüren in Wohnungen
		2 = Mittlere Benutzungshäufigkeit durch Personen, die zu großer Sorgfalt motiviert sind, wobei jedoch ein gewisses Risiko falscher Anwendung besteht, z.B. Innentüren in Büros
		3 = Häufige Benutzung durch Publikum oder andere Personen mit geringer Motivation zur Sorgfalt und bei denen ein hohes Risiko falscher Anwendung besteht, z.B. Türen in Bürogebäuden mit Publikumsverkehr
		4 = Zum Einsatz in Türen, die häufig Gewaltanwendungen oder Sachbeschädigungen ausgesetzt sind, z. B. Fußballstadien, auf Ölbohrinseln, in Kasernen oder öffentlichen Toiletten
2 Dauerhaftigkeit	6 - 7	6 = mittlere Benutzungshäufigkeit: 100.000 Prüfzyklen
		7 = häufige Benutzung: 200.000 Prüfzyklen
3 Türmasse	keine Klassifizierung	
4 Feuerbeständigkeit	0, A - D	0 = keine Leistung festgelegt
		A = geeignet für den Einbau in Rauchschutztüren
		B = geeignet für den Einbau in Rauch- und Feuerschutztüren
		C = geeignet für den Einbau in Rauch- und Feuerschutztüren mit Anforderungen an eine Drückereinlage
D = geeignet für den Einbau in Rauch- und Feuerschutztüren mit Anforderungen an einen Drückerkern		
5 Sicherheit	0 - 1	0 = für normale Zwecke
		1 = Im Falle von Sicherheitsanwendungen
6 Korrosionsbeständigkeit	0 - 5	0 = Keine Leistung festgelegt
		1 = geringe Korrosionsbeständigkeit
		2 = mäßige Korrosionsbeständigkeit
		3 = hohe Korrosionsbeständigkeit
		4 = sehr hohe Korrosionsbeständigkeit
5 = extrem hohe Korrosionsbeständigkeit		
7 Einbruchschutz	0 - 4	0 = keine Leistung festgelegt
		1 = gering einbruchhemmend
		2 = mäßig einbruchhemmend
		3 = stark einbruchhemmend
4 = extrem einbruchhemmend		
8 Ausführung	A, B oder U	A = Beschläge mit Federunterstützung
		B = Beschläge mit Federvorspannung
		U = Beschläge ohne Federsystem

EN 1906 & DIN 18257 - SCHUTZBESCHLÄGE

In der EN 1906 Anhang A sind die Anforderungen und Prüfverfahren von Schutzbeschlägen festgelegt. Ein Schutzbeschlag wird im Korrelationsschlüssel der EN 1906 an der 7. Stelle in 5 mögliche Einbruchsicherheitsklassen eingestuft. Die Einbruchsicherheitsklasse 0 ist in der unten dargestellten Korrelationstabelle nicht aufgeführt. Aus der nationalen Restnorm DIN 18257 sind noch die Bezeichnungen ES 0 bis ES 3 bekannt. Die Restnorm DIN 18257 ging in der europäischen Norm EN 1906 auf. Parallel dazu wurde die DIN EN 1627 weiterentwickelt, die sich mit der Einbruchsicherheit kompletter Elemente beschäftigt, während in der EN 1906 nur der Beschlag an sich betrachtet wird. Zum Vergleich der verschiedenen Normen dient folgende Korrelationstabelle.

BESCHLÄGE		TÜREN			
DIN 18257	DIN EN 1906	DIN EN 1627: 1999	DIN EN 1627: 2011	WIDERSTANDSZEIT	TÄTERVERHALTEN
ES 1	S 1	WK 1	RC 1 N	0	Bauteile der Widerstandsklasse RC 1 N weisen nur einen geringen Schutz gegen den Einsatz von Hebelwerkzeugen auf.
ES 1	S 2	WK 2	RC 2 N RC 2	3 Min.	Der Gelegenheitstäter versucht, zusätzlich mit einfachen Werkzeugen wie Schraubendrehern, Zange und Kellen, das verschlossene und verriegelte Bauteil aufzubrechen.
ES 2	S 3	WK 3	RC 3	5 Min.	Der Täter versucht zusätzlich mit einem zweiten Schraubendreher und einem Kuhfuß sowie einfachem Bohrwerkzeug das verschlossene und verriegelte Bauteil aufzubrechen.
ES 3	S 4	WK 4	RC 4	10 Min.	Der erfahrene Täter setzt zusätzlich Sägewerkzeuge und Schlagwerkzeuge wie Schlagaxt, Stemmeisen, Hammer und Meißel sowie eine Akku-Bohrmaschine ein.
		WK 5	RC 5	15 Min.	Der erfahrene Täter setzt zusätzlich Elektrowerkzeuge wie z. B. Bohrmaschine, Stich- oder Säbelsäge und Winkelschleifer mit einem max. Scheibendurchmesser von 125 mm ein.
		WK 6	RC 6	20 Min.	Der erfahrene Täter setzt zusätzlich leistungsfähige Elektrowerkzeuge wie z. B. Bohrmaschine, Stich- oder Säbelsäge und Winkelschleifer ein.

DIN 18273 FEUERSCHUTZBESCHLÄGE



TÜRDRÜCKERGARNITUREN FÜR FEUERSCHUTZTÜREN UND RAUCHSCHUTZTÜREN

BEGRIFFE, MASSE, ANFORDERUNGEN UND PRÜFUNGEN

Die DIN 18273 ist eine nationale Norm für alle Bauarten von Türdrückergarnituren für Feuerschutztüren und Rauchschutztüren, jeweils in der Ausführung als ein- und zweiflügelige Drehflügeltüren. Türdrückergarnituren sind konstruktiv so ausgebildet, dass bei sachgemäßem Gebrauch und bei angemessenem Wartungsaufwand die Funktion und Schutzwirkung des Beschlages auch nach längerem Gebrauch, d.h. dauerhaft sichergestellt ist.

Ein Türdrücker nach DIN 18273 ist ein Beschlag, der aus mehreren Bauteilen besteht, die eine Baugruppe bilden. Diese Baugruppe wird als Gesamtes geprüft und zugelassen. Die Zulassung gilt folglich nur für die komplette Baugruppe. Es ist nicht zulässig, aus Einzelteilen, auch wenn diese als Einzelteil nach dieser Norm geprüft sind, Drückergarnituren zusammen zu stellen.



Prüfungen nach DIN 18273 werden immer durch Zertifikate belegt.

Wesentlicher Bestandteil ist eine werkseigene Produktionskontrolle und eine Fremdüberwachte Produktion mit jährlichen Audits durch akkreditierte Institute. Als Qualitätsmerkmal finden Sie das „Ü-Kennzeichen“ auf der Verpackung.

EN 179 NOTAUSGANGSVERSCHLÜSSE



In der EN 179 sind die Anforderungen für die Herstellung, Gebrauchstauglichkeit und Prüfung von Notausgangsschlössern festgelegt. Sie gilt für Verschlüsse in Flucht- und Rettungswegen, die von Personen benutzt werden, die mit der Technik des Flucht und Rettungsweges vertraut sind. Eine Panik durch die Nutzer wird in diesem Fall als unwahrscheinlich angesehen. Notausgangsschlösser erlauben die Freigabe eines Notausganges mit einem Handgriff. An die Form eines Notausgangsschlusses werden maßliche Anforderungen gestellt. Diese Anforderungen sind in der EN 179 festgelegt. Ein wichtiger Aspekt der EN179 ist die Prüfung des Beschlages in Verbindung mit dem Schloß. Nur durch die gemeinsame Prüfung von Schloß und Beschlag kann sichergestellt werden, dass die Funktion des Notausganges nach EN 179 erfüllt wird. Die Zusammengehörigkeit von Beschlag und Schloß ist durch ein Kennzeichnungssystem sichergestellt.

TÜRGRIFFE

OBERFLÄCHEN - PFLEGE - TÜRRICHTUNG



EM Edelstahl matt
(z. B. LORITA)



CHR Chrom
(z. B. FABIA)



SG Samtgrau = Edelstahl ähnlich
(z. B. CAROLA)



GSC Graphitschwarz
(z. B. LEAF LIGHT)



EP Edelstahl matt/poliert
(z. B. CHRISTINA)



KGR Kaschmirgrau
(z. B. AVUS)



MSS Messing
(z. B. MARISA)



GM Goldmatt
(z. B. AVUS ONE)



SW Seidenweiß
(z. B. R8 ONE)

TÜRRICHTUNG

UNTERSCHIEDE RECHTS/LINKS



Band ist rechts
sichtbar

Türblatt schlägt
nach rechts auf



Band ist links
sichtbar

Türblatt schlägt
nach links auf

Band ist rechts
sichtbar



Band ist links
sichtbar



	WO SOLL DER SCHLISSKNOPF SITZEN? (BITTE ANGEBEN!)		
	<p>WC re (rechts) Innendrücker mit Schliessknopf rechts zeigend, für DIN links Tür nach außen öffnend oder für DIN rechts Tür nach innen öffnend.</p>	<p>WC li (links) Innendrücker mit Schliessknopf links zeigend, für DIN links Tür nach innen öffnend oder für DIN rechts Tür nach außen öffnend.</p>	

ALLGEMEINE HINWEISE ZUR OBERFLÄCHE

Leichte, fertigungstechnisch bedingte Farbabweichungen sind insbesondere über verschiedene Lieferchargen hinweg unvermeidbar. Beim täglichen Gebrauch kann die Oberflächenbeschichtung durch z. B. Fingerringe, Schlüssel, Kisten etc. Kratzer erhalten. Diese können oft durch einfaches Abwischen wieder entfernt werden. Falls starke Kratzer nicht vollständig entfernt werden können, haben diese eventuell Einfluss auf den ästhetischen Anblick aber nicht auf die Funktion.

HINWEISE ZUM MATERIAL EDELSTAHL

Griffwerk beschränkt sich nicht nur auf ansprechendes äußeres Design – wir sind stolz auf die inneren Werte unserer Produkte. Wir verwenden ausschließlich Edelstahl der Legierung 304, der auch unter der Bezeichnung 1.4301 bekannt ist. Dieser hochwertige Edelstahl ist aufgrund seiner Zusammensetzung ein rostfreier Edelstahl mit besonderer Korrosionsbeständigkeit und Widerstandsfähigkeit. Rostfreier Edelstahl bildet eine sehr dünne schützende Passivschicht, die sich auch nach Oberflächenbeschädigungen durch chemische Reaktionen neu aufbaut.

HINWEISE ZUM MATERIAL ZINK

Zink bzw. die als Zamak bezeichneten Zinklegierung lässt sich durch das Zinkdruckgussverfahren individuell gießen und formen. Gerade diese Eigenschaften machen Zink zum idealen Werkstoff für unsere Produkte mit außergewöhnlichen Formen und hohem Designanspruch. GRIFFWERK Drückergarnituren aus Zinkdruckguss eröffnen die Möglichkeit der freien Entfaltung an Formen. Nach dem Endschliff erhalten Zinkdruckguss Garnituren ihr Endfinish und werden veredelt. Ob Chromglänzend oder matt – vieles ist möglich.

PFLEGEHINWEISE

Bitte verwenden Sie keine aggressiven, alkoholhaltigen Putz- und Scheuermittel zur Reinigung. Bitte achten Sie darauf, dass die Oberfläche der Garnituren bei außergewöhnlicher Belastung z. B. durch Bauschmutz, Schleifstaub oder aggressive Dämpfe und Salzwasser beschädigt werden kann. Reinigen Sie die Garnituren daher unmittelbar nach der Verunreinigung mit einer Seife-Wasser-Lösung. GRIFFWERK empfiehlt zur Pflege und zum Werterhalt Ihrer Garnituren das eigens auf unsere Produkte abgestimmte „GRIFFWERK Pflegespray“. Es hat einen intensiven Reinigungseffekt, eine schmutzabweisende Wirkung und dadurch eine werterhaltende Funktion. Das Pflegespray ist nur für Edelstahl-Garnituren nutzbar – nicht für Zink-Garnituren.



GRIFFWERK PFLEGESPRAY
ERHALTEN SIE BEI ALLEN
UNSEREN HANDELSPARTNERN.

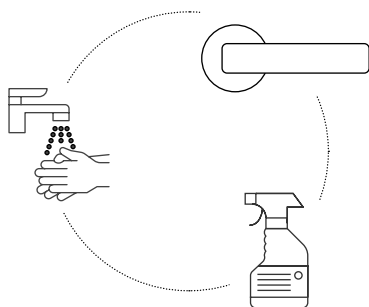

Um eine Ansteckung über kontaminierte Oberflächen zu vermeiden, empfehlen wir unser Erklärvideo.



TÜRGRIFFE
RICHTIG DESINFIZIEREN
ZUM FILM

Edelstahl matt

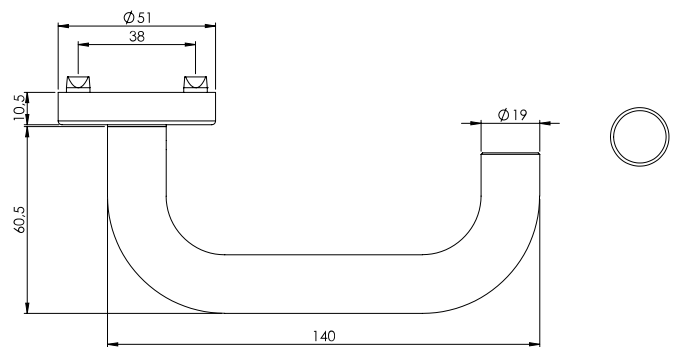

Türgriffgarnitur GK3

Klipptechnik, Norm: DIN EN 1906 Gebrauchsklasse 3, Türstärke: 38-45mm, Vierkantart: Hohlstift, Vierkant Abmessungen: 8mm

Abdeckung	Schließart	Edelstahl matt	VE
Rosetten rund	Buntbart	182160171 26,84 €	30
Rosetten rund	Profilzylinder	182160271 26,84 €	6
Rosetten rund	WC	182160371 43,67 €	6
Rosetten rund	OS	182162871 21,23 €	6

AXUM Holztürbänder

2- oder 3-teilige Bänder für gefälzte Türen an Holzzargen



Beschreibung	Ausführung	Edelstahl matt-Optik	VE
AXUM 9200 2-tlg. Band, bestehend aus Flügel- und Rahmenteil	Bandpaar	092000181 27,50 €	48
AXUM 9300 3-tlg. Band, bestehend aus Flügel- und Rahmenteil	Bandpaar	093000181 39,90 €	48



Griffpaar / Griffstück

Vierkantart: Hohlstift

Ausführung	Edelstahl matt	VE
Griffpaar	182001071 21,45 €	5
Griffstück (Maden- schraube stirnseitig)	182001371 12,87 €	10



Fenstergriff

Vierkantart: Spaltstift

Vierkant Abmessungen	Schließart	Edelstahl matt	VE
7x32mm	unverschließbar	182350171 24,09 €	10
7x42mm	unverschließbar	182350771 24,09 €	10



Wechselgarnitur GK3

Klipptechnik, Norm: DIN EN 1906 Gebrauchsklasse 3, Türstärke: 38-45mm, Vierkantart: Hohl-Wechselstift, Set beinhaltet: Knopf R4

Abdeckung	Schließart	Richtung	Edelstahl matt	VE
Rosetten rund	Profilzylinder	rechts	182160671 46,53 €	6
Rosetten rund	Profilzylinder	links	182160571 46,53 €	6



Kombi-Schutz-Garnitur TITANO_882 ES1

TITANO_882, Norm: DIN 18257 Schutzklasse ES1, Entfernung: 72mm, Türstärke: 38-50mm, Vierkantart: Hohl-Wechselstift, Vierkant Abmessungen: 8mm, Set beinhaltet: ALESSIA

Abdeckung	Schließart	Edelstahl matt	VE
Rosetten rund	Zylinderabdeckung	882112271 209,47 €	6



PURISTO S Glasdrehtürbeschlagset mit Griffpaar ALESSIA

Glastürbeschlagset PURISTO S mit Flüsterfalle, Schlossbohrung: Studio/Office, Set beinhaltet: ALESSIA

Schließart	Edelstahl matt	VE
unverschließbar	182690171 203,48 €	5
Profilzylinder	182690371 216,90 €	5
smart2lock	182691171 251,87 €	5

Edelstahl matt

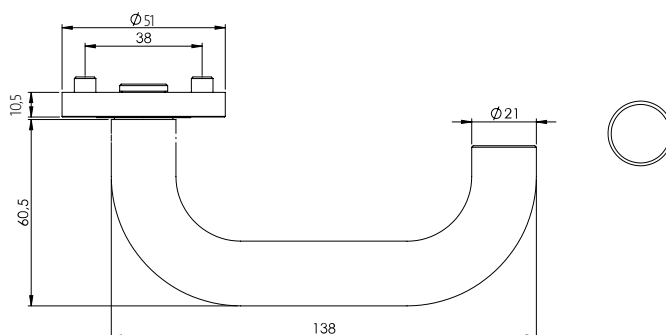

Türgriffgarnitur Feuerschutz

Klipptechnik, Norm: DIN 18273 Feuerschutz, Türstärke: 38-50mm, Vierkantart: Vollstift, Vierkant Abmessungen: 9mm

Abdeckung	Schließart	Edelstahl matt	VE
Rosetten rund	Profilzylinder	182400271 68,97 €	6



Wechselgarnitur Feuerschutz/Panik

Klipptechnik, Norm: DIN 18273 Feuerschutz, Türstärke: 38-50mm, Vierkantart: Voll-Wechselstift, Vierkant Abmessungen: 9mm, Set beinhaltet: Knopf R4

Abdeckung	Schließart	Richtung	Edelstahl matt	VE
Rosetten rund	Profilzylinder	rechts	182410671 88,55 €	6
Rosetten rund	Profilzylinder	links	182410571 88,55 €	6



AXUM Holztürbänder

2- oder 3-teilige Bänder für gefälzte Türen an Holzargen

Beschreibung	Ausführung	Edelstahl matt-Optik	VE
AXUM 9200 2-tlg. Band, bestehend aus Flügel- und Rahmenteil	Bandpaar	092000181 27,50 €	48
AXUM 9300 3-tlg. Band, bestehend aus Flügel- und Rahmenteil	Bandpaar	093000181 39,90 €	48



Edelstahl matt

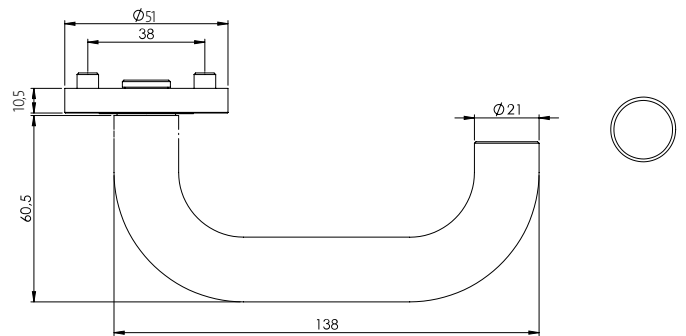

Türgriffgarnitur Panik

Klipptechnik, Norm: DIN 18273 Feuerschutz, Türstärke: 38-50mm, Vierkantart: geteilter Vollstift, Vierkant Abmessungen: 9mm

Abdeckung	Schließart	Edelstahl matt	VE
Rosetten rund	Profilzylinder	182410271 68,97 €	6



Wechselgarnitur Feuerschutz/Panik

Klipptechnik, Norm: DIN 18273 Feuerschutz, Türstärke: 38-50mm, Vierkantart: Voll-Wechselstift, Vierkant Abmessungen: 9mm, Set beinhaltet: Knopf R4

Abdeckung	Schließart	Richtung	Edelstahl matt	VE
Rosetten rund	Profilzylinder	rechts	182410671 88,55 €	6
Rosetten rund	Profilzylinder	links	182410571 88,55 €	6

HINWEIS:

Diese Garnitur ist zertifiziert nach DIN EN 179:2008 in Verbindung mit BKS-Schlössern der Serie 13xx, 18xx, 19xx, 21xx und 23xx.

Edelstahl matt

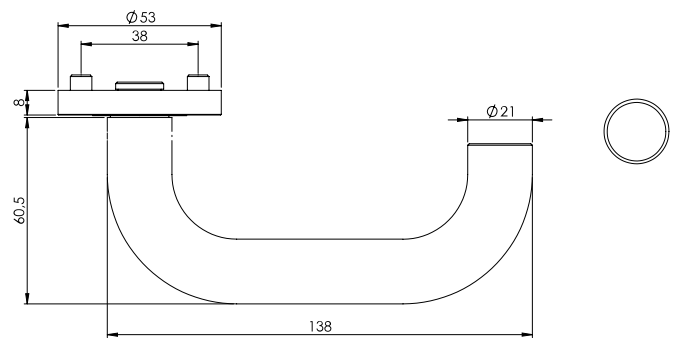

Türgriffgarnitur GK3

Schraubtechnik, Norm: DIN EN 1906 Gebrauchsklasse 3, Türstärke: 38-45mm, Vierkantart: Hohlstift, Vierkant Abmessungen: 8mm

Abdeckung	Schließart	Edelstahl matt	VE
Rosetten rund	Buntbart	105130171 48,17 €	30
Rosetten rund	Profilzylinder	105130271 48,17 €	6
Rosetten rund	WC	105130371 65,01 €	6
Rosetten rund	WC rot/weiß	105130471 67,87 €	6
Rosetten rund	OS	105132871 42,57 €	6

AXUM Holztürbänder

2- oder 3-teilige Bänder für gefälzte Türen an Holzargen



Beschreibung	Ausführung	Edelstahl matt-Optik	VE
AXUM 9200 2-tlg. Band, bestehend aus Flügel- und Rahmenteil	Bandpaar	092000181 27,50 €	48
AXUM 9300 3-tlg. Band, bestehend aus Flügel- und Rahmenteil	Bandpaar	093000181 39,90 €	48



Griffpaar / Griffstück

Vierkantart: Hohlstift

Ausführung	Edelstahl matt	VE
Griffpaar	105001071 38,72 €	5
Griffstück (Maden- schraube stirnseitig)	105001371 23,54 €	10



Fenstergriff

Vierkantart: Spaltstift

Vierkant Abmessungen	Schließart	Edelstahl matt	VE
7x32mm	unverschließbar	105350171 34,32 €	10
7x42mm	unverschließbar	105350771 34,32 €	10



Wechselgarnitur GK3

Schraubtechnik, Norm: DIN EN 1906 Gebrauchsklasse 3, Türstärke: 38-45mm, Vierkantart: Voll-Wechselstift, Set beinhaltet: Knopf R2

Abdeckung	Schließart	Richtung	Edelstahl matt	VE
Rosetten rund	Profilzylinder	rechts	105130671 67,87 €	6
Rosetten rund	Profilzylinder	links	105130571 67,87 €	6



Kombi-Schutz-Garnitur TITANO_882 ES1

TITANO_882, Norm: DIN 18257 Schutzklasse ES1, Entfernung: 72mm, Türstärke: 38-50mm, Vierkantart: Hohl-Wechselstift, Vierkant Abmessungen: 8mm, Set beinhaltet: ALESSIA PROF

Abdeckung	Schließart	Edelstahl matt	VE
Rosetten rund	Zylinderabdeckung	105112071 220,14 €	6



PURISTO S Glasdrehtürbeschlagset mit Griffpaar ALESSIA PROF

Glastürbeschlagset PURISTO S mit Flüsterfalle, Schlossbohrung: Studio/Office, Set beinhaltet: ALESSIA PROF

Schließart	Edelstahl matt	VE
unverschließbar	105690171 220,75 €	5
Profilzylinder	105690371 234,17 €	5
smart2lock	105691171 269,14 €	5

Edelstahl matt

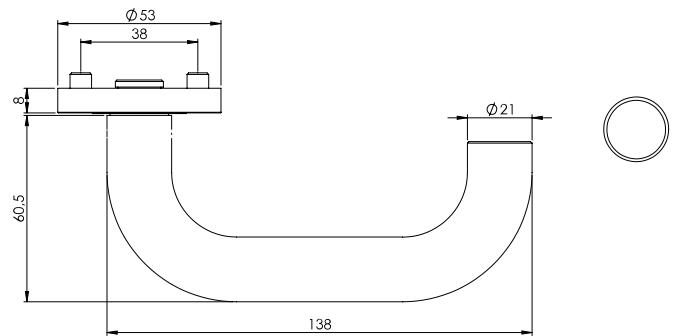

Türgriffgarnitur GK4

Schraubtechnik, Norm: DIN EN 1906 Gebrauchsklasse 4, Türstärke: 38-45mm, Vierkantart: Vollstift, Vierkant Abmessungen: 8mm

Abdeckung	Schließart	Edelstahl matt	VE
Rosetten rund	Buntbart	105010171 61,59 €	30
Rosetten rund	Profilzylinder	105010271 61,59 €	6
Rosetten rund	WC	105010371 78,43 €	6
Rosetten rund	WC rot/weiß	105010471 81,29 €	6
Rosetten rund	OS	105012871 55,99 €	6
Kurzschild rund	Buntbart	105070171 81,29 €	4
Kurzschild rund	Profilzylinder	105070271 81,29 €	4
Kurzschild rund	WC rot/weiß	105070471 100,86 €	4



AXUM Holztürbänder

2- oder 3-teilige Bänder für gefälzte Türen an Holzzargen

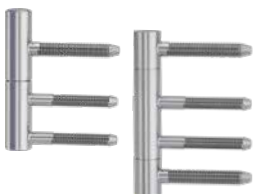

Beschreibung	Ausführung	Edelstahl matt-Optik	VE
AXUM 9200 2-tlg. Band, bestehend aus Flügel- und Rahmenteil	Bandpaar	092000181 27,50 €	48
AXUM 9300 3-tlg. Band, bestehend aus Flügel- und Rahmenteil	Bandpaar	093000181 39,90 €	48



Griffpaar / Griffstück

Vierkantart: Hohlstift

Ausführung	Edelstahl matt	VE
Griffpaar	105001071 38,72 €	5
Griffstück (Maden- schraube stirnseitig)	105001371 23,54 €	10



Fenstergriff

Vierkantart: Spaltstift

Vierkant Abmessungen	Schließart	Edelstahl matt	VE
7x32mm	unverschließbar	105350171 34,32 €	10
7x42mm	unverschließbar	105350771 34,32 €	10



Wechselgarnitur GK4

Schraubtechnik, Norm: DIN EN 1906 Gebrauchsklasse 4, Türstärke: 38-45mm, Vierkantart: Voll-Wechselstift, Set beinhaltet: Knopf R2

Abdeckung	Schließart	Richtung	Edelstahl matt	VE
Rosetten rund	Profilzylinder	rechts	105012071 92,50 €	6
Rosetten rund	Profilzylinder	links	105011971 92,50 €	6
Kurzschild rund	Profilzylinder	rechts	105072071 112,08 €	4
Kurzschild rund	Profilzylinder	links	105071971 112,08 €	4



Kombi-Schutz-Garnitur TITANO_882 ES1

TITANO_882, Norm: DIN 18257 Schutzklasse ES1, Entfernung: 72mm, Türstärke: 38-50mm, Vierkantart: Hohl-Wechselstift, Vierkant Abmessungen: 8mm, Set beinhaltet: ALESSIA PROF

Abdeckung	Schließart	Edelstahl matt	VE
Rosetten rund	Zylinderabdeckung	105112071 220,14 €	6



PURISTO S Glasdrehtürbeschlagset mit Griffpaar ALESSIA PROF

Glastürbeschlagset PURISTO S mit Flüsterfalle, Schlossbohrung: Studio/Office, Set beinhaltet: ALESSIA PROF

Schließart	Edelstahl matt	VE
unverschließbar	105690171 220,75 €	5
Profilzylinder	105690371 234,17 €	5
smartlock	105691171 269,14 €	5

Edelstahl matt

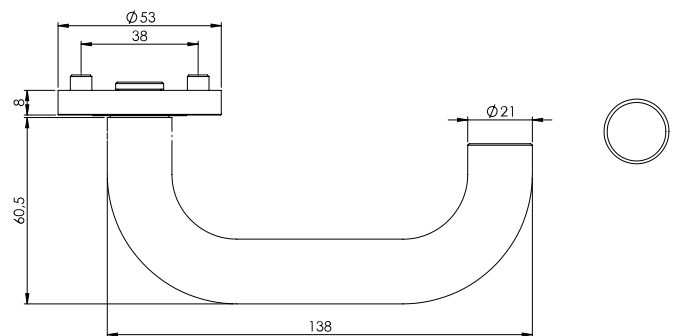

Türgriffgarnitur Feuerschutz

Schraubtechnik, Norm: DIN 18273 Feuerschutz, Türstärke: 38-50mm, Vierkantart: Vollstift, Vierkant Abmessungen: 9mm

Abdeckung	Schließart	Edelstahl matt	VE
Rosetten rund	Profilzylinder	106010271 92,50 €	6
Kurzschild rund	Profilzylinder	106070271 112,08 €	4



Wechselgarnitur Feuerschutz

Schraubtechnik, Norm: DIN 18273 Feuerschutz, Türstärke: 38-50mm, Vierkantart: Voll-Wechselstift, Set beinhaltet: Knopf R2

Abdeckung	Schließart	Richtung	Edelstahl matt	VE
Rosetten rund	Profilzylinder	rechts	106012071 123,30 €	6
Rosetten rund	Profilzylinder	links	106011971 123,30 €	6
Kurzschild rund	Profilzylinder	rechts	106072071 142,98 €	4
Kurzschild rund	Profilzylinder	links	106071971 142,98 €	4



AXUM Holztürbänder

2- oder 3-teilige Bänder für gefälzte Türen an Holzargen

Beschreibung	Ausführung	Edelstahl matt-Optik	VE
AXUM 9200 2-tlg. Band, bestehend aus Flügel- und Rahmenteil	Bandpaar	092000181 27,50 €	48
AXUM 9300 3-tlg. Band, bestehend aus Flügel- und Rahmenteil	Bandpaar	093000181 39,90 €	48





Edelstahl matt

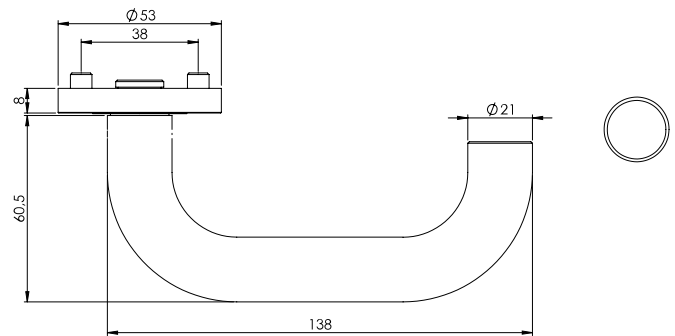

Türgriffgarnitur Panik

Schraubtechnik, Norm: DIN 18273 Feuerschutz, Türstärke: 38-50mm, Vierkantart: geteilter Vollstift, Vierkant Abmessungen: 9mm

Abdeckung	Schließart	Edelstahl matt	VE
Rosetten rund	Profilzylinder	106012971 103,72 €	6
Kurzschild rund	Profilzylinder	106072971 123,30 €	4



Wechselgarnitur Panik

Schraubtechnik, Norm: DIN 18273 Feuerschutz, Türstärke: 38-50mm, Vierkantart: Voll-Wechselstift, Set beinhaltet: Knopf R2

Abdeckung	Schließart	Richtung	Edelstahl matt	VE
Rosetten rund	Profilzylinder	rechts	106012071 123,30 €	6
Rosetten rund	Profilzylinder	links	106011971 123,30 €	6
Kurzschild rund	Profilzylinder	rechts	106072071 142,98 €	4
Kurzschild rund	Profilzylinder	links	106071971 142,98 €	4



HINWEIS:

Diese Garnitur ist zertifiziert nach DIN EN 179:2008 in Verbindung mit BKS-Schlössern der Serie 13xx, 18xx, 19xx, 21xx und 23xx.

Messing-Optik



Schlossempfehlung:
Klasse 3

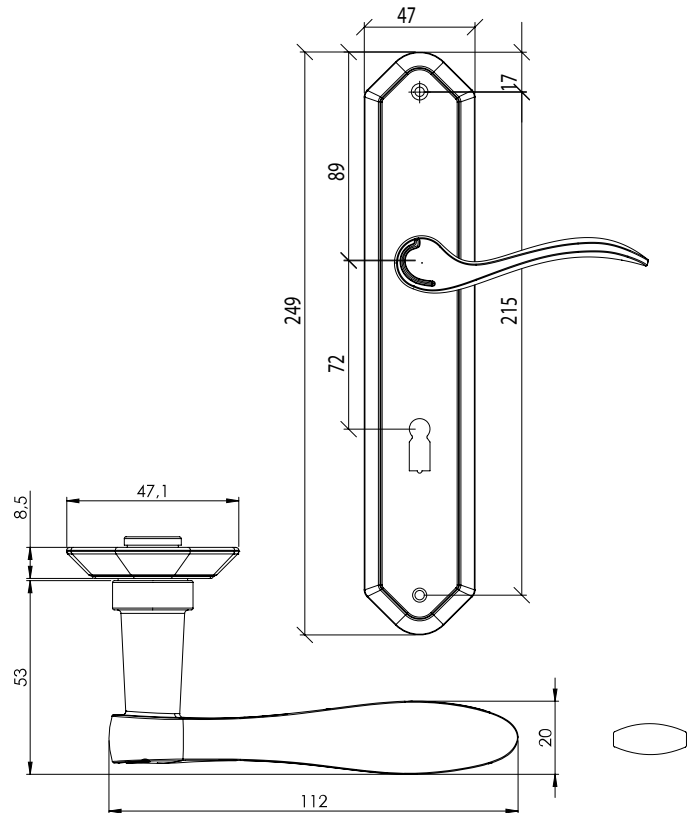

Türgriffgarnitur

Deko-Schraube, Türstärke: 38-45mm, Vierkantart: Hohlstift, Vierkant Abmessungen: 8mm

Abdeckung	Schließart	Messing-Optik	VE
Langschild	Buntbart	221300124 58,29 €	20
Langschild	Profilzylinder	221300224 58,29 €	4
Langschild	WC	221300324 83,05 €	4



Wechselschloß

Deko-Schraube, Türstärke: 38-45mm, Vierkantart: Hohl-Wechselstift, Set beinhaltet: Knopf R21

Abdeckung	Schließart	Richtung	Messing-Optik	VE
Langschild	Profilzylinder	rechts	221300624 85,79 €	4
Langschild	Profilzylinder	links	221300524 85,79 €	4



AXUM Holztürbänder

2- oder 3-teilige Bänder für gefälzte Türen an Holzargen

Beschreibung	Ausführung	Messing-Optik	VE
AXUM 9300 3-tlg. Band, bestehend aus Flügel- und Rahmenteil	Bandpaar	093000184 42,90 €	48



STILVOLL EINRICHTEN

In allen kunstgeschichtlichen Epochen zeugen prunkvolle Türbeschläge von hoher, handwerklicher Schmiede- und Punzierkunst. Ob in der Formensprache des Barock, des Empire oder mittels der Vielfalt des Historizismus: Der Beschlag schmückt die edlen Türen einer Stadtvilla oder ergänzt als weiterer Designobjekt den gemütlichen Landhausstil.

Edelstahl poliert-matt

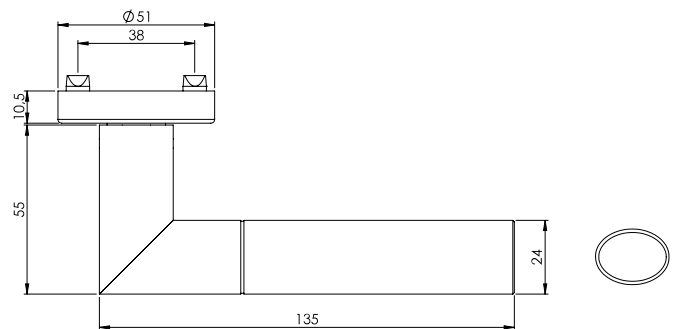

Türgriffgarnitur GK3

Klipptechnik, Norm: DIN EN 1906 Gebrauchsklasse 3, Türstärke: 38-45mm, Vierkantart: Hohlstift, Vierkant Abmessungen: 8mm

Abdeckung	Schließart	Edelstahl poliert-matt	VE
Rosetten rund	Buntbart	339160173 47,07 €	30
Rosetten rund	Profilzylinder	339160273 47,07 €	6
Rosetten rund	WC	339160373 63,91 €	6
Rosetten rund	OS	339162873 41,47 €	6

AXUM Holztürbänder

2- oder 3-teilige Bänder für gefälzte Türen an Holzzargen



Beschreibung	Ausführung	Edelstahl poliert-matt	Edelstahl poliert	Edelstahl matt-Optik	VE
AXUM 9200 2-tlg. Band, bestehend aus Flügel- und Rahmenteil	Bandpaar		092000183 30,50 €	092000181 27,50 €	48
AXUM 9300 3-tlg. Band, bestehend aus Flügel- und Rahmenteil	Bandpaar	093000193 42,90 €	093000182 42,90 €	093000181 39,90 €	48



Griffpaar / Griffstück

Vierkantart: Hohlstift

Ausführung	Edelstahl poliert-matt	VE
Griffpaar	339001073 37,62 €	5
Griffstück (Maden-schraube stirnseitig)	339001373 22,66 €	10



Fenstergriff

Vierkantart: Spaltstift

Vierkant Abmessungen	Schließart	Edelstahl poliert-matt	VE
7x32mm	unverschließbar	339350173 33,88 €	10
7x42mm	unverschließbar	339350773 33,88 €	10



Wechselgarnitur GK3

Klipptechnik, Norm: DIN EN 1906 Gebrauchsklasse 3, Türstärke: 38-45mm, Vierkantart: Hohl-Wechselstift, Set beinhaltet: Knopf R4

Abdeckung	Schließart	Richtung	Edelstahl poliert-matt	VE
Rosetten rund	Profilzylinder	rechts	339160673 66,65 €	6
Rosetten rund	Profilzylinder	links	339160573 66,65 €	6



Kombi-Schutz-Garnitur TITANO_882 ES1

TITANO_882, Norm: DIN 18257 Schutzklasse ES1, Entfernung: 72mm, Türstärke: 38-50mm, Vierkantart: Hohl-Wechselstift, Vierkant Abmessungen: 8mm, Set beinhaltet: ARICA

Abdeckung	Schließart	Edelstahl poliert-matt	VE
Rosetten rund	Zylinderabdeckung	339112073 219,26 €	6



PURISTO 1.0 Glasdrehtürbeschlagset mit Griffpaar ARICA

Glastürbeschlagset PURISTO 1.0 mit Flüsterfalle, Schlossbohrung: Studio/Office, Set beinhaltet: ARICA

Schließart	Edelstahl poliert	VE
unverschließbar	339610173 302,08 €	5
Profilzylinder	339610373 313,08 €	5
WC Schlossgegenseite	339610473 376,71 €	5
WC Schlossseite	339610573 376,71 €	5

Kaschmirgrau

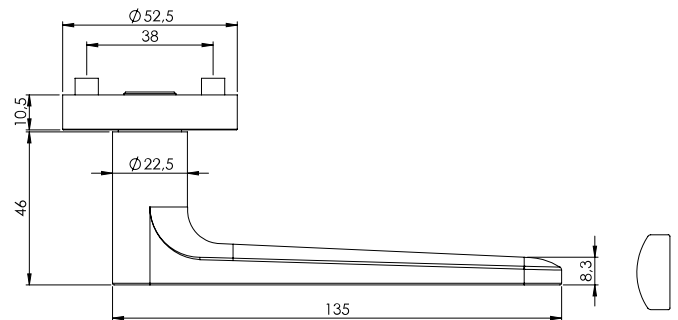
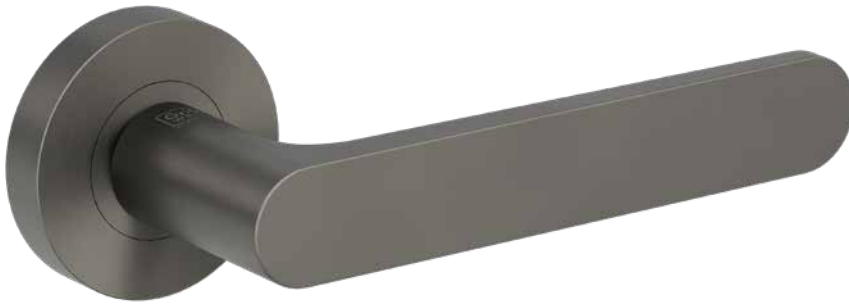

Samtgrau



Graphitschwarz



Türgriffgarnitur GK4

Schraubtechnik, Norm: DIN EN 1906 Gebrauchsklasse 4, Türstärke: 38-45mm, Vierkantart: Vollstift, Vierkant Abmessungen: 8mm

Abdeckung	Schließart	Graphitschwarz	Samtgrau	Kaschmirgrau	VE
Rosetten rund	Buntbart	290010128 77,92 €	290010122 70,83 €	290010127 77,92 €	18
Rosetten rund	Profilzylinder	290010228 77,92 €	290010222 70,83 €	290010227 77,92 €	6
Rosetten rund	WC	290010328 102,68 €	290010322 95,58 €	290010327 102,68 €	6
Rosetten rund	OS	290012828 72,42 €	290012822 65,33 €	290012827 72,42 €	6

AXUM Holztürbänder

2- oder 3-teilige Bänder für gefälzte Türen an Holzzargen



Beschreibung	Ausführung	Graphitschwarz	Edelstahl matt-Optik	Kaschmirgrau	VE
AXUM 9200 2-tlg. Band, bestehend aus Flügel- und Rahmenteil	Bandpaar	092000188 27,50 €	092000181 27,50 €	092000187 30,50 €	48
AXUM 9300 3-tlg. Band, bestehend aus Flügel- und Rahmenteil	Bandpaar	093000188 39,90 €	093000181 39,90 €	093000187 42,90 €	48



Griffpaar / Griffstück

Vierkantart: Hohlstift

Ausführung	Richtung	Graphitschwarz	Samtgrau	Kaschmirgrau	VE
Griffpaar		290001028 62,37 €	290001022 56,70 €	290001027 62,37 €	5
Griffstück	rechts	290001328 37,40 €	290001322 33,99 €	290001327 37,40 €	10
Griffstück	links	290001228 37,40 €	290001222 33,99 €	290001227 37,40 €	10



Fenstergriff

Vierkantart: Spaltstift

Vierkant Abmessungen	Schließart	Richtung	Graphitschwarz	Samtgrau	Kaschmirgrau	VE
7x32mm	unverschießbar	rechts	290350328 48,39 €	290350322 44,99 €	290350327 48,39 €	10
7x32mm	unverschießbar	links	290350228 48,39 €	290350222 44,99 €	290350227 48,39 €	10
7x42mm	unverschießbar	rechts	290350928 48,39 €	290350922 44,99 €	290350927 48,39 €	10
7x42mm	unverschießbar	links	290350828 48,39 €	290350822 44,99 €	290350827 48,39 €	10



Wechselgarnitur GK4

Schraubtechnik, Norm: DIN EN 1906 Gebrauchsklasse 4, Türstärke: 38-45mm, Vierkantart: Vollstift, Set beinhaltet: Knopf R2

Abdeckung	Schließart	Richtung	Graphitschwarz	Samtgrau	Kaschmirgrau	VE
Rosetten rund	Profilzylinder	rechts	290010628 105,42 €	290010622 98,33 €	290010627 105,42 €	6
Rosetten rund	Profilzylinder	links	290010528 105,42 €	290010522 98,33 €	290010527 105,42 €	6



Kombi-Schutz-Garnitur TITANO_882 ES1*

TITANO_882, Norm: DIN 18257 Schutzklasse ES1, Entfernung: 72mm, Türstärke: 38-50mm, Vierkantart: Hohl-Wechselstift, Vierkant Abmessungen: 8mm, Set beinhaltet: AVUS

Abdeckung	Schließart	Richtung	Graphitschwarz	Samtgrau	Kaschmirgrau	VE
Rosetten rund	Zylinderabdeckung	rechts	290112228 244,51 €	290112222 230,59 €	290112227 244,51 €	6
Rosetten rund	Zylinderabdeckung	links	290112328 244,51 €	290112322 230,59 €	290112327 244,51 €	6

***ACHTUNG:** Das Außenschild im Set ist immer in Oberfläche Edelstahl matt (Oberflächenvarianten betreffen nur den Türgriff). Außenschild in Graphitschwarz ist separat bestellbar s. S. 211.



PURISTO S Glasdreh Türbeschlagset mit Griffpaar AVUS

Glastürbeschlagset PURISTO S mit Flüsterfalle, Schlossbohrung: Studio/Office, Set beinhaltet: AVUS

Schließart	Graphitschwarz	Edelstahl matt/Samtgrau	Kaschmirgrau	VE
unverschießbar	290690128 278,49 €	290690122 238,73 €	290690127 278,49 €	5
Profilzylinder	290690328 290,81 €	290690322 252,14 €	290690327 290,81 €	5
smartzlock	290691128 331,84 €	290691122 287,12 €	290691127 331,84 €	5

Kaschmirgrau

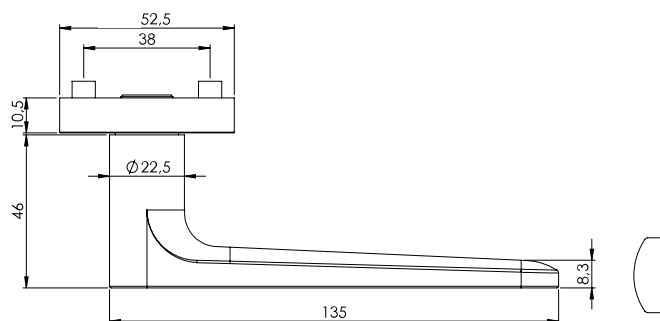

Samtgrau



Graphitschwarz



Türgriffgarnitur GK4

Schraubtechnik, Norm: DIN EN 1906 Gebrauchsklasse 4, Türstärke: 38-45mm, Vierkantart: Vollstift, Vierkant Abmessungen: 8mm

Abdeckung	Schließart	Graphitschwarz	Samtgrau	Kaschmirgrau	VE
Rosetten eckig	Buntbart	290020128 116,75 €	290020122 102,56 €	290020127 116,75 €	18
Rosetten eckig	Profilzylinder	290020228 116,75 €	290020222 102,56 €	290020227 116,75 €	6
Rosetten eckig	WC	290020328 141,50 €	290020322 127,31 €	290020327 141,50 €	6
Rosetten eckig	OS	290022828 111,25 €	290022822 97,06 €	290022827 111,25 €	6

AXUM Holztürbänder

2- oder 3-teilige Bänder für gefälzte Türen an Holzzargen



Beschreibung	Ausführung	Graphitschwarz	Edelstahl matt-Optik	Kaschmirgrau	VE
AXUM 9200 2-tlg. Band, bestehend aus Flügel- und Rahmenteil	Bandpaar	092000188 27,50 €	092000181 27,50 €	092000187 30,50 €	48
AXUM 9300 3-tlg. Band, bestehend aus Flügel- und Rahmenteil	Bandpaar	093000188 39,90 €	093000181 39,90 €	093000187 42,90 €	48



Griffpaar / Griffstück

Vierkantart: Hohlstift

Ausführung	Richtung	Graphitschwarz	Samtgrau	Kaschmirgrau	VE
Griffpaar		290001028 62,37 €	290001022 56,70 €	290001027 62,37 €	5
Griffstück	rechts	290001328 37,40 €	290001322 33,99 €	290001327 37,40 €	10
Griffstück	links	290001228 37,40 €	290001222 33,99 €	290001227 37,40 €	10



Fenstergriff

Vierkantart: Spaltstift

Vierkant Abmessungen	Schließbart	Richtung	Graphitschwarz	Samtgrau	Kaschmirgrau	VE
7x32mm	unverschließbar	rechts	290350328 48,39 €	290350322 44,99 €	290350327 48,39 €	10
7x32mm	unverschließbar	links	290350228 48,39 €	290350222 44,99 €	290350227 48,39 €	10
7x42mm	unverschließbar	rechts	290350928 48,39 €	290350922 44,99 €	290350927 48,39 €	10
7x42mm	unverschließbar	links	290350828 48,39 €	290350822 44,99 €	290350827 48,39 €	10



Wechselgarnitur GK4

Schraubtechnik, Norm: DIN EN 1906 Gebrauchsklasse 4, Türstärke: 38-45mm, Vierkantart: Vollstift, Set beinhaltet: SQUARE

Abdeckung	Schließbart	Richtung	Graphitschwarz	Samtgrau	Kaschmirgrau	VE
Rosetten eckig	Profilzylinder	rechts	290020628 144,25 €	290020622 130,06 €	290020627 144,25 €	6
Rosetten eckig	Profilzylinder	links	290020528 144,25 €	290020522 130,06 €	290020527 144,25 €	6



Kombi-Schutz-Garnitur TITANO_882 ES1*

TITANO 882, Norm: DIN 18257 Schutzklasse ES1, Entfernung: 72mm, Türstärke: 38-50mm, Vierkantart: Hohl-Wechselstift, Vierkant Abmessungen: 8mm, Set beinhaltet: AVUS

Abdeckung	Schließbart	Richtung	Graphitschwarz	Samtgrau	Kaschmirgrau	VE
Rosetten eckig	Zylinderabdeckung	rechts	290112428 252,43 €	290112422 238,51 €	290112427 252,43 €	6
Rosetten eckig	Zylinderabdeckung	links	290112528 252,43 €	290112522 238,51 €	290112527 252,43 €	6

***ACHTUNG:** Das Außenschild im Set ist immer in Oberfläche Edelstahl matt (Oberflächenvarianten betreffen nur den Türgriff). Außenschild in Graphitschwarz ist separat bestellbar s. S. 211.



PURISTO S Glasdrehürbeschlageset mit Griffpaar AVUS

Glastürbeschlageset PURISTO S mit Flüsterfalle, Schlossbohrung: Studio/Office, Set beinhaltet: AVUS

Schließbart	Graphitschwarz	Edelstahl matt/Samtgrau	Kaschmirgrau	VE
unverschließbar	290690128 278,49 €	290690122 238,73 €	290690127 278,49 €	5
Profilzylinder	290690328 290,81 €	290690322 252,14 €	290690327 290,81 €	5
smart2lock	290691128 331,84 €	290691122 287,12 €	290691127 331,84 €	5

Kaschmirgrau

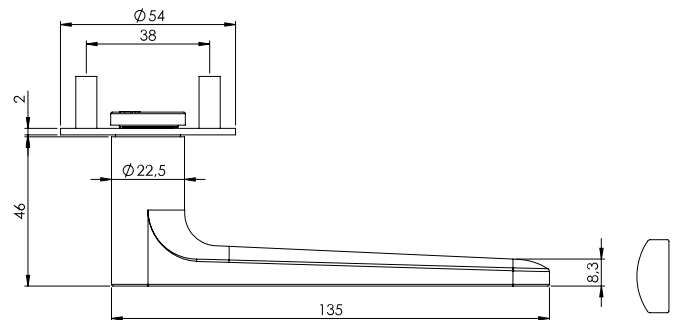
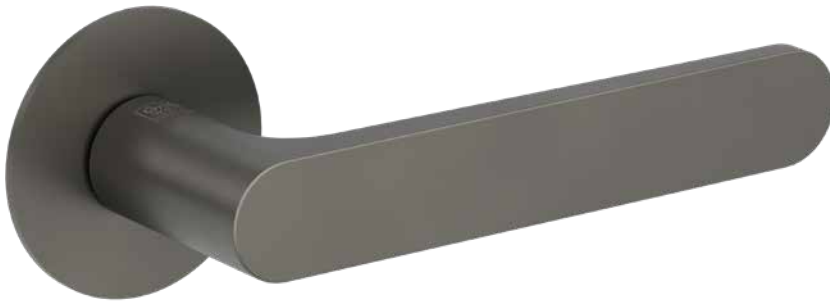

Graphitschwarz



Türgriffgarnitur

Flachrosette, Türstärke: 38-45mm, Vierkantart: Vollstift, Vierkant Abmessungen: 8mm
Türstärken bis 60 mm mit Zubehör-Set ohne Stifttausch möglich.

Abdeckung	Schließart	Graphitschwarz	Kaschmirgrau	VE
Rosetten rund	Buntbart	290500128 79,85 €	290500127 79,85 €	18
Rosetten rund	Profilzylinder	290500228 79,85 €	290500227 79,85 €	6
Rosetten rund	WC	290500328 102,40 €	290500327 102,40 €	6
Rosetten rund	OS	290502828 74,25 €	290502827 74,25 €	6



Türgriffgarnitur

Schraubtechnik, Türstärke: 38-45mm, Vierkantart: Hohlstift, Vierkant Abmessungen: 8mm

smart2lock
by GRIFFWERK

Abdeckung	Schließart	Richtung	Graphitschwarz	Kaschmirgrau	VE
rosettenlos	smart2lock	rechts	290503328 102,40 €	290503327 102,40 €	6
rosettenlos	smart2lock	links	290503228 102,40 €	290503227 102,40 €	6



**WO SOLL DER SCHLIESSKNOPF SITZEN?
(BITTE ANGEBEN!)**

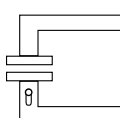

WC re (rechts)
Innendrücker mit Schliessknopf rechts zeigend,
für DIN links Tür nach außen öffnend oder
für DIN rechts Tür nach innen öffnend.

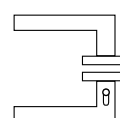

WC li (links)
Innendrücker mit Schliessknopf links zeigend,
für DIN links Tür nach innen öffnend oder
für DIN rechts Tür nach außen öffnend.

smart2lock
by GRIFFWERK



Griffpaar / Griffstück

Vierkantart: Hohlstift

Ausführung	Richtung	Graphitschwarz	Kaschmirgrau	VE
Griffpaar		290001028 62,37 €	290001027 62,37 €	5
Griffstück	rechts	290001328 37,40 €	290001327 37,40 €	10
Griffstück	links	290001228 37,40 €	290001227 37,40 €	10



Fenstergriff

Vierkantart: Spaltstift

Vierkant Abmessungen	Schließart	Richtung	Graphitschwarz	Kaschmirgrau	VE
7x32mm	unverschießbar	rechts	290350328 48,39 €	290350327 48,39 €	10
7x32mm	unverschießbar	links	290350228 48,39 €	290350227 48,39 €	10
7x42mm	unverschießbar	rechts	290350928 48,39 €	290350927 48,39 €	10
7x42mm	unverschießbar	links	290350828 48,39 €	290350827 48,39 €	10



Kombi-Schutz-Garnitur TITANO_882 ES1*

TITANO_882, Norm: DIN 18257 Schutzklasse ES1, Entfernung: 72mm, Türstärke: 38-50mm, Vierkantart: Hohl-Wechselstift, Vierkant Abmessungen: 8mm, Set beinhaltet: AVUS, Rosettenstärke: 7,5mm

Abdeckung	Schließart	Richtung	Graphitschwarz	Kaschmirgrau	VE
Rosetten rund	Zylinderabdeckung	rechts	290112228 244,51 €	290112227 244,51 €	6
Rosetten rund	Zylinderabdeckung	links	290112328 244,51 €	290112327 244,51 €	6

***ACHTUNG:** Das Außenschild im Set ist immer in Oberfläche Edelstahl matt (Oberflächenvarianten betreffen nur den Türgriff). Außenschild in Graphitschwarz ist separat bestellbar s. S. 211.



PURISTO S Glasdrehtürbeschlagset mit Griffpaar AVUS

Glastürbeschlagset PURISTO S mit Flüsterfalle, Schlossbohrung: Studio/Office, Set beinhaltet: AVUS

Schließart	Graphitschwarz	Kaschmirgrau	VE
unverschießbar	290690128 278,49 €	290690127 278,49 €	5
Profilzylinder	290690328 290,81 €	290690327 290,81 €	5
smart2lock	290691128 331,84 €	290691127 331,84 €	5



AXUM Holztürbänder

2- oder 3-teilige Bänder für gefälzte Türen an Holzzargen

Beschreibung	Ausführung	Graphitschwarz	Kaschmirgrau	VE
AXUM 9200 2-tlg. Band, bestehend aus Flügel- und Rahmenteil	Bandpaar	092000188 27,50 €	092000187 30,50 €	48
AXUM 9300 3-tlg. Band, bestehend aus Flügel- und Rahmenteil	Bandpaar	093000188 39,90 €	093000187 42,90 €	48

Kaschmirgrau

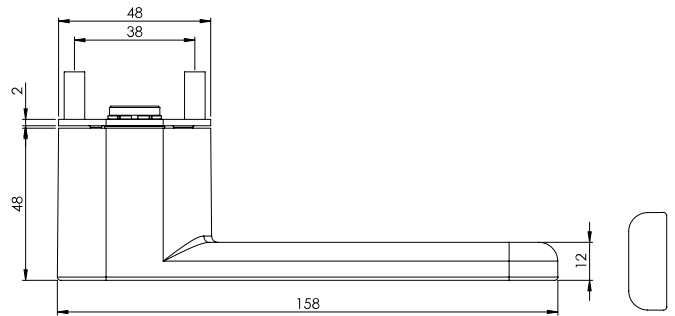
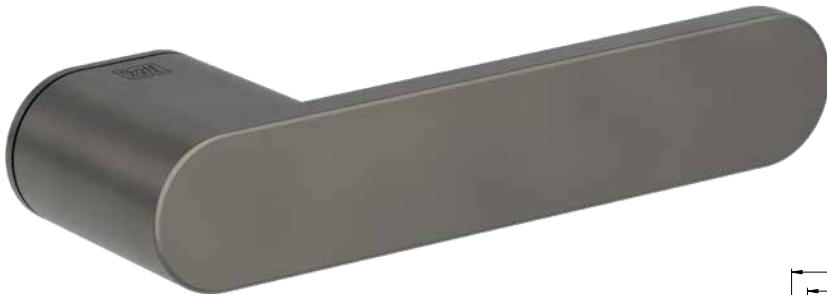

Samtgrau



Graphitschwarz



Gold matt



Türgriffgarnitur

Rosettenlos, Türstärke: 38-45mm, Vierkantart: Vollstift, Vierkant Abmessungen: 8mm

Abdeckung	Schließart	Gold matt	Graphitschwarz	Samtgrau	Kaschmirgrau	VE
rosettenlos	unverschießbar	289000121 168,43 €	289000128 119,89 €	289000122 112,08 €	289000127 119,89 €	12



Türgriffgarnitur

Schraubtechnik, Türstärke: 38-45mm, Vierkantart: Hohlstift, Vierkant Abmessungen: 8mm

smart2lock
by GRIFFWERK

Abdeckung	Schließart	Richtung	Gold matt	Graphitschwarz	Samtgrau	Kaschmirgrau	VE
rosettenlos	smart2lock	rechts	289000321 210,00 €	289000328 161,46 €	289000322 153,54 €	289000327 161,46 €	6
rosettenlos	smart2lock	links	289000221 210,00 €	289000228 161,46 €	289000222 153,54 €	289000227 161,46 €	6



TECTUS Holztürbänder

für ungefälzte und gefälzt-flächenbündige Türen

Beschreibung	Ausführung	Graphitschwarz	Edelstahl matt-Optik	Kaschmirgrau	VE
Holztürband TECTUS TE 240 3D	Bandpaar	081240318 189,51 €	081240312 179,17 €	081240317 189,51 €	10
Holztürband TECTUS TE 340 3D	Bandpaar	081340318 212,11 €	081340312 195,45 €	081340317 212,11 €	10



VORTEILE AUF EINEN BLICK

- ungestört mit einem Klick – Privatsphäre für jeden Raum
- neue Türästhetik ohne Schlüsselrosette
- komfortable 1-Hand-Bedienung durch integrierte Schließtechnik
- einfache Notentriegelung
- kompatibel mit jedem Standard-Einsteckschloss

Passende ONE-Rosetten finden Sie auf der Seite 201.

	<p>WO SOLL DER SCHLISSKNOPF SITZEN? (BITTE ANGEBEN!)</p> <div style="display: flex; justify-content: space-around;"> <div data-bbox="335 1971 478 2083"> <p>WC re (rechts) Innendrücker mit Schliessknopf rechts zeigend, für DIN links Tür nach außen öffnend oder für DIN rechts Tür nach innen öffnend.</p> </div> <div data-bbox="917 1971 1061 2083"> <p>WC li (links) Innendrücker mit Schliessknopf links zeigend, für DIN links Tür nach innen öffnend oder für DIN rechts Tür nach außen öffnend.</p> </div> </div>	<p>smart2lock by GRIFFWERK</p>
--	---	---

Edelstahl matt

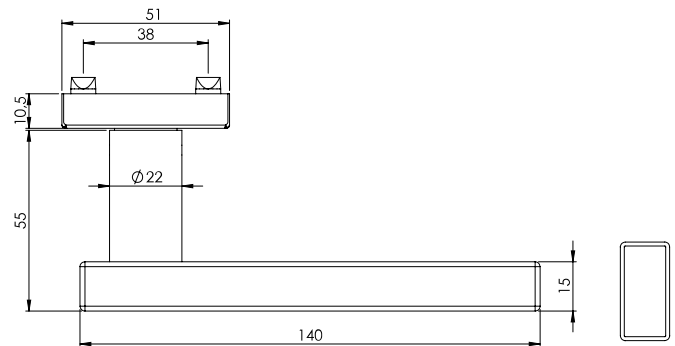

Türgriffgarnitur GK3

Klipptechnik, Norm: DIN EN 1906 Gebrauchsklasse 3, Türstärke: 38-45mm, Vierkantart: Hohlstift, Vierkant Abmessungen: 8mm

Abdeckung	Schließart	Edelstahl matt	VE
Rosetten eckig	Buntbart	184170171 62,25 €	30
Rosetten eckig	Profilzylinder	184170271 62,25 €	6
Rosetten eckig	WC	184170371 79,09 €	6
Rosetten eckig	OS	184172871 56,65 €	6

AXUM Holztürbänder

2- oder 3-teilige Bänder für gefälzte Türen an Holzzargen



Beschreibung	Ausführung	Edelstahl matt-Optik	VE
AXUM 9200 2-tlg. Band, bestehend aus Flügel- und Rahmenteil	Bandpaar	092000181 27,50 €	48
AXUM 9300 3-tlg. Band, bestehend aus Flügel- und Rahmenteil	Bandpaar	093000181 39,90 €	48



Griffpaar /Griffstück

Vierkantart: Hohlstift

Ausführung	Edelstahl matt	VE
Griffpaar 8mm	184001071 49,83 €	5
Griffstück (Maden- schraube stirnseitig)	184001371 29,92 €	10



Fenstergriff

Vierkantart: Spaltstift

Vierkant Abmessungen	Schließart	Edelstahl matt	VE
7x32mm	unverschließbar	184350171 41,14 €	10
7x42mm	unverschließbar	184350771 41,14 €	10



Wechselgarnitur GK3

Klipptechnik, Norm: DIN EN 1906 Gebrauchsklasse 3, Türstärke: 38-45mm, Vierkantart: Hohl-Wechselstift, Set beinhaltet: Knopf SQUARE

Abdeckung	Schließart	Richtung	Edelstahl matt	VE
Rosetten eckig	Profilzylinder	rechts	184170671 81,95 €	6
Rosetten eckig	Profilzylinder	links	184170571 81,95 €	6



Kombi-Schutz-Garnitur TITANO_882 ES1

TITANO_882, Norm: DIN 18257 Schutzklasse ES1, Entfernung: 72mm, Türstärke: 38-50mm, Vierkantart: Hohl-Wechselstift, Vierkant Abmessungen: 8mm, Set beinhaltet: CARLA SQUARE

Abdeckung	Schließart	Edelstahl matt	VE
Rosetten eckig	Zylinderabdeckung	184112171 233,17 €	6



PURISTO S Glasdrehürbeslagset mit Griffpaar CARLA

Glasürbeslagset PURISTO S mit Flüsterfalle, Schlossbohrung: Studio/Office, Set beinhaltet: CARLA

Schließart	Edelstahl matt	VE
unverschließbar	184690171 231,85 €	5
Profilzylinder	184690371 245,27 €	5
smartzlock	184691171 280,25 €	5

Chrom

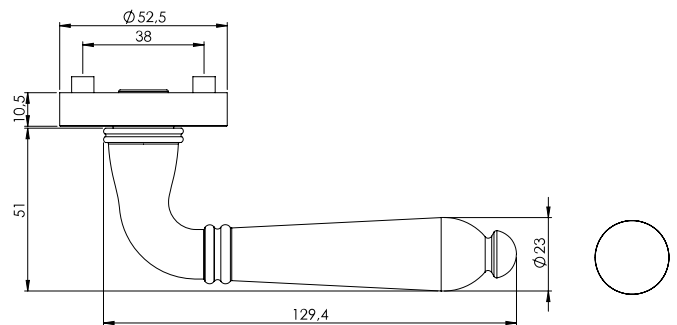

Messing-Optik



Samtgrau



Türgriffgarnitur GK4

Schraubtechnik, Norm: DIN EN 1906 Gebrauchsklasse 4, Türstärke: 38-45mm, Vierkantart: Vollstift, Vierkant Abmessungen: 8mm

Abdeckung	Schließart	Samtgrau	Messing-Optik	Chrom	VE
Rosetten rund	Buntbart	223100125 75,13 €	223100124 75,13 €	223100123 75,13 €	18
Rosetten rund	Profilzylinder	223100225 75,13 €	223100224 75,13 €	223100223 75,13 €	6
Rosetten rund	WC	223100325 99,87 €	223100324 99,87 €	223100323 99,87 €	6
Rosetten rund	OS	223102825 69,63 €	223102824 69,63 €	223102823 69,63 €	6

AXUM Holztürbänder

3-teilige Bänder für gefälzte Türen an Holzzargen

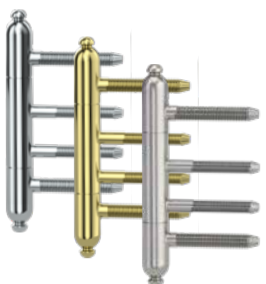

Beschreibung	Ausführung	Samtgrau	Messing-Optik	Chrom	VE
AXUM 9302, 3-tlg. Band, bestehend aus Flügel- und Rahmenteil	Bandpaar	093020185 49,90 €	093020184 49,90 €	093020183 49,90 €	24



Griffpaar / Griffstück

Vierkantart: Hohlstift

Ausführung	Samtgrau	Messing-Optik	Chrom	VE
Griffpaar	223001025 60,11€	223001024 60,11€	223001023 60,11€	5
Griffstück (Maden-schraube stirnseitig)	223001325 36,08 €	223001324 36,08 €	223001323 36,08 €	10



Fenstergriff

Vierkantart: Spaltstift

Vierkant Abmessungen	Schließbart	Samtgrau	Messing-Optik	Chrom	VE
7x32mm	unverschließbar	223350125 47,07€	223350124 47,07€	223350123 47,07€	10
7x42mm	unverschließbar	223350725 47,07€	223350724 47,07€	223350723 47,07€	10



Wechselgarnitur GK4

Schraubtechnik, Norm: DIN EN 1906 Gebrauchsklasse 4, Türstärke: 38-45mm, Vierkantart: Voll-Wechselstift, Set beinhaltet: Knopf R21

Abdeckung	Schließbart	Richtung	Samtgrau	Messing-Optik	Chrom	VE
Rosetten rund	Profilzylinder	rechts	223100625 102,62€	223100624 102,62€	223100623 102,62€	6
Rosetten rund	Profilzylinder	links	223100525 102,62€	223100524 102,62€	223100523 102,62€	6



Kombi-Schutz-Garnitur TITANO_882 ES1

TITANO 882, Norm: DIN 18257 Schutzklasse ES1, Entfernung: 72mm, Türstärke: 38-50mm, Vierkantart: Hohl-Wechselstift, Vierkant Abmessungen: 8mm, Set beinhaltet: CAROLA

Abdeckung	Schließbart	Samtgrau	Messing-Optik	Chrom	VE
Rosetten rund	Zylinderabdeckung	223112025 232,68 €	223112024 232,68 €	223112023 232,68 €	6



PURISTO S Glasdrehtürbeschlagset mit Griffpaar CAROLA

Glastürbeschlagset PURISTO S mit Flüsterfalle, Schlossbohrung: Studio/Office, Set beinhaltet: CAROLA

Schließbart	Samtgrau	Messing-Optik	Chrom	VE
unverschließbar	223690125 242,14 €	223690124 281,90 €	223690123 281,90 €	5
Profilzylinder	223690325 255,56 €	223690324 294,22 €	223690323 294,22 €	5
smartzlock	223691125 290,54 €	223691124 335,24 €	223691123 335,24 €	5

Kaschmirgrau

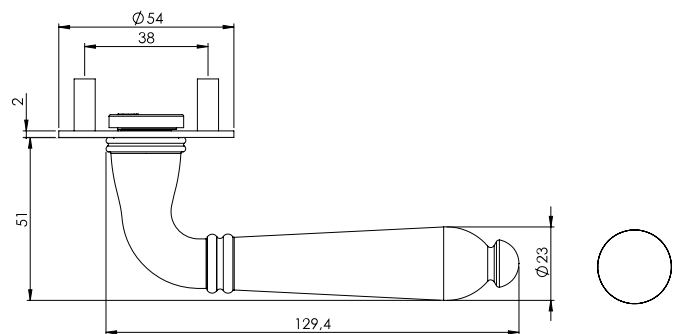

Graphitschwarz



Türgriffgarnitur

Flachrosette, Türstärke: 38-45mm, Vierkantart: Vollstift, Vierkant Abmessungen: 8mm
Türstärken bis 60 mm mit Zubehör-Set ohne Stifttausch möglich.

Abdeckung	Schließart	Graphitschwarz	Kaschmirgrau	VE
Rosetten rund	Buntbart	223500128 82,22 €	223500127 82,22 €	18
Rosetten rund	Profilzylinder	223500228 82,22 €	223500227 82,22 €	6
Rosetten rund	WC	223500328 104,22 €	223500327 104,22 €	6
Rosetten rund	OS	223502828 76,72 €	223502827 76,72 €	6

AXUM Holztürbänder

3-teilige Bänder für gefälzte Türen an Holzzargen



Beschreibung	Ausführung	Graphitschwarz	Kaschmirgrau	VE
AXUM 9302, 3-tlg. Band, bestehend aus Flügel- und Rahmenteil	Bandpaar	093020188 45,90 €	093020187 49,90 €	24



Griffpaar / Griffstück

Vierkantart: Hohlstift

Ausführung	Graphitschwarz	Kaschmirgrau	VE
Griffpaar	223001028 65,77 €	223001027 65,77 €	5
Griffstück (Maden- schraube stirnseitig)	223001328 39,46 €	223001327 39,46 €	10



Fenstergriff

Vierkantart: Spaltstift

Vierkant Abmessungen	Schließart	Graphitschwarz	Kaschmirgrau	VE
7x32mm	unverschließbar	223350128 50,49 €	223350127 50,49 €	10
7x42mm	unverschließbar	223350728 50,49 €	223350727 50,49 €	10



Kombi-Schutz-Garnitur TITANO_882 ES1*

TITANO_882, Norm: DIN 18257 Schutzklasse ES1, Entfernung: 72mm, Türstärke: 38-50mm, Vierkantart: Hohl-Wechselstift, Vierkant Abmessungen: 8mm, Set beinhaltet: CAROLA, Rosettenstärke: 7,5mm

Abdeckung	Schließart	Graphitschwarz	Kaschmirgrau	VE
Rosetten rund	Zylinderabdeckung	223112028 246,59 €	223112027 246,59 €	6

***ACHTUNG:** Das Außenschild im Set ist immer in Oberfläche Edelstahl matt (Oberflächenvarianten betreffen nur den Türgriff). Außenschild in Graphitschwarz ist separat bestellbar s. S. 211.



PURISTO S Glasdrehtürbeschlagset mit Griffpaar CAROLA

Glastürbeschlagset PURISTO S mit Flüsterfalle, Schlossbohrung: Studio/Office, Set beinhaltet: CAROLA

Schließart	Graphitschwarz	Kaschmirgrau	VE
unverschließbar	223690128 281,90 €	223690127 281,90 €	5
Profilzylinder	223690328 294,22 €	223690327 294,22 €	5
smartlock	223691128 335,24 €	223691127 335,24 €	5

Edelstahl poliert-matt

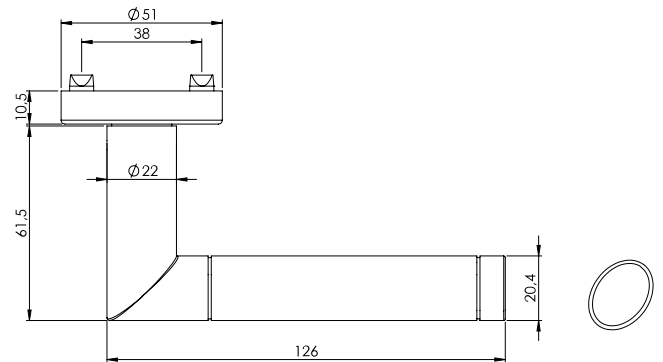

Türgriffgarnitur GK3

Klipptechnik, Norm: DIN EN 1906 Gebrauchsklasse 3, Türstärke: 38-45mm, Vierkantart: Hohlstift, Vierkant Abmessungen: 8mm

Abdeckung	Schließart	Edelstahl poliert-matt	VE
Rosetten rund	Buntbart	185160173 49,27 €	30
Rosetten rund	Profilzylinder	185160273 49,27 €	6
Rosetten rund	WC	185160373 66,11 €	6
Rosetten rund	OS	185162873 43,67 €	6

AXUM Holztürbänder

2- oder 3-teilige Bänder für gefälzte Türen an Holzzargen



Beschreibung	Ausführung	Edelstahl poliert-matt	Edelstahl poliert	Edelstahl matt-Optik	VE
AXUM 9200 2-tlg. Band, bestehend aus Flügel- und Rahmenteil	Bandpaar		092000183 30,50 €	092000181 27,50 €	48
AXUM 9300 3-tlg. Band, bestehend aus Flügel- und Rahmenteil	Bandpaar	093000193 42,90 €	093000182 42,90 €	093000181 39,90 €	48



Griffpaar / Griffstück

Vierkantart: Hohlstift

Ausführung	Richtung	Edelstahl poliert-matt	VE
Griffpaar		185001073 39,49 €	5
Griffstück	rechts	185001273 23,65 €	10
Griffstück	links	185001173 23,65 €	10



Fenstergriff

Vierkantart: Spaltstift

Vierkant Abmessungen	Schließart	Richtung	Edelstahl poliert-matt	VE
7x32mm	unverschließbar	rechts	185350373 34,87 €	10
7x32mm	unverschließbar	links	185350273 34,87 €	10
7x42mm	unverschließbar	rechts	185350973 34,87 €	10
7x42mm	unverschließbar	links	185350873 34,87 €	10



Wechselgarnitur GK3

Klipptechnik, Norm: DIN EN 1906 Gebrauchsklasse 3, Türstärke: 38-45mm, Vierkantart: Hohl-Wechselstift, Set beinhaltet: Knopf R4

Abdeckung	Schließart	Richtung	Edelstahl poliert-matt	VE
Rosetten rund	Profilzylinder	rechts	185160673 68,97 €	6
Rosetten rund	Profilzylinder	links	185160573 68,97 €	6



Kombi-Schutz-Garnitur TITANO_882 ES1

TITANO_882, Norm: DIN 18257 Schutzklasse ES1, Entfernung: 72mm, Türstärke: 38-50mm, Vierkantart: Hohl-Wechselstift, Vierkant Abmessungen: 8mm, Set beinhaltet: CHRISTINA

Abdeckung	Schließart	Richtung	Edelstahl poliert-matt	VE
Rosetten rund	Zylinderabdeckung	rechts	185112273 220,25 €	6
Rosetten rund	Zylinderabdeckung	links	185112373 220,25 €	6



PURISTO S Glasdrehtürbeschlagset mit Griffpaar CHRISTINA

Glastürbeschlagset PURISTO S mit Flüsterfalle, Schlossbohrung: Studio/Office, Set beinhaltet: CHRISTINA

Schließart	Edelstahl matt	VE
unverschließbar	185690173 221,51 €	5
Profilzylinder	185690373 234,93 €	5
smartzlock	185691173 269,91 €	5

Edelstahl poliert-matt

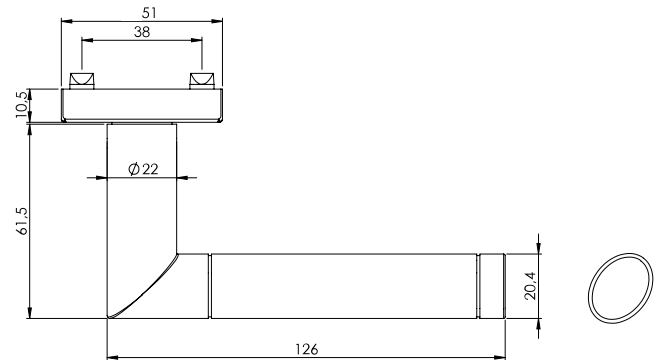

Türgriffgarnitur

Klipptechnik, Türstärke: 38-45mm, Vierkantart: Hohlstift, Vierkant Abmessungen: 8mm

Abdeckung	Schließart	Edelstahl poliert-matt	VE
Rosetten eckig	Buntbart	313170173 52,69 €	30
Rosetten eckig	Profilzylinder	313170273 52,69 €	6
Rosetten eckig	WC	313170373 69,51 €	6
Rosetten eckig	OS	313172873 47,07 €	6

AXUM Holztürbänder

2- oder 3-teilige Bänder für gefälzte Türen an Holzargen



Beschreibung	Ausführung	Edelstahl poliert-matt	Edelstahl poliert	Edelstahl matt-Optik	VE
AXUM 9200 2-tlg. Band, bestehend aus Flügel- und Rahmenteil	Bandpaar	092000183 30,50 €	092000183 30,50 €	092000181 27,50 €	48
AXUM 9300 3-tlg. Band, bestehend aus Flügel- und Rahmenteil	Bandpaar	093000193 42,90 €	093000182 42,90 €	093000181 39,90 €	48



Griffpaar / Griffstück

Vierkantart: Hohlstift

Ausführung	Richtung	Edelstahl poliert-matt	VE
Griffpaar		185001073 39,49 €	5
Griffstück	rechts	185001273 23,65 €	10
Griffstück	links	185001173 23,65 €	10



Fenstergriff

Vierkantart: Spaltstift

Vierkant Abmessungen	Schließart	Richtung	Edelstahl poliert-matt	VE
7x32mm	unverschießbar	rechts	185350373 34,87 €	10
7x32mm	unverschießbar	links	185350273 34,87 €	10
7x42mm	unverschießbar	rechts	185350973 34,87 €	10
7x42mm	unverschießbar	links	185350873 34,87 €	10



Wechselgarnitur

Klipptechnik, Türstärke: 38-45mm, Vierkantart: Hohl-Wechselstift, Set beinhaltet: SQUARE

Abdeckung	Schließart	Richtung	Edelstahl poliert-matt	VE
Rosetten eckig	Profilzylinder	rechts	313170673 72,27 €	6
Rosetten eckig	Profilzylinder	links	313170573 72,27 €	6



Kombi-Schutz-Garnitur TITANO_882 ES1

TITANO_882, Norm: DIN 18257 Schutzklasse ES1, Entfernung: 72mm, Türstärke: 38-50mm, Vierkantart: Hohl-Wechselstift, Vierkant Abmessungen: 8mm, Set beinhaltet: CHRISTINA QUATTRO

Abdeckung	Schließart	Richtung	Edelstahl poliert-matt	VE
Rosetten eckig	Zylinderabdeckung	rechts	313112473 228,17 €	6
Rosetten eckig	Zylinderabdeckung	links	313112573 228,17 €	6



PURISTO S Glasdrehtürbeschlagset mit Griffpaar CHRISTINA

Glastürbeschlagset PURISTO S mit Flüsterfalle, Schlossbohrung: Studio/Office, Set beinhaltet: CHRISTINA

Schließart	Edelstahl matt	VE
unverschießbar	185690173 221,51 €	5
Profilzylinder	185690373 234,93 €	5
smartzlock	185691173 269,91 €	5

Chrom-Edelstahl

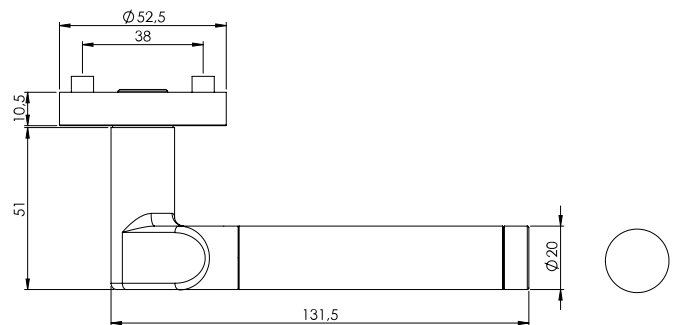

Türgriffgarnitur GK4

Schraubtechnik, Norm: DIN EN 1906 Gebrauchsklasse 4, Türstärke: 38-45mm, Vierkantart: Vollstift, Vierkant Abmessungen: 8mm

Abdeckung	Schließart	Chrom-Edelstahl	VE
Rosetten rund	Buntbart	224100141 64,89 €	18
Rosetten rund	Profilzylinder	224100241 64,89 €	6
Rosetten rund	WC	224100341 89,65 €	6
Rosetten rund	OS	224102841 59,39 €	6

AXUM Holztürbänder

2- oder 3-teilige Bänder für gefälzte Türen an Holzzargen



Beschreibung	Ausführung	Edelstahl poliert-matt	Edelstahl poliert	Edelstahl matt-Optik	VE
AXUM 9200 2-tlg. Band, bestehend aus Flügel- und Rahmenteil	Bandpaar	092000183 30,50 €	092000183	092000181 27,50 €	48
AXUM 9300 3-tlg. Band, bestehend aus Flügel- und Rahmenteil	Bandpaar	093000193 42,90 €	093000182 42,90 €	093000181 39,90 €	48



Griffpaar / Griffstück

Vierkantart: Hohlstift

Ausführung	Richtung	Chrom-Edelstahl	VE
Griffpaar		224001041 51,91 €	5
Griffstück	rechts	224001241 31,13 €	10
Griffstück	links	224001141 31,13 €	10



Fenstergriff

Vierkantart: Spaltstift

Vierkant Abmessungen	Schließart	Richtung	Chrom-Edelstahl	VE
7x32mm	unverschließbar	rechts	224350341 42,13 €	10
7x32mm	unverschließbar	links	224350241 42,13 €	10
7x42mm	unverschließbar	rechts	224350941 42,13 €	10
7x42mm	unverschließbar	links	224350841 42,13 €	10



Wechselgarnitur GK4

Schraubtechnik, Norm: DIN EN 1906 Gebrauchsklasse 4, Türstärke: 38-45mm, Vierkantart: Voll-Wechselstift, Set beinhaltet: Knopf R21

Abdeckung	Schließart	Richtung	Chrom-Edelstahl	VE
Rosetten rund	Profilzylinder	rechts	224100641 92,39 €	6
Rosetten rund	Profilzylinder	links	224100541 92,39 €	6



Kombi-Schutz-Garnitur TITANO_882 ES1

TITANO_882, Norm: DIN 18257 Schutzklasse ES1, Entfernung: 72mm, Türstärke: 38-50mm, Vierkantart: Hohl-Wechselstift, Vierkant Abmessungen: 8mm, Set beinhaltet: CORINNA

Abdeckung	Schließart	Richtung	Edelstahl matt	VE
Rosetten rund	Zylinderabdeckung	rechts	224112241 227,73 €	6
Rosetten rund	Zylinderabdeckung	links	224112341 227,73 €	6



PURISTO S Glasdrehtürbeschlagset mit Griffpaar CORINNA

Glastürbeschlagset PURISTO S mit Flüsterfalle, Schlossbohrung: Studio/Office, Set beinhaltet: CORINNA

Schließart	Edelstahl poliert-Optik	VE
unverschließbar	224690121 268,04 €	5
Profilzylinder	224690321 280,36 €	5
smartlock	224691121 321,38 €	5

Edelstahl matt

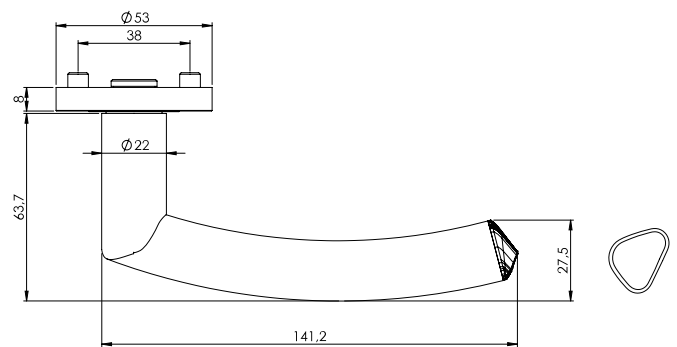

Türgriffgarnitur GK3

Schraubtechnik, Norm: DIN EN 1906 Gebrauchsklasse 3, Türstärke: 38-45mm, Vierkantart: Hohlstift, Vierkant Abmessungen: 8mm

Abdeckung	Schließart	Edelstahl matt	VE
Rosetten rund	Buntbart	132010171 62,25 €	30
Rosetten rund	Profilzylinder	132010271 62,25 €	6
Rosetten rund	WC	132010371 79,09 €	6
Rosetten rund	OS	132012871 56,65 €	6



Türgriffgarnitur

Schraubtechnik, Türstärke: 38-45mm, Vierkantart: Hohlstift, Vierkant Abmessungen: 8mm

smart2lock
by GRIFFWERK

Abdeckung	Schließart	Richtung	Edelstahl matt	VE
Rosetten rund	smart2lock 2.0	rechts	132013371 79,09 €	18
Rosetten rund	smart2lock 2.0	links	132013271 79,09 €	18



**WO SOLL DER SCHLIESSKNOPF SITZEN?
(BITTE ANGEBEN!)**

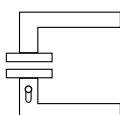

WC re (rechts)
Innendrücker mit Schliessknopf rechts zeigend,
für DIN links Tür nach außen öffnend oder
für DIN rechts Tür nach innen öffnend.

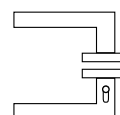

WC li (links)
Innendrücker mit Schliessknopf links zeigend,
für DIN links Tür nach innen öffnend oder
für DIN rechts Tür nach außen öffnend.

smart2lock
by GRIFFWERK



Griffpaar / Griffstück

Vierkantart: Hohlstift

Ausführung	Richtung	Edelstahl matt	VE
Griffpaar		132001071 49,83 €	5
Griffstück	rechts	132001271 29,92 €	10
Griffstück	links	132001171 29,92 €	10



Fenstergriff

Vierkantart: Spaltstift

Vierkant Abmessungen	Schließart	Richtung	Edelstahl matt	VE
7x32mm	unverschießbar	rechts	132350371 41,14 €	10
7x32mm	unverschießbar	links	132350271 41,14 €	10
7x42mm	unverschießbar	rechts	132350971 41,14 €	10
7x42mm	unverschießbar	links	132350871 41,14 €	10



Wechselgarnitur GK3

Schraubtechnik, Norm: DIN EN 1906 Gebrauchsklasse 3, Türstärke: 38-45mm, Vierkantart: Vollstift, Set beinhaltet: R2

Abdeckung	Schließart	Richtung	Edelstahl matt	VE
Rosetten rund	Profilzylinder	rechts	132012071 81,95 €	6
Rosetten rund	Profilzylinder	links	132011971 81,95 €	6



Kombi-Schutz-Garnitur TITANO_882 ES1

TITANO_882, Norm: DIN 18257 Schutzklasse ES1, Entfernung: 72mm, Türstärke: 38-50mm, Vierkantart: Hohl-Wechselstift, Vierkant Abmessungen: 8mm, Set beinhaltet: CRYSTAL

Abdeckung	Schließart	Richtung	Edelstahl matt	VE
Rosetten rund	Zylinder-abdeckung	rechts	132112271 226,52 €	6
Rosetten rund	Zylinder-abdeckung	links	132112371 226,52 €	6



PURISTO S Glasdrehtürbeschlagset mit Griffpaar CRYSTAL

Glastürbeschlagset PURISTO S mit Flüsterfalle, Schlossbohrung: Studio/Office, Set beinhaltet: CRYSTAL

Schließart	Edelstahl matt	VE
unverschießbar	132690171 231,85 €	5
Profilzylinder	132690371 245,27 €	5
smart2lock	132691171 280,25 €	5



AXUM Holztürbänder

2- oder 3-teilige Bänder für gefälzte Türen an Holzargen

Beschreibung	Ausführung	Edelstahl matt-Optik	VE
AXUM 9200 2-tlg. Band, bestehend aus Flügel- und Rahmenteil	Bandpaar	092000181 27,50 €	48
AXUM 9300 3-tlg. Band, bestehend aus Flügel- und Rahmenteil	Bandpaar	093000181 39,90 €	48

Edelstahl matt

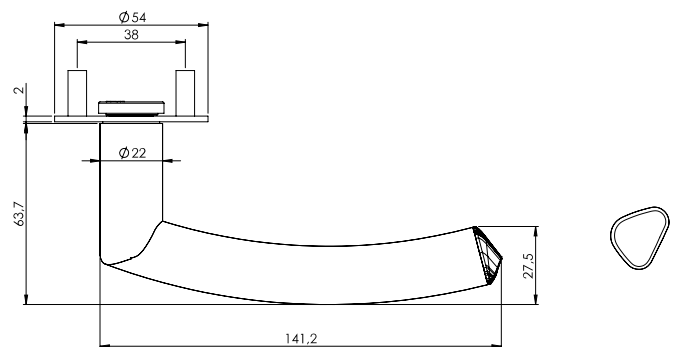

Türgriffgarnitur

Flachrosette, Türstärke: 38-45mm, Vierkantart: Hohlstift, Vierkant Abmessungen: 8mm
 Türstärken bis 60 mm mit Zubehör-Set ohne Stifttausch möglich.

Abdeckung	Schließart	Edelstahl matt	VE
Rosetten rund	Buntbart	132500171 66,11€	18
Rosetten rund	Profilzylinder	132500271 66,11€	6
Rosetten rund	WC	132500371 88,65€	6
Rosetten rund	OS	132502871 60,39€	6



Türgriffgarnitur

Flachrosette, Türstärke: 38-45mm, Vierkantart: Hohlstift, Vierkant Abmessungen: 8mm

smart2lock
by GRIFFWERK

Abdeckung	Schließart	Richtung	Edelstahl matt	VE
Rosetten rund	smart2lock 2.0	rechts	132503371 88,65€	18
Rosetten rund	smart2lock 2.0	links	132503271 88,65€	18



**WO SOLL DER SCHLIESSKNOPF SITZEN?
(BITTE ANGEBEN!)**

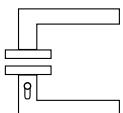

WC re (rechts)
Innendrücker mit Schliessknopf rechts zeigend,
für DIN links Tür nach außen öffnend oder
für DIN rechts Tür nach innen öffnend.

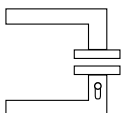

WC li (links)
Innendrücker mit Schliessknopf links zeigend,
für DIN links Tür nach innen öffnend oder
für DIN rechts Tür nach außen öffnend.

smart2lock
by GRIFFWERK



Griffpaar / Griffstück

Vierkantart: Hohlstift

Ausführung	Richtung	Edelstahl matt	VE
Griffpaar		132001071 49,83 €	5
Griffstück	rechts	132001271 29,92 €	10
Griffstück	links	132001171 29,92 €	10



Fenstergriff

Vierkantart: Spaltstift

Vierkant Abmessungen	Schließart	Richtung	Edelstahl matt	VE
7x32mm	unverschießbar	rechts	132350371 41,14 €	10
7x32mm	unverschießbar	links	132350271 41,14 €	10
7x42mm	unverschießbar	rechts	132350971 41,14 €	10
7x42mm	unverschießbar	links	132350871 41,14 €	10



Kombi-Schutz-Garnitur TITANO_882 ES1

TITANO_882, Norm: DIN 18257 Schutzklasse ES1, Entfernung: 72mm, Türstärke: 38-50mm, Vierkantart: Hohl-Wechselstift, Vierkant Abmessungen: 8mm, Set beinhaltet: CRYSTAL

Abdeckung	Schließart	Richtung	Edelstahl matt	VE
Rosetten rund	Zylinder-abdeckung	rechts	132112271 226,52 €	6
Rosetten rund	Zylinder-abdeckung	links	132112371 226,52 €	6



PURISTO S Glasdrehtürbeschlagset mit Griffpaar CRYSTAL

Glastürbeschlagset PURISTO S mit Flüsterfalle, Schlossbohrung: Studio/Office, Set beinhaltet: CRYSTAL

Schließart	Edelstahl matt	VE
unverschießbar	132690171 231,85 €	5
Profilzylinder	132690371 245,27 €	5
smart2lock	132691171 280,25 €	5

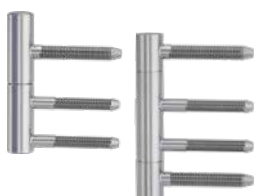

AXUM Holztürbänder

2- oder 3-teilige Bänder für gefälzte Türen an Holzargen

Beschreibung	Ausführung	Edelstahl matt-Optik	VE
AXUM 9200 2-tlg. Band, bestehend aus Flügel- und Rahmenteil	Bandpaar	092000181 27,50 €	48
AXUM 9300 3-tlg. Band, bestehend aus Flügel- und Rahmenteil	Bandpaar	093000181 39,90 €	48

Edelstahl matt

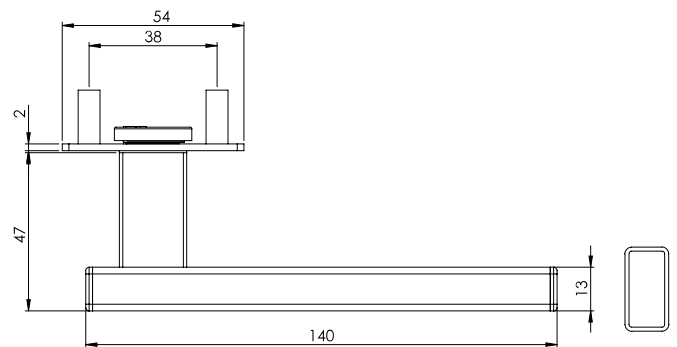

Türgriffgarnitur

Flachrosette, Türstärke: 38-45mm, Vierkantart: Hohlstift, Vierkant Abmessungen: 8mm
 Türstärken bis 50 mm mit Zubehör-Set ohne Stifftausch möglich.

Abdeckung	Schließart	Edelstahl matt	VE
Rosetten eckig	Buntbart	211510171 78,31€	18
Rosetten eckig	Profilzylinder	211510271 78,31€	6
Rosetten eckig	WC	211510371 100,86€	6
Rosetten eckig	OS	211512871 72,71€	6

AXUM Holztürbänder

2- oder 3-teilige Bänder für gefälzte Türen an Holzzargen



Beschreibung	Ausführung	Edelstahl matt-Optik	VE
AXUM 9200 2-tlg. Band, bestehend aus Flügel- und Rahmenteil	Bandpaar	092000181 27,50 €	48
AXUM 9300 3-tlg. Band, bestehend aus Flügel- und Rahmenteil	Bandpaar	093000181 39,90 €	48



Griffpaar / Griffstück

Vierkantart: Hohlstift

Ausführung	Edelstahl matt	VE
Griffpaar	211001071 62,69 €	5
Griffstück (Maden- schraube stirnseitig)	211001371 37,62 €	10



Fenstergriff

Vierkantart: Spaltstift

Vierkant Abmessungen	Schließart	Edelstahl matt	VE
7x32mm	unverschließbar	211350171 47,63 €	10
7x42mm	unverschließbar	211351771 47,63 €	10



Kombi-Schutz-Garnitur TITANO_882 ES1

TITANO_882, Norm: DIN 18257 Schutzklasse ES1, Entfernung: 72mm, Türstärke: 38-50mm, Vierkantart: Hohl-Wechselstift, Vierkant Abmessungen: 8mm, Set beinhaltet: CUBICO, Rosettenstärke: 7,5 mm

Abdeckung	Schließart	Edelstahl matt	VE
Rosetten eckig	Zylinderabdeckung	211112171 240,87 €	6



PURISTO S Glasdreh Türbeschlagset mit Griffpaar CUBICO

Glastürbeschlagset PURISTO S mit Flüsterfalle, Schlossbohrung: Studio/Office, Set beinhaltet: CUBICO

Schließart	Edelstahl matt	VE
unverschließbar	211690171 244,73 €	5
Profilzylinder	211690371 258,15 €	5
smart2lock	211691171 293,12 €	5

Edelstahl matt

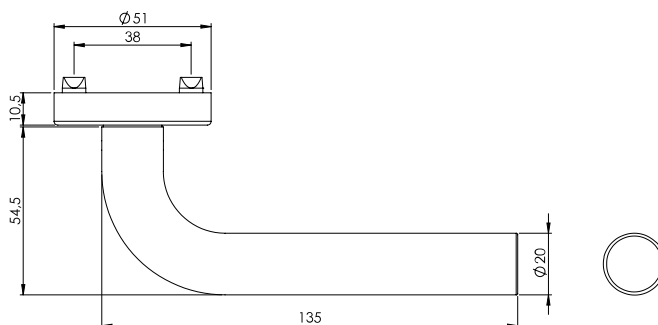

Türgriffgarnitur GK3

Klipptechnik, Norm: DIN EN 1906 Gebrauchsklasse 3, Türstärke: 38-45mm, Vierkantart: Hohlstift, Vierkant Abmessungen: 8mm

Abdeckung	Schließart	Edelstahl matt	VE
Rosetten rund	Buntbart	186160171 28,60 €	30
Rosetten rund	Profilzylinder	186160271 28,60 €	6
Rosetten rund	WC	186160371 45,43 €	6
Rosetten rund	OS	186162871 22,99 €	6

AXUM Holztürbänder

2- oder 3-teilige Bänder für gefälzte Türen an Holzzargen



Beschreibung	Ausführung	Edelstahl matt-Optik	VE
AXUM 9200 2-tlg. Band, bestehend aus Flügel- und Rahmenteil	Bandpaar	092000181 27,50 €	48
AXUM 9300 3-tlg. Band, bestehend aus Flügel- und Rahmenteil	Bandpaar	093000181 39,90 €	48



Griffpaar / Griffstück

Vierkantart: Hohlstift

Ausführung	Edelstahl matt	VE
Griffpaar	186001071 22,88 €	5
Griffstück (Maden- schraube stirnseitig)	186001371 13,75 €	10



Fenstergriff

Vierkantart: Spaltstift

Vierkant Abmessungen	Schließart	Edelstahl matt	VE
7x32mm	unverschießbar	186350171 24,97 €	10
7x42mm	unverschießbar	186350771 24,97 €	10



Wechselgarnitur GK3

Klipptechnik, Norm: DIN EN 1906 Gebrauchsklasse 3, Türstärke: 38-45mm, Vierkantart: Hohl-Wechselstift, Set beinhaltet: Knopf R4

Abdeckung	Schließart	Richtung	Edelstahl matt	VE
Rosetten rund	Profilzylinder	rechts	186160671 48,29 €	6
Rosetten rund	Profilzylinder	links	186160571 48,29 €	6



Kombi-Schutz-Garnitur TITANO_882 ES1

TITANO_882, Norm: DIN 18257 Schutzklasse ES1, Entfernung: 72mm, Türstärke: 38-50mm, Vierkantart: Hohl-Wechselstift, Vierkant Abmessungen: 8mm, Set beinhaltet: DANIELA

Abdeckung	Schließart	Edelstahl matt	VE
Rosetten rund	Zylinderabdeckung	18611207 210,35 €	6



PURISTO S Glasdrehtürbeschlagset mit Griffpaar DANIELA

Glasdrehtürbeschlagset PURISTO S mit Flüsterfalle, Schlossbohrung: Studio/Office, Set beinhaltet: DANIELA

Schließart	Edelstahl matt	VE
unverschießbar	186690171 204,91 €	5
Profilzylinder	186690371 218,33 €	5
smart2lock	186691171 253,31 €	5

Chrom

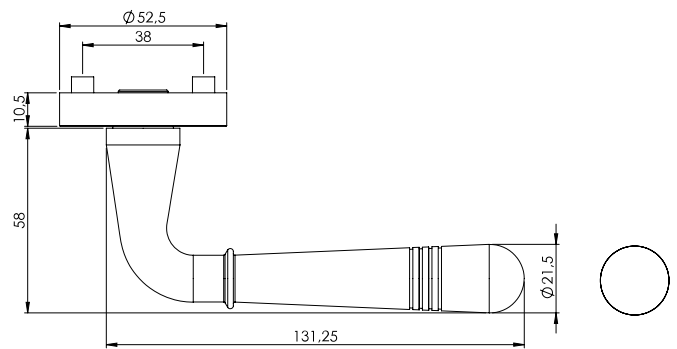

Messing-Optik



Samtgrau



Türgriffgarnitur GK4

Schraubtechnik, Norm: DIN EN 1906 Gebrauchsklasse 4, Türstärke: 38-45mm, Vierkantart: Vollstift, Vierkant Abmessungen: 8mm

Abdeckung	Schließart	Samtgrau	Messing-Optik	Chrom	VE
Rosetten rund	Buntbart	225100125 75,35 €	225100124 75,35 €	225100123 75,35 €	18
Rosetten rund	Profilzylinder	225100225 75,35 €	225100224 75,35 €	225100223 75,35 €	6
Rosetten rund	WC	225100325 100,09 €	225100324 100,09 €	225100323 100,09 €	6
Rosetten rund	OS	225102825 69,85 €	225102824 69,85 €	225102823 69,85 €	6

AXUM Holztürbänder

3-teilige Bänder für gefälzte Türen an Holzzargen

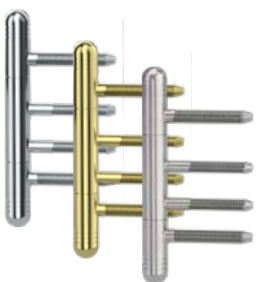

Beschreibung	Ausführung	Samtgrau	Messing-Optik	Chrom	VE
AXUM 9303, 3-tlg. Band, bestehend aus Flügel- und Rahmenteil	Bandpaar	093030185 49,90 €	093030184 49,90 €	093030183 49,90 €	24



Griffpaar / Griffstück

Vierkantart: Hohlstift

Ausführung	Samtgrau	Messing-Optik	Chrom	VE
Griffpaar	225001025 60,27 €	225001024 60,27 €	225001023 60,27 €	5
Griffstück (Maden-schraube stirnseitig)	225001325 36,19 €	225001324 36,19 €	225001323 36,19 €	10



Fenstergriff

Vierkantart: Spaltstift

Vierkant Abmessungen	Schließart	Samtgrau	Messing-Optik	Chrom	VE
7x32mm	unverschließbar	225350125 47,19 €	225350124 47,19 €	225350123 47,19 €	10
7x42mm	unverschließbar	225350725 47,19 €	225350724 47,19 €	225350723 47,19 €	10



Wechselgarnitur GK4

Schraubtechnik, Norm: DIN EN 1906 Gebrauchsklasse 4, Türstärke: 38-45mm, Vierkantart: Voll-Wechselstift, Set beinhaltet: Knopf R21

Abdeckung	Schließart	Richtung	Samtgrau	Messing-Optik	Chrom	VE
Rosetten rund	Profilzylinder	rechts	225100625 102,84 €	225100624 102,84 €	225100623 102,84 €	6
Rosetten rund	Profilzylinder	links	225100525 102,84 €	225100524 102,84 €	225100523 102,84 €	6



Kombi-Schutz-Garnitur TITANO_882 ES1

TITANO_882, Norm: DIN 18257 Schutzklasse ES1, Entfernung: 72mm, Türstärke: 38-50mm, Vierkantart: Hohl-Wechselstift, Vierkant Abmessungen: 8mm, Set beinhaltet: FABIA

Abdeckung	Schließart	Samtgrau	Messing-Optik	Chrom	VE
Rosetten rund	Zylinderabdeckung	225112025 232,79 €	225112024 232,79 €	225112023 232,79 €	6



PURISTO S Glasdreh Türbeschlagset mit Griffpaar FABIA

Glastürbeschlagset PURISTO S mit Flüsterfalle, Schlossbohrung: Studio/Office, Set beinhaltet: FABIA

Schließart	Samtgrau	Messing-Optik	Chrom	VE
unverschließbar	225690125 242,30 €	225690124 324,74 €	225690123 324,74 €	5
Profilzylinder	225690325 255,72 €	225690324 335,73 €	225690323 335,73 €	5
smartzlock	225691125 290,70 €	225691124 374,74 €	225691123 374,74 €	5

Chrom



Schlossempfehlung:
Klasse 3

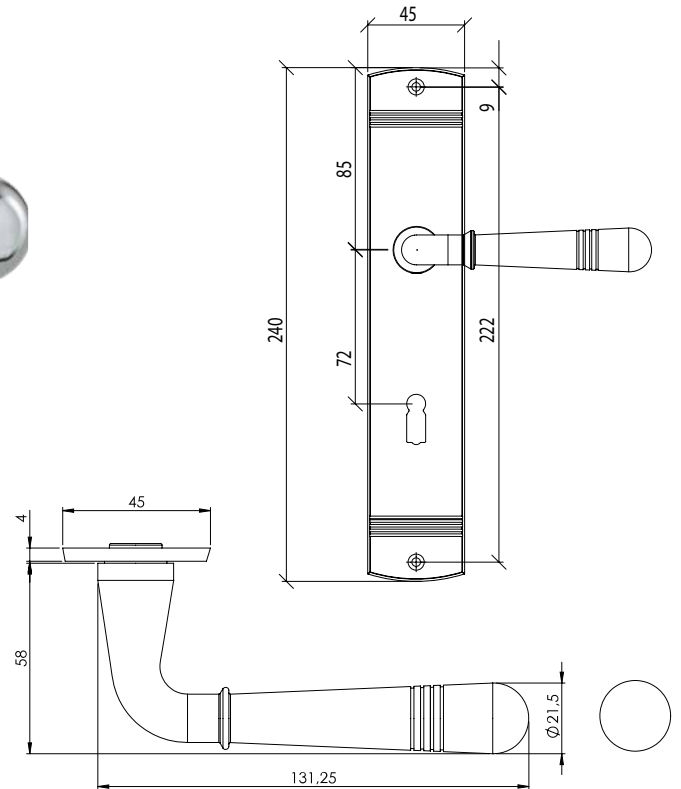

Türgriffgarnitur

Deko-Schraube, Türstärke: 38-45mm, Vierkantart: Hohlstift, Vierkant Abmessungen: 8mm

Abdeckung	Schließart	Samtgrau	Messing-Optik	Chrom	VE
Langschild	Buntbart	225300125 74,74 €	225300124 74,74 €	225300123 74,74 €	20
Langschild	Profilzylinder	225300225 74,74 €	225300224 74,74 €	225300223 74,74 €	4
Langschild	WC	225300325 99,48 €	225300324 99,48 €	225300323 99,48 €	4



Wechselgarnitur

Deko-Schraube, Türstärke: 38-45mm, Vierkantart: Hohl-Wechselstift, Set beinhaltet: Knopf R21

Abdeckung	Schließart	Richtung	Samtgrau	Messing-Optik	Chrom	VE
Langschild	Profilzylinder	rechts	225300625 102,24 €	225300624 102,24 €	225300623 102,24 €	4
Langschild	Profilzylinder	links	225300525 102,24 €	225300524 102,24 €	225300523 102,24 €	4

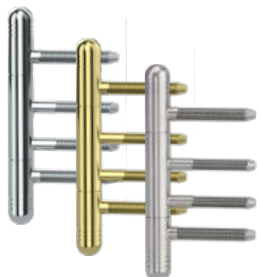

AXUM Holztürbänder

3-teilige Bänder für gefälzte Türen an Holzzargen

Beschreibung	Ausführung	Samtgrau	Messing-Optik	Chrom	VE
AXUM 9303, 3-tlg. Band, bestehend aus Flügel- und Rahmenteil	Bandpaar	093030185 49,90 €	093030184 49,90 €	093030183 49,90 €	24



Messing-Optik



Samtgrau

Samtgrau

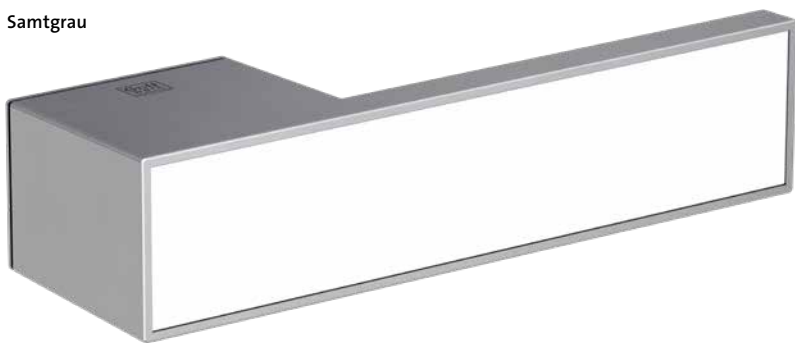

Graphitschwarz

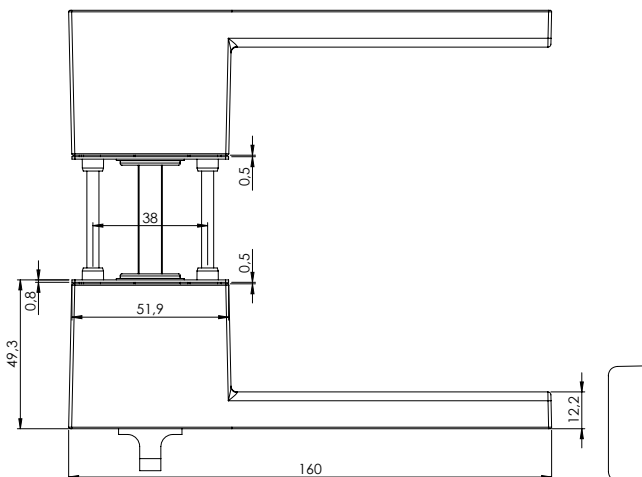
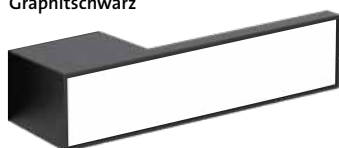

Passende FRAME-Rosetten finden Sie auf der Seite 201.

Türgriffgarnitur

Rosettenlos, unsichtbare Metallunterkonstruktion mit Durchzugsschrauben für Türstärke: 38-45mm, Vierkantart: Vollstift, Vierkant Abmessungen: 8mm

Beschreibung	Schließart	Richtung	Graphitschwarz	Samtgrau	VE
Griffpaar ohne Einleger	unverschließbar		293010128 185,77 €	293010122 149,48 €	12
Griffpaar ohne Einleger	WC	links	293010228 264,97 €	293010222 213,27 €	6
Griffpaar ohne Einleger TS 48-54mm	WC	links	293013228 272,66 €	293013222 220,97 €	6
Griffpaar ohne Einleger TS 55-61mm	WC	links	293013428 279,26 €	293013422 227,57 €	6
Griffpaar ohne Einleger	WC	rechts	293010328 264,97 €	293010322 213,27 €	6
Griffpaar ohne Einleger TS 48-54mm	WC	rechts	293013328 272,66 €	293013422 220,97 €	6
Griffpaar ohne Einleger TS 55-61mm	WC	rechts	293013528 279,26 €	293013522 227,57 €	6
Griffpaar Resopal weiß seidenmatt glatt	unverschließbar			293010422 161,58 €	12
Griffpaar Resopal weiß seidenmatt glatt, Symbol(F/M) grau beiliegend	WC	rechts		293010522 225,37 €	6
Griffpaar Resopal weiß seidenmatt glatt, Symbol(F/M) grau beiliegend	WC	links		293010622 225,37 €	6
Griffpaar Resopal kristallweiß seidenmatt	unverschließbar		293011328 217,67 €	293011322 161,58 €	12
Griffpaar Resopal kristallweiß seidenmatt, Symbol (F/M) grau beiliegend	WC	rechts	293011428 305,66 €	293011422 225,37 €	6
Griffpaar Resopal kristallweiß, seidenmatt Symbol (F/M) grau beiliegend	WC	links	293011528 305,66 €	293011522 225,37 €	6
Griffpaar Glas weiß	unverschließbar			293010722 192,37 €	12
Griffpaar Glas weiß, Symbol (F/M) grau beiliegend	WC	rechts		293010822 266,07 €	6
Griffpaar Glas weiß, Symbol (F/M) grau beiliegend	WC	links		293010922 266,07 €	6
Griffpaar Glas schwarz (glänzend)	unverschließbar			293011022 192,37 €	12
Griffpaar Glas schwarz (glänzend), Symbol (F/M) grau beiliegend	WC	rechts		293011122 266,07 €	6
Griffpaar Glas schwarz (glänzend), Symbol (F/M) grau beiliegend	WC	links		293011222 266,07 €	6

FRAME Inlays

INLAY GLAS (Paar)

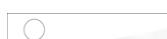
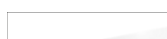

Beschreibung	Ausführung			VE
INLAY - Glas	RAL 9005	schwarze Rückseite	015050100 48,23 €	10
INLAY - Glas WC	RAL 9005	schwarze Rückseite	015060100 59,17 €	10
INLAY - Glas	RAL 9016	weiße Rückseite	015050200 48,23 €	10
INLAY - Glas WC	RAL 9016	weiße Rückseite	015060200 59,17 €	10

INLAY METALL (Paar)



INLAY - Metall		Graphitschwarz	015030128 47,63 €	10
INLAY - Metall WC		Graphitschwarz	015040128 57,19 €	10
INLAY - Metall		Samtgrau	015030122 41,14 €	10
INLAY - Metall WC		Samtgrau	015040122 48,41 €	10

INLAY RESOPAL/FARBE (Paar)

INLAY - Resopal	RAL 9016	kristallweiß seidenmatt	015010400 34,43 €	10
INLAY - Resopal	RAL 8022/9004/9011/9017	schwarz Hochglanz - glatt	015010300 34,43 €	10
INLAY - Resopal	RAL 9003/9016	weiß hochglanz - glatt	015010100 34,43 €	10
INLAY - Resopal	RAL 9010	weiß seidenmatt - glatt	015010200 34,43 €	10

INLAY RESOPAL/FARBE WC (Paar)

INLAY - Resopal	RAL 9016	kristallweiß seidenmatt	015020400 43,06 €	10
INLAY - Resopal	RAL 8022/9004/9011/9017	schwarz Hochglanz - glatt	015020300 43,06 €	10
INLAY - Resopal	RAL 9003/9016	weiß hochglanz - glatt	015020100 43,06 €	10
INLAY - Resopal	RAL 9010	weiß seidenmatt - glatt	015020200 43,06 €	10

FRAME SONDER-INLAY

INLAY Sonderdekor Resopal/RAL min. Abnahme 5 Paar (UV&WC)			015509900 71,00 €	
INLAY Sonderdekor Inlay-Paar Edelstein			015509901 auf Anfrage	
INLAY Sonderdekor Inlay-Paar individueller Schriftzug			015509902 auf Anfrage	



Holztürbänder

für ungefälzte und gefälzt-flächenbündige Türen

Beschreibung	Ausführung	Graphitschwarz	Edelstahl matt-Opitk	VE
Holztürband TECTUS TE 240 3D	Bandpaar	081240318 189,51 €	081240312 179,17 €	10
Holztürband TECTUS TE 340 3D	Bandpaar	081340318 212,11 €	081340312 195,45 €	10

FRAME MIT INTEGRIERTEM SCHLIESSKNOPF (WC)

WO SOLL DER SCHLIESSKNOPF SITZEN? (BITTE ANGEBEN!)



WC re (rechts)
Innendrücker mit Schliessknopf rechts zeigend,
für DIN links Tür nach außen öffnend oder
für DIN rechts Tür nach innen öffnend.



WC li (links)
Innendrücker mit Schliessknopf links zeigend,
für DIN links Tür nach innen öffnend oder
für DIN rechts Tür nach außen öffnend.

HINWEIS: Für die Bestellung von Sondereinlegern benötigen wir die exakte Angabe der RESOPAL Dekor-Nr. der Oberflächenstruktur, sowie der Richtung bei richtungsgebundenen Oberflächen.

Kaschmirgrau



KOLLEKTION
CHARACTERS
BY SIEGER DESIGN

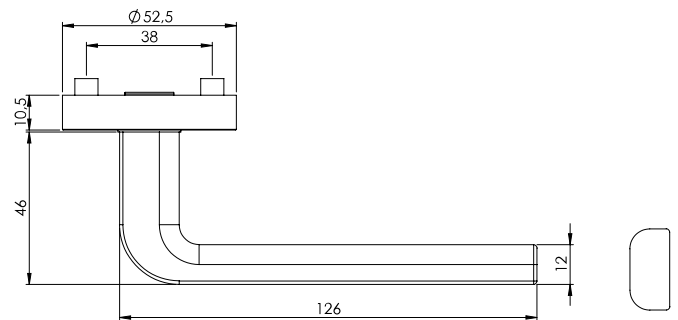

Samtgrau



Graphitschwarz



Türgriffgarnitur GK4

Schraubtechnik, Norm: DIN EN 1906 Gebrauchsklasse 4, Türstärke: 38-45mm, Vierkantart: Vollstift, Vierkant Abmessungen: 8mm

Abdeckung	Schließart	Graphitschwarz	Samtgrau	Kaschmirgrau	VE
Rosetten rund	Buntbart	262100128 101,58 €	262100122 94,48 €	262100127 101,58 €	18
Rosetten rund	Profilzylinder	262100228 101,58 €	262100222 94,48 €	262100227 101,58 €	6
Rosetten rund	WC	262100328 126,32 €	262100322 119,23 €	262100327 126,32 €	6
Rosetten rund	OS	262102828 96,08 €	262102822 88,99 €	262102827 96,08 €	6

AXUM Holztürbänder

2- oder 3-teilige Bänder für gefälzte Türen an Holzzargen



Beschreibung	Ausführung	Graphitschwarz	Edelstahl matt-Optik	Kaschmirgrau	VE
AXUM 9200 2-tlg. Band, bestehend aus Flügel- und Rahmenteil	Bandpaar	092000188 27,50 €	092000181 27,50 €	092000187 30,50 €	48
AXUM 9300 3-tlg. Band, bestehend aus Flügel- und Rahmenteil	Bandpaar	093000188 39,90 €	093000181 39,90 €	093000187 42,90 €	48



Griffpaar / Griffstück

Vierkantart: Vollstift

Ausführung	Richtung	Graphitschwarz	Samtgrau	Kaschmirgrau	VE
Griffpaar		262001028 81,29 €	262001022 75,62 €	262001027 81,29 €	5
Griffstück	rechts	262001228 48,78 €	262001222 45,37 €	262001227 48,78 €	10
Griffstück	links	262001128 48,78 €	262001122 45,37 €	262001127 48,78 €	10



Fenstergriff

Vierkantart: Spaltstift

Vierkant Abmessungen	Schließart	Richtung	Graphitschwarz	Samtgrau	Kaschmirgrau	VE
7x32mm	unverschließbar	rechts	262350328 59,78 €	262350322 56,37 €	262350327 59,78 €	10
7x32mm	unverschließbar	links	262350228 59,78 €	262350222 56,37 €	262350227 59,78 €	10
7x42mm	unverschließbar	rechts	262350928 59,78 €	262350922 56,37 €	262350927 59,78 €	10
7x42mm	unverschließbar	links	262350828 59,78 €	262350822 56,37 €	262350827 59,78 €	10



Wechselgarnitur GK4

Schraubtechnik, Norm: DIN EN 1906 Gebrauchsklasse 4, Türstärke: 38-45mm, Vierkantart: Vollstift, Set beinhaltet: Knopf R2

Abdeckung	Schließart	Richtung	Graphitschwarz	Samtgrau	Kaschmirgrau	VE
Rosetten rund	Profilzylinder	rechts	262100628 129,07 €	262100622 121,98 €	262100627 129,07 €	6
Rosetten rund	Profilzylinder	links	262100528 129,07 €	262100522 121,98 €	262100527 129,07 €	6



Kombi-Schutz-Garnitur TITANO_882 ES1*

TITANO_882, Norm: DIN 18257 Schutzklasse ES1, Entfernung: 72mm, Türstärke: 38-50mm, Vierkantart: Hohl-Wechselstift, Vierkant Abmessungen: 8mm, Set beinhaltet: GRAPH

Abdeckung	Schließart	Richtung	Graphitschwarz	Samtgrau	Kaschmirgrau	VE
Rosetten rund	Zylinderabdeckung	rechts	262112228 255,88 €	262112222 241,97 €	262112227 255,88 €	6
Rosetten rund	Zylinderabdeckung	links	262112328 255,88 €	262112322 241,97 €	262112327 255,88 €	6

***ACHTUNG:** Das Außenschild im Set ist immer in Oberfläche Edelstahl matt (Oberflächenvarianten betreffen nur den Türgriff). Außenschild in Graphitschwarz ist separat bestellbar s. S. 211.



PURISTO S Glasdreh Türbeschlagset mit Griffpaar GRAPH

Glastürbeschlagset PURISTO S mit Flüsterfalle, Schlossbohrung: Studio/Office, Set beinhaltet: GRAPH

Schließart	Graphitschwarz	Edelstahl matt/Samtgrau	Kaschmirgrau	VE
unverschließbar	262690128 297,41 €	262690122 257,64 €	262690127 297,41 €	5
Profilzylinder	262690328 309,72 €	262690322 271,06 €	262690327 309,72 €	5
smart2lock	262691128 350,76 €	262691122 306,04 €	262691127 350,76 €	5

Kaschmirgrau



KOLLEKTION
CHARACTERS
BY SIEGER DESIGN

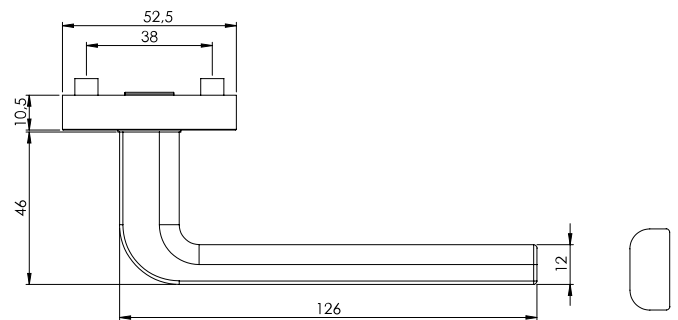

Samtgrau



Graphitschwarz



Türgriffgarnitur GK4

Schraubtechnik, Norm: DIN EN 1906 Gebrauchsklasse 4, Türstärke: 38-45mm, Vierkantart: Vollstift, Vierkant Abmessungen: 8mm

Abdeckung	Schließart	Graphitschwarz	Samtgrau	Kaschmirgrau	VE
Rosetten eckig	Buntbart	262110128 140,40 €	262110122 126,21 €	262110127 140,40 €	18
Rosetten eckig	Profilzylinder	262110228 140,40 €	262110222 126,21 €	262110227 140,40 €	6
Rosetten eckig	WC	262110328 165,15 €	262110322 150,96 €	262110327 165,15 €	6
Rosetten eckig	OS	262112828 134,90 €	262112822 120,71 €	262112827 134,90 €	6

AXUM Holztürbänder

2- oder 3-teilige Bänder für gefälzte Türen an Holzzargen



Beschreibung	Ausführung	Graphitschwarz	Edelstahl matt-Optik	Kaschmirgrau	VE
AXUM 9200 2-tlg. Band, bestehend aus Flügel- und Rahmenteil	Bandpaar	092000188 27,50 €	092000181 27,50 €	092000187 30,50 €	48
AXUM 9300 3-tlg. Band, bestehend aus Flügel- und Rahmenteil	Bandpaar	093000188 39,90 €	093000181 39,90 €	093000187 42,90 €	48



Griffpaar / Griffstück

Vierkantart: Vollstift

Ausführung	Richtung	Graphitschwarz	Samtgrau	Kaschmirgrau	VE
Griffpaar		262001028 81,29 €	262001022 75,62 €	262001027 81,29 €	5
Griffstück	rechts	262001228 48,78 €	262001222 45,37 €	262001227 48,78 €	10
Griffstück	links	262001128 48,78 €	262001122 45,37 €	262001127 48,78 €	10



Fenstergriff

Vierkantart: Spaltstift

Vierkant Abmessungen	Schließart	Richtung	Graphitschwarz	Samtgrau	Kaschmirgrau	VE
7x32mm	unverschießbar	rechts	262350328 59,78 €	262350322 56,37 €	262350327 59,78 €	10
7x32mm	unverschießbar	links	262350228 59,78 €	262350222 56,37 €	262350227 59,78 €	10
7x42mm	unverschießbar	rechts	262350928 59,78 €	262350922 56,37 €	262350927 59,78 €	10
7x42mm	unverschießbar	links	262350828 59,78 €	262350822 56,37 €	262350827 59,78 €	10



Wechselgarnitur GK4

Schraubtechnik, Norm: DIN EN 1906 Gebrauchsklasse 4, Türstärke: 38-45mm, Vierkantart: Vollstift, Set beinhaltet: Knopf SQUARE

Abdeckung	Schließart	Richtung	Graphitschwarz	Samtgrau	Kaschmirgrau	VE
Rosetten eckig	Profilzylinder	rechts	262110628 167,89 €	262110622 153,71 €	262110627 167,89 €	6
Rosetten eckig	Profilzylinder	links	262110528 167,89 €	262110522 153,71 €	262110527 167,89 €	6



Kombi-Schutz-Garnitur TITANO_882 ES1*

TITANO_882, Norm: DIN 18257 Schutzklasse ES1, Entfernung: 72mm, Türstärke: 38-50mm, Vierkantart: Hohl-Wechselstift, Vierkant Abmessungen: 8mm, Set beinhaltet: GRAPH

Abdeckung	Schließart	Richtung	Graphitschwarz	Samtgrau	Kaschmirgrau	VE
Rosetten eckig	Zylinderabdeckung	rechts	262112428 263,80 €	262112422 249,89 €	262112427 263,80 €	6
Rosetten eckig	Zylinderabdeckung	links	262112528 263,80 €	262112522 249,89 €	262112527 263,80 €	6

***ACHTUNG:** Das Außenschild im Set ist immer in Oberfläche Edelstahl matt (Oberflächenvarianten betreffen nur den Türgriff). Außenschild in Graphitschwarz ist separat bestellbar s. S. 211.



PURISTO S Glasdreh Türbeschlagset mit Griffpaar GRAPH

Glastürbeschlagset PURISTO S mit Flüsterfalle, Schlossbohrung: Studio/Office, Set beinhaltet: GRAPH

Schließart	Graphitschwarz	Edelstahl matt/Samtgrau	Kaschmirgrau	VE
unverschießbar	262690128 297,41 €	262690122 257,64 €	262690127 297,41 €	5
Profilzylinder	262690328 309,72 €	262690322 271,06 €	262690327 309,72 €	5
smart2lock	262691128 350,76 €	262691122 306,04 €	262691127 350,76 €	5

Kaschmirgrau



KOLLEKTION
CHARACTERS
BY SIEGER DESIGN

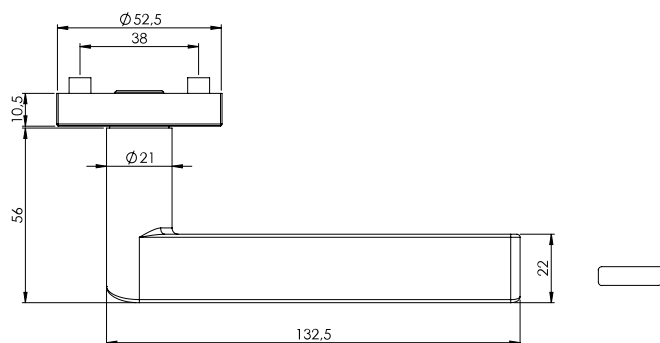

Samtgrau



Graphitschwarz



Türgriffgarnitur GK4

Schraubtechnik, Norm: DIN EN 1906 Gebrauchsklasse 4, Türstärke: 38-45mm, Vierkantart: Vollstift, Vierkant Abmessungen: 8mm

Abdeckung	Schließart	Graphitschwarz	Samtgrau	Kaschmirgrau	VE
Rosetten rund	Buntbart	260100128 92,12 €	260100122 85,03 €	260100127 92,12 €	18
Rosetten rund	Profilzylinder	260100228 92,12 €	260100222 85,03 €	260100227 92,12 €	6
Rosetten rund	WC	260100328 116,86 €	260100322 109,77 €	260100327 116,86 €	6
Rosetten rund	OS	260102828 86,62 €	260102822 79,53 €	260102827 86,62 €	6

AXUM Holztürbänder

2- oder 3-teilige Bänder für gefälzte Türen an Holzzargen



Beschreibung	Ausführung	Graphitschwarz	Edelstahl matt-Optik	Kaschmirgrau	VE
AXUM 9200 2-tlg. Band, bestehend aus Flügel- und Rahmenteil	Bandpaar	092000188 27,50 €	092000181 27,50 €	092000187 30,50 €	48
AXUM 9300 3-tlg. Band, bestehend aus Flügel- und Rahmenteil	Bandpaar	093000188 39,90 €	093000181 39,90 €	093000187 42,90 €	48



Griffpaar / Griffstück

Vierkantart: Vollstift

Ausführung	Richtung	Graphitschwarz	Samtgrau	Kaschmirgrau	VE
Griffpaar		260001028 73,69 €	260001022 68,02 €	260001027 73,69 €	5
Griffstück	rechts	260001228 44,21 €	260001222 40,81 €	260001227 44,21 €	10
Griffstück	links	260001128 44,21 €	260001122 40,81 €	260001127 44,21 €	10



Fenstergriff

Vierkantart: Spaltstift

Vierkant Abmessungen	Schließart	Richtung	Graphitschwarz	Samtgrau	Kaschmirgrau	VE
7x32mm	unverschießbar	rechts	260350328 55,21 €	260350322 51,81 €	260350327 55,21 €	10
7x32mm	unverschießbar	links	260350228 55,21 €	260350222 51,81 €	260350227 55,21 €	10
7x42mm	unverschießbar	rechts	260350928 55,21 €	260350922 51,81 €	260350927 55,21 €	10
7x42mm	unverschießbar	links	260350828 55,21 €	260350822 51,81 €	260350827 55,21 €	10



Wechselgarnitur GK4

Schraubtechnik, Norm: DIN EN 1906 Gebrauchsklasse 4, Türstärke: 38-45mm, Vierkantart: Vollstift, Set beinhaltet: Knopf R2

Abdeckung	Schließart	Richtung	Graphitschwarz	Samtgrau	Kaschmirgrau	VE
Rosetten rund	Profilzylinder	rechts	260100628 119,61 €	260100622 112,52 €	260100627 119,61 €	6
Rosetten rund	Profilzylinder	links	260100528 119,61 €	260100522 112,52 €	260100527 119,61 €	6



Kombi-Schutz-Garnitur TITANO_882 ES1*

TITANO_882, Norm: DIN 18257 Schutzklasse ES1, Entfernung: 72mm, Türstärke: 38-50mm, Vierkantart: Hohl-Wechselstift, Vierkant Abmessungen: 8mm, Set beinhaltet: LEAF LIGHT

Abdeckung	Schließart	Richtung	Graphitschwarz	Samtgrau	Kaschmirgrau	VE
Rosetten rund	Zylinderabdeckung	rechts	260112228 251,33 €	260112222 237,41 €	260112227 251,33 €	6
Rosetten rund	Zylinderabdeckung	links	260112328 251,33 €	260112322 237,41 €	260112327 251,33 €	6

***ACHTUNG:** Das Außenschild im Set ist immer in Oberfläche Edelstahl matt (Oberflächenvarianten betreffen nur den Türgriff). Außenschild in Graphitschwarz ist separat bestellbar s. S. 211.



PURISTO S Glasdrehtürbeschlagset mit Griffpaar LEAF LIGHT

Glastürbeschlagset PURISTO S mit Flüsterfalle, Schlossbohrung: Studio/Office, Set beinhaltet: LEAF LIGHT

Schließart	Graphitschwarz	Edelstahl matt/Samtgrau	Kaschmirgrau	VE
unverschießbar	260690128 289,82 €	260690122 250,06 €	260690127 289,82 €	5
Profilzylinder	260690328 302,14 €	260690322 263,48 €	260690327 302,14 €	5
smart2lock	260691128 343,16 €	260691122 298,45 €	260691127 343,16 €	5

Kaschmirgrau



KOLLEKTION
CHARACTERS
BY SIEGER DESIGN

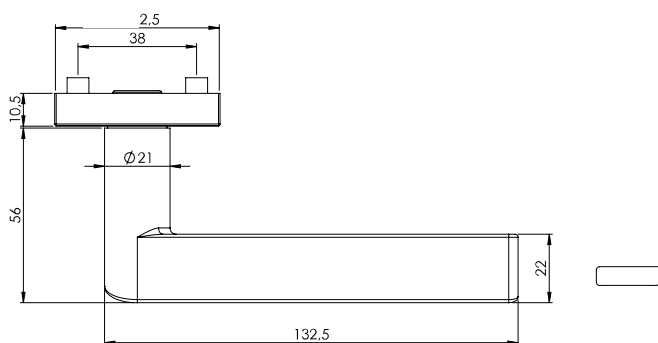

Samtgrau



Graphitschwarz



Türgriffgarnitur GK4

Schraubtechnik, Norm: DIN EN 1906 Gebrauchsklasse 4, Türstärke: 38-45mm, Vierkantart: Vollstift, Vierkant Abmessungen: 8mm

Abdeckung	Schließart	Graphitschwarz	Samtgrau	Kaschmirgrau	VE
Rosetten eckig	Buntbart	260110128 130,94 €	260110122 116,75 €	260110127 130,94 €	18
Rosetten eckig	Profilzylinder	260110228 130,94 €	260110222 116,75 €	260110227 130,94 €	6
Rosetten eckig	WC	260110328 155,69 €	260110322 141,50 €	260110327 155,69 €	6
Rosetten eckig	OS	260112828 125,44 €	260112822 111,25 €	260112827 125,44 €	6

AXUM Holztürbänder

2- oder 3-teilige Bänder für gefälzte Türen an Holzzargen



Beschreibung	Ausführung	Graphitschwarz	Edelstahl matt-Optik	Kaschmirgrau	VE
AXUM 9200 2-tlg. Band, bestehend aus Flügel- und Rahmenteil	Bandpaar	092000188 27,50 €	092000181 27,50 €	092000187 30,50 €	48
AXUM 9300 3-tlg. Band, bestehend aus Flügel- und Rahmenteil	Bandpaar	093000188 39,90 €	093000181 39,90 €	093000187 42,90 €	48



Griffpaar / Griffstück

Vierkantart: Vollstift

Ausführung	Richtung	Graphitschwarz	Samtgrau	Kaschmirgrau	VE
Griffpaar		260001028 73,69 €	260001022 68,02 €	260001027 73,69 €	5
Griffstück	rechts	260001228 44,21 €	260001222 40,81 €	260001227 44,21 €	10
Griffstück	links	260001128 44,21 €	260001122 40,81 €	260001127 44,21 €	10



Fenstergriff

Vierkantart: Spaltstift

Vierkant Abmessungen	Schließart	Richtung	Graphitschwarz	Samtgrau	Kaschmirgrau	VE
7x32mm	unverschießbar	rechts	260350328 55,21 €	260350322 51,81 €	260350327 55,21 €	10
7x32mm	unverschießbar	links	260350228 55,21 €	260350222 51,81 €	260350227 55,21 €	10
7x42mm	unverschießbar	rechts	260350928 55,21 €	260350922 51,81 €	260350927 55,21 €	10
7x42mm	unverschießbar	links	260350828 55,21 €	260350822 51,81 €	260350827 55,21 €	10



Wechselgarnitur GK4

Schraubtechnik, Norm: DIN EN 1906 Gebrauchsklasse 4, Türstärke: 38-45mm, Vierkantart: Vollstift, Set beinhaltet: Knopf SQUARE

Abdeckung	Schließart	Richtung	Graphitschwarz	Samtgrau	Kaschmirgrau	VE
Rosetten eckig	Profilzylinder	rechts	260110628 158,43 €	260110622 144,25 €	260110627 158,43 €	6
Rosetten eckig	Profilzylinder	links	260110528 158,43 €	260110522 144,25 €	260110527 158,43 €	6



Kombi-Schutz-Garnitur TITANO_882 ES1*

TITANO_882, Norm: DIN 18257 Schutzklasse ES1, Entfernung: 72mm, Türstärke: 38-50mm, Vierkantart: Hohl-Wechselstift, Vierkant Abmessungen: 8mm, Set beinhaltet: LEAF LIGHT

Abdeckung	Schließart	Richtung	Graphitschwarz	Samtgrau	Kaschmirgrau	VE
Rosetten eckig	Zylinderabdeckung	rechts	260112428 259,25 €	260112422 245,32 €	260112427 259,25 €	6
Rosetten eckig	Zylinderabdeckung	links	260112528 259,25 €	260112522 245,32 €	260112527 259,25 €	6

***ACHTUNG:** Das Außenschild im Set ist immer in Oberfläche Edelstahl matt (Oberflächenvarianten betreffen nur den Türgriff). Außenschild in Graphitschwarz ist separat bestellbar s. S. 211.



PURISTO S Glasdrehtürbeschlagset mit Griffpaar LEAF LIGHT

Glastürbeschlagset PURISTO S mit Flüsterfalle, Schlossbohrung: Studio/Office, Set beinhaltet: LEAF LIGHT

Schließart	Graphitschwarz	Edelstahl matt/Samtgrau	Kaschmirgrau	VE
unverschießbar	260690128 289,82 €	260690122 250,06 €	260690127 289,82 €	5
Profilzylinder	260690328 302,14 €	260690322 263,48 €	260690327 302,14 €	5
smartlock	260691128 343,16 €	260691122 298,45 €	260691127 343,16 €	5

Edelstahl poliert-matt

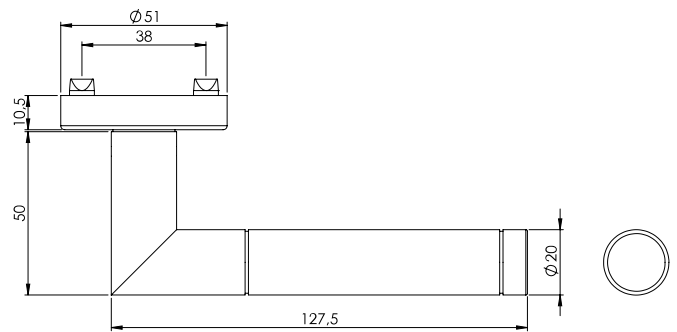

Türgriffgarnitur GK3

Klipptechnik, Norm: DIN EN 1906 Gebrauchsklasse 3, Türstärke: 38-45mm, Vierkantart: Hohlstift, Vierkant Abmessungen: 8mm

Abdeckung	Schließart	Edelstahl poliert-matt	VE
Rosetten rund	Buntbart	187160173 44,77 €	30
Rosetten rund	Profilzylinder	187160273 44,77 €	6
Rosetten rund	WC	187160373 61,59 €	6
Rosetten rund	OS	187162873 39,16 €	6



Türgriffgarnitur

Klipptechnik, Türstärke: 38-45mm, Vierkantart: Hohlstift, Vierkant Abmessungen: 8mm

smart2lock
by GRIFFWERK

Abdeckung	Schließart	Richtung	Edelstahl poliert-matt	VE
Rosetten rund	smart2lock 2.0	rechts	187163373 61,59 €	18
Rosetten rund	smart2lock 2.0	links	187163273 61,59 €	18

**WO SOLL DER SCHLIESSKNOPF SITZEN?
(BITTE ANGEBEN!)**

WC re (rechts)
Innendrücker mit Schliessknopf rechts zeigend,
für DIN links Tür nach außen öffnend oder
für DIN rechts Tür nach innen öffnend.

WC li (links)
Innendrücker mit Schliessknopf links zeigend,
für DIN links Tür nach innen öffnend oder
für DIN rechts Tür nach außen öffnend.

smart2lock
by GRIFFWERK



Griffpaar / Griffstück

Vierkantart: Hohlstift

Ausführung	Edelstahl poliert-matt	VE
Griffpaar	187001073 35,86 €	5
Griffstück (Maden- schraube stirnseitig)	187001373 21,56 €	10



Fenstergriff

Vierkantart: Spaltstift

Vierkant Abmessungen	Schließart	Edelstahl poliert-matt	VE
7x32mm	unverschließbar	187350173 32,78 €	10
7x42mm	unverschließbar	187350773 32,78 €	10



Wechselgarnitur GK3

Klipptechnik, Norm: DIN EN 1906 Gebrauchsklasse 3, Türstärke: 38-45mm, Vierkantart: Hohl-Wechselstift, Set beinhaltet: Knopf R4

Abdeckung	Schließart	Richtung	Edelstahl poliert-matt	VE
Rosetten rund	Profilzylinder	rechts	187160673 64,45 €	6
Rosetten rund	Profilzylinder	links	187160573 64,45 €	6



Kombi-Schutz-Garnitur TITANO_882 ES1

TITANO_882, Norm: DIN 18257 Schutzklasse ES1, Entfernung: 72mm, Türstärke: 38-50mm, Vierkantart: Hohl-Wechselstift, Vierkant Abmessungen: 8mm, Set beinhaltet: LOREDANA

Abdeckung	Schließart	Edelstahl poliert-matt	VE
Rosetten rund	Zylinderabdeckung	187112073 218,16 €	6



PURISTO S Glasdrehtürbeschlagset mit Griffpaar LOREDANA

Glastürbeschlagset PURISTO S mit Flüsterfalle, Schlossbohrung: Studio/Office, Set beinhaltet: LOREDANA

Schließart	Edelstahl poliert	VE
unverschließbar	110690173 259,25 €	5
Profilzylinder	110690373 271,25 €	5
smartlock	110691173 312,59 €	5



AXUM Holztürbänder

2- oder 3-teilige Bänder für gefälzte Türen an Holzzargen

Beschreibung	Ausführung	Edelstahl poliert-matt	Edelstahl poliert	Edelstahl matt-Optik	VE
AXUM 9200 2-tlg. Band, bestehend aus Flügel- und Rahmenteil	Bandpaar	092000183 30,50 €	092000181	092000181	48
AXUM 9300 3-tlg. Band, bestehend aus Flügel- und Rahmenteil	Bandpaar	093000193 42,90 €	093000182	093000181	48

Edelstahl poliert-matt

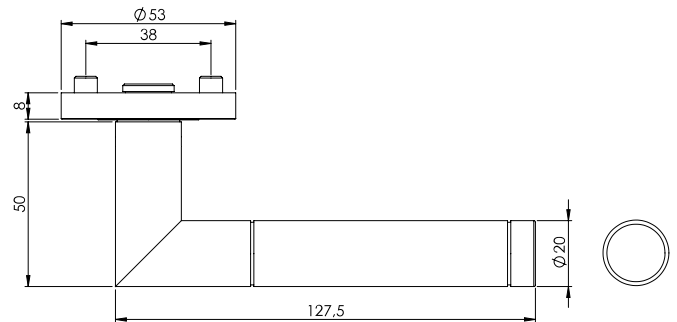

Türgriffgarnitur GK3

Schraubtechnik, Norm: DIN EN 1906 Gebrauchsklasse 3, Türstärke: 38-45mm, Vierkantart: Hohlstift, Vierkant Abmessungen: 8mm

Abdeckung	Schließart	Edelstahl poliert-matt	VE
Rosetten rund	Buntbart	110130173 53,89 €	30
Rosetten rund	Profilzylinder	110130273 53,89 €	6
Rosetten rund	WC	110130373 70,73 €	6
Rosetten rund	OS	110132873 48,29 €	6



Türgriffgarnitur

Schraubtechnik, Türstärke: 38-45mm, Vierkantart: Hohlstift, Vierkant Abmessungen: 8mm

smart2lock
by GRIFFWERK

Abdeckung	Schließart	Richtung	Edelstahl poliert-matt	VE
Rosetten rund	smart2lock 2.0	rechts	110133373 70,73 €	18
Rosetten rund	smart2lock 2.0	links	110133273 70,73 €	18



**WO SOLL DER SCHLIESSKNOPF SITZEN?
(BITTE ANGEBEN!)**

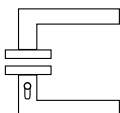

WC re (rechts)
Innendrücker mit Schliessknopf rechts zeigend,
für DIN links Tür nach außen öffnend oder
für DIN rechts Tür nach innen öffnend.

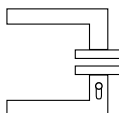

WC li (links)
Innendrücker mit Schliessknopf links zeigend,
für DIN links Tür nach innen öffnend oder
für DIN rechts Tür nach außen öffnend.

smart2lock
by GRIFFWERK



Griffpaar / Griffstück

Vierkantart: Hohlstift

Ausführung	Edelstahl poliert-matt	VE
Griffpaar	110001073 43,12 €	5
Griffstück (Maden- schraube stirnseitig)	110001373 25,85 €	10



Fenstergriff

Vierkantart: Spaltstift

Vierkant Abmessungen	Schließart	Edelstahl poliert-matt	VE
7x32mm	unverschließbar	110350173 37,07 €	10
7x42mm	unverschließbar	110350773 37,07 €	10



Wechselgarnitur GK3

Schraubtechnik, Norm: DIN EN 1906 Gebrauchsklasse 3, Türstärke: 38-45mm, Vierkantart: Hohl-Wechselstift, Set beinhaltet: Knopf R2

Abdeckung	Schließart	Richtung	Edelstahl poliert-matt	VE
Rosetten rund	Profilzylinder	rechts	110130673 73,47 €	6
Rosetten rund	Profilzylinder	links	110130573 73,47 €	6



Kombi-Schutz-Garnitur TITANO_882 ES1

TITANO_882, Norm: DIN 18257 Schutzklasse ES1, Entfernung: 72mm, Türstärke: 38-50mm, Vierkantart: Hohl-Wechselstift, Vierkant Abmessungen: 8mm, Set beinhaltet: LOREDANA PROF

Abdeckung	Schließart	Edelstahl poliert-matt	VE
Rosetten rund	Zylinderabdeckung	110112073 222,45 €	6



PURISTO S Glasdrehtürbeschlagset mit Griffpaar LOREDANA

Glastürbeschlagset PURISTO S mit Flüsterfalle, Schlossbohrung: Studio/Office, Set beinhaltet: LOREDANA

Schließart	Edelstahl poliert	VE
unverschließbar	110690173 259,25 €	5
Profilzylinder	110690373 271,25 €	5
smart2lock	110691173 312,59 €	5



AXUM Holztürbänder

2- oder 3-teilige Bänder für gefälzte Türen an Holzzargen

Beschreibung	Ausführung	Edelstahl poliert-matt	Edelstahl poliert	Edelstahl matt-Optik	VE
AXUM 9200 2-tlg. Band, bestehend aus Flügel- und Rahmenteil	Bandpaar	092000183 30,50 €	092000181 27,50 €		48
AXUM 9300 3-tlg. Band, bestehend aus Flügel- und Rahmenteil	Bandpaar	093000193 42,90 €	093000182 42,90 €	093000181 39,90 €	48

Edelstahl poliert-matt

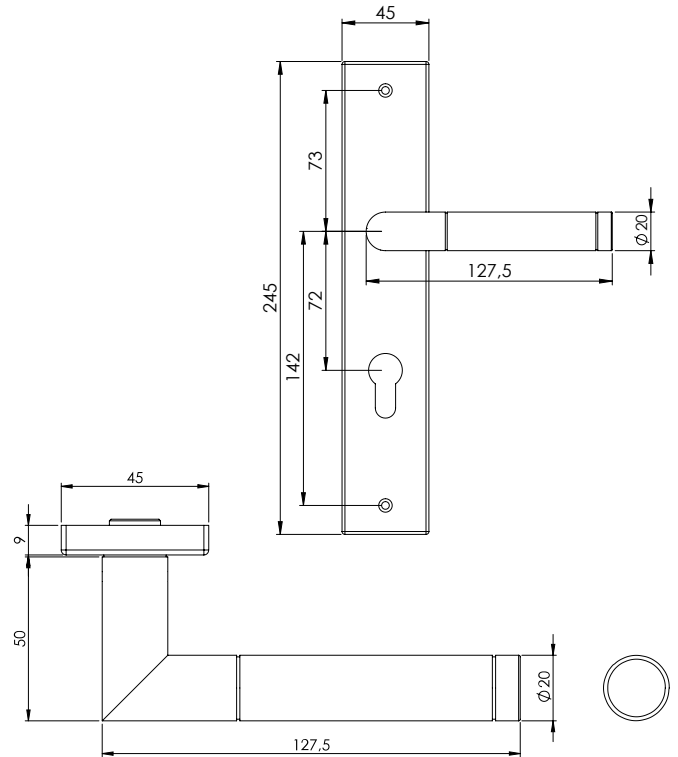

Türgriffgarnitur

Deko-Schraube, Türstärke: 38-45mm, Vierkantart: Hohlstift, Vierkant Abmessungen: 8mm

Abdeckung	Schließart	Edelstahl poliert-matt	VE
Langschild eckig	Buntbart	187250173 50,54 €	20
Langschild eckig	Profilzylinder	187250273 50,54 €	4
Langschild eckig	WC	187250373 67,04 €	4



Wechselgarnitur

Deko-Schraube, Türstärke: 38-45mm, Vierkantart: Hohl-Wechselstift, Set beinhaltet: Knopf R4

Abdeckung	Schließart	Richtung	Edelstahl poliert-matt	VE
Langschild eckig	Profilzylinder	rechts	187250673 69,78 €	4
Langschild eckig	Profilzylinder	links	187250573 69,78 €	4



AXUM Holztürbänder

2- oder 3-teilige Bänder für gefälzte Türen an Holzzargen

Beschreibung	Ausführung	Edelstahl poliert-matt	Edelstahl poliert	Edelstahl matt-Optik	VE
AXUM 9200 2-tlg. Band, bestehend aus Flügel- und Rahmenteil	Bandpaar	092000183 30,50 €	092000183 27,50 €	092000181 27,50 €	48
AXUM 9300 3-tlg. Band, bestehend aus Flügel- und Rahmenteil	Bandpaar	093000193 42,90 €	093000182 42,90 €	093000181 39,90 €	48



Edelstahl matt

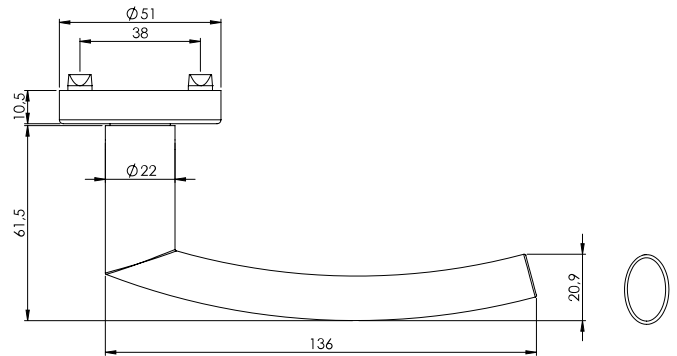

Türgriffgarnitur GK3

Klipptechnik, Norm: DIN EN 1906 Gebrauchsklasse 3, Türstärke: 38-45mm, Vierkantart: Hohlstift, Vierkant Abmessungen: 8mm

Abdeckung	Schließart	Edelstahl matt	VE
Rosetten rund	Buntbart	188160171 47,07€	30
Rosetten rund	Profilzylinder	188160271 47,07€	6
Rosetten rund	WC	188160371 63,91€	6
Rosetten rund	OS	188162871 41,47€	6



Türgriffgarnitur

Klipptechnik, Türstärke: 38-45mm, Vierkantart: Hohlstift, Vierkant Abmessungen: 8mm

smart2lock
by GRIFFWERK

Abdeckung	Schließart	Richtung	Edelstahl matt	VE
Rosetten rund	smart2lock 2.0	rechts	188163371 63,91€	18
Rosetten rund	smart2lock 2.0	links	188163271 63,91€	18

**WO SOLL DER SCHLIESSKNOPF SITZEN?
(BITTE ANGEBEN!)**

WC re (rechts)
Innendrücker mit Schliessknopf rechts zeigend,
für DIN links Tür nach außen öffnend oder
für DIN rechts Tür nach innen öffnend.

WC li (links)
Innendrücker mit Schliessknopf links zeigend,
für DIN links Tür nach innen öffnend oder
für DIN rechts Tür nach außen öffnend.

smart2lock
by GRIFFWERK



Griffpaar / Griffstück

Vierkantart: Hohlstift

Ausführung	Edelstahl matt	VE
Griffpaar	188001071 37,62 €	5
Griffstück (Maden- schraube stirnseitig)	188001371 22,66 €	10



Fenstergriff

Vierkantart: Spaltstift

Vierkant Abmessungen	Schließart	Edelstahl matt	VE
7x32mm	unverschließbar	188350171 33,88 €	10
7x42mm	unverschließbar	188350771 33,88 €	10



Wechselgarnitur GK3

Klipptechnik, Norm: DIN EN 1906 Gebrauchsklasse 3, Türstärke: 38-45mm, Vierkantart: Hohl-Wechselstift, Set beinhaltet: Knopf R4

Abdeckung	Schließart	Richtung	Edelstahl matt	VE
Rosetten rund	Profilzylinder	rechts	188160671 66,65 €	6
Rosetten rund	Profilzylinder	links	188160571 66,65 €	6



Kombi-Schutz-Garnitur TITANO_882 ES1

TITANO 882, Norm: DIN 18257 Schutzklasse ES1, Entfernung: 72mm, Türstärke: 38-50mm, Vierkantart: Hohl-Wechselstift, Vierkant Abmessungen: 8mm, Set beinhaltet: LORITA

Abdeckung	Schließart	Edelstahl matt	VE
Rosetten rund	Zylinderabdeckung	188112071 219,26 €	6



PURISTO S Glasdreh Türbeschlagset mit Griffpaar LORITA

Glastürbeschlagset PURISTO S mit Flüsterfalle, Schlossbohrung: Studio/Office, Set beinhaltet: LORITA

Schließart	Edelstahl matt	VE
unverschließbar	188690171 219,65 €	5
Profilzylinder	188690371 233,07 €	5
smartzlock	188691171 268,04 €	5

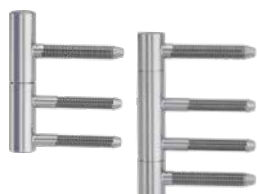

AXUM Holztürbänder

2- oder 3-teilige Bänder für gefälzte Türen an Holzargen

Beschreibung	Ausführung	Edelstahl matt-Optik	VE
AXUM g200 2-tlg. Band, bestehend aus Flügel- und Rahmenteil	Bandpaar	092000181 27,50 €	48
AXUM g300 3-tlg. Band, bestehend aus Flügel- und Rahmenteil	Bandpaar	093000181 39,90 €	48

Edelstahl matt

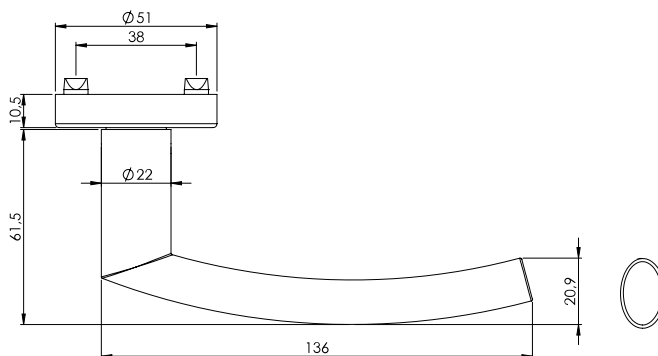

Türgriffgarnitur Feuerschutz

Klipptechnik, Norm: DIN 18273 Feuerschutz, Türstärke: 38-50mm, Vierkantart: Vollstift, Vierkant Abmessungen: 9mm

Abdeckung	Schließbart	Edelstahl matt	VE
Rosetten rund	Profilzylinder	188400271 89,09 €	6



Wechselgarnitur Feuerschutz

Klipptechnik, Norm: DIN 18273 Feuerschutz, Türstärke: 38-45mm, Vierkantart: Voll-Wechselstift, Set beinhaltet: Knopf R4

Abdeckung	Schließbart	Richtung	Edelstahl matt	VE
Rosetten rund	Profilzylinder	rechts	188400671 108,78 €	6
Rosetten rund	Profilzylinder	links	188400571 108,78 €	6

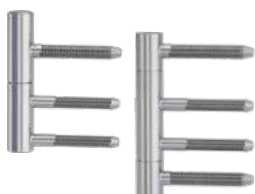

AXUM Holztürbänder

2- oder 3-teilige Bänder für gefälzte Türen an Holzargen

Beschreibung	Ausführung	Edelstahl matt-Optik	VE
AXUM 9200 2-tlg. Band, bestehend aus Flügel- und Rahmenteil	Bandpaar	092000181 27,50 €	48
AXUM 9300 3-tlg. Band, bestehend aus Flügel- und Rahmenteil	Bandpaar	093000181 39,90 €	48



Edelstahl matt

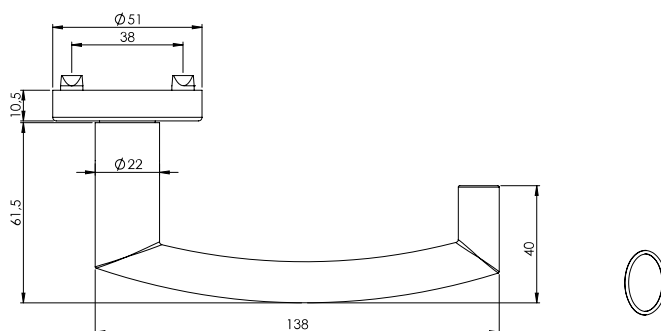

Türgriffgarnitur Panik

Klipptechnik, Norm: DIN 18273 Feuerschutz, Türstärke: 38-50mm, Vierkantart: geteilter Vollstift, Vierkant Abmessungen: 9mm

Abdeckung	Schließart	Edelstahl matt	VE
Rosetten rund	Profilzylinder	188410271 100,31 €	6



Wechselgarnitur Panik

Klipptechnik, Norm: DIN 18273 Feuerschutz, Türstärke: 38-50mm, Vierkantart: Voll-Wechselstift, Vierkant Abmessungen: 9mm , Set beinhaltet: Knopf R4

Abdeckung	Schließart	Richtung	Edelstahl matt	VE
Rosetten rund	Profilzylinder	rechts	188410671 120,00 €	6
Rosetten rund	Profilzylinder	links	188410571 120,00 €	6

HINWEIS:

Diese Garnitur ist zertifiziert nach DIN EN 179:2008 in Verbindung mit BKS-Schlössern der Serie 13xx, 18xx, 19xx, 21xx und 23xx.

Edelstahl matt

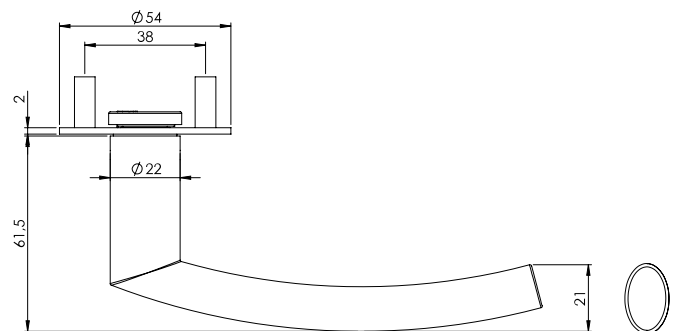
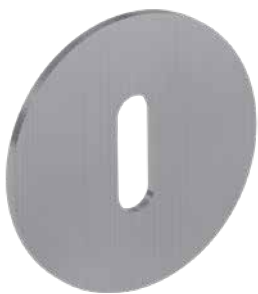

Türgriffgarnitur

Flachrosette, Türstärke: 38-45mm, Vierkantart: Hohlstift, Vierkant Abmessungen: 8mm
Türstärken bis 60 mm mit Zubehör-Set ohne Stifttausch möglich.

Abdeckung	Schließart	Edelstahl matt	VE
Rosetten rund	Buntbart	188500171 66,11€	18
Rosetten rund	Profilzylinder	188500271 66,11€	6
Rosetten rund	WC	188500371 88,65€	6
Rosetten rund	OS	188502871 60,39€	6



Türgriffgarnitur

Flachrosette, Türstärke: 38-45mm, Vierkantart: Hohlstift, Vierkant Abmessungen: 8mm

smart2lock
by GRIFFWERK

Abdeckung	Schließart	Richtung	Edelstahl matt	VE
Rosetten rund	smart2lock 2.0	rechts	188503371 88,65€	18
Rosetten rund	smart2lock 2.0	links	188503271 88,65€	18



**WO SOLL DER SCHLIESSKNOPF SITZEN?
(BITTE ANGEBEN!)**

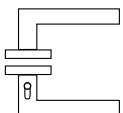

WC re (rechts)
Innendrücker mit Schliessknopf rechts zeigend,
für DIN links Tür nach außen öffnend oder
für DIN rechts Tür nach innen öffnend.

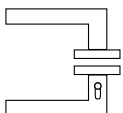

WC li (links)
Innendrücker mit Schliessknopf links zeigend,
für DIN links Tür nach innen öffnend oder
für DIN rechts Tür nach außen öffnend.

smart2lock
by GRIFFWERK



Griffpaar / Griffstück

Vierkantart: Hohlstift

Ausführung	Edelstahl matt	VE
Griffpaar	188001071 37,62 €	5
Griffstück (Maden- schraube stirnseitig)	188001371 22,66 €	10



Fenstergriff

Vierkantart: Spaltstift

Vierkant Abmessungen	Schließart	Edelstahl matt	VE
7x32mm	unverschließbar	188350171 33,88 €	10
7x42mm	unverschließbar	188350771 33,88 €	10



Kombi-Schutz-Garnitur TITANO_882 ES1

TITANO_882, Norm: DIN 18257 Schutzklasse ES1, Entfernung: 72mm, Türstärke: 38-50mm, Vierkantart: Hohl-Wechselstift, Vierkant Abmessungen: 8mm, Set beinhaltet: LORITA, Rosettenstärke: 7,5mm

Abdeckung	Schließart	Edelstahl matt	VE
Rosetten rund	Zylinderabdeckung	188112071 199,35 €	6



PURISTO S Glasdrehtürbeschlagset mit Griffpaar LORITA

Glastürbeschlagset PURISTO S mit Flüsterfalle, Schlossbohrung: Studio/Office, Set beinhaltet: LORITA

Schließart	Edelstahl matt	VE
unverschließbar	188690171 199,70 €	5
Profilzylinder	188690371 211,90 €	5
smartzlock	188691171 243,70 €	5

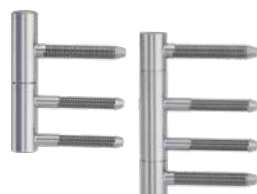

AXUM Holztürbänder

2- oder 3-teilige Bänder für gefälzte Türen an Holzzargen

Beschreibung	Ausführung	Edelstahl matt-Optik	VE
AXUM 9200 2-tlg. Band, bestehend aus Flügel- und Rahmenteil	Bandpaar	092000181 27,50 €	48
AXUM 9300 3-tlg. Band, bestehend aus Flügel- und Rahmenteil	Bandpaar	093000181 39,90 €	48

Edelstahl matt

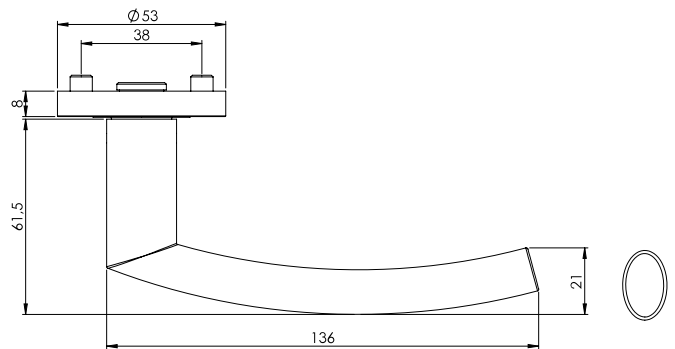

Türgriffgarnitur GK3

Schraubtechnik, Norm: DIN EN 1906 Gebrauchsklasse 3, Türstärke: 38-45mm, Vierkantart: Hohlstift, Vierkant Abmessungen: 8mm

Abdeckung	Schließart	Edelstahl matt	VE
Rosetten rund	Buntbart	115130171 61,15€	30
Rosetten rund	Profilzylinder	115130271 61,15€	6
Rosetten rund	WC	115130371 77,99€	6
Rosetten rund	WC rot/weiß	115130471 80,73€	6
Rosetten rund	OS	115132871 55,55€	6



Türgriffgarnitur

Schraubtechnik, Türstärke: 38-45mm, Vierkantart: Hohlstift, Vierkant Abmessungen: 8mm

smart2lock
by GRIFFWERK

Abdeckung	Schließart	Richtung	Edelstahl matt	VE
Rosetten rund	smart2lock 2.0	rechts	115133371 77,99€	18
Rosetten rund	smart2lock 2.0	links	115133271 77,99€	18



**WO SOLL DER SCHLIESSKNOPF SITZEN?
(BITTE ANGEBEN!)**

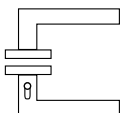

WC re (rechts)
Innendrücker mit Schliessknopf rechts zeigend,
für DIN links Tür nach außen öffnend oder
für DIN rechts Tür nach innen öffnend.

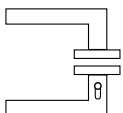

WC li (links)
Innendrücker mit Schliessknopf links zeigend,
für DIN links Tür nach innen öffnend oder
für DIN rechts Tür nach außen öffnend.

smart2lock
by GRIFFWERK



Griffpaar / Griffstück

Vierkantart: Hohlstift

Ausführung	Edelstahl matt	VE
Griffpaar	115001071 48,95 €	5
Griffstück (Maden- schraube stirnseitig)	115001371 29,37 €	10



Fenstergriff

Vierkantart: Spaltstift

Vierkant Abmessungen	Schließart	Edelstahl matt	VE
7x32mm	unverschließbar	115350171 40,59 €	10
7x42mm	unverschließbar	115350771 40,59 €	10



Wechselgarnitur GK3

Schraubtechnik, Norm: DIN EN 1906 Gebrauchsklasse 3, Türstärke: 38-45mm, Vierkantart: Hohl-Wechselstift, Set beinhaltet: Knopf R2

Abdeckung	Schließart	Richtung	Edelstahl matt	VE
Rosetten rund	Profilzylinder	rechts	115130671 80,73 €	6
Rosetten rund	Profilzylinder	links	115130571 80,73 €	6



Kombi-Schutz-Garnitur TITANO_882 ES1

TITANO_882, Norm: DIN 18257 Schutzklasse ES1, Entfernung: 72mm, Türstärke: 38-50mm, Vierkantart: Hohl-Wechselstift, Vierkant Abmessungen: 8mm, Set beinhaltet: LORITA PROF

Abdeckung	Schließart	Edelstahl matt	VE
Rosetten rund	Zylinderabdeckung	115112071 225,97 €	6



PURISTO S Glasdrehtürbeschlagset mit Griffpaar LORITA PROF

Glastürbeschlagset PURISTO S mit Flüsterfalle, Schlossbohrung: Studio/Office, Set beinhaltet: LORITA PROF

Schließart	Edelstahl matt	VE
unverschließbar	115690171 230,97 €	5
Profilzylinder	115690371 244,39 €	5
smartlock	115691171 279,37 €	5

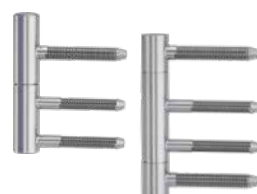

AXUM Holz Türbänder

2- oder 3-teilige Bänder für gefälzte Türen an Holzargen

Beschreibung	Ausführung	Edelstahl matt-Optik	VE
AXUM 9200 2-tlg. Band, bestehend aus Flügel- und Rahmenteil	Bandpaar	092000181 27,50 €	48
AXUM 9300 3-tlg. Band, bestehend aus Flügel- und Rahmenteil	Bandpaar	093000181 39,90 €	48

Edelstahl matt

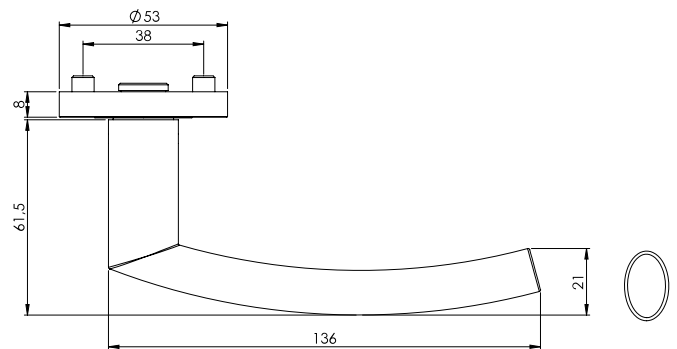

Türgriffgarnitur GK4

Schraubtechnik, Norm: DIN EN 1906 Gebrauchsklasse 4, Türstärke: 38-45mm, Vierkantart: Vollstift, Vierkant Abmessungen: 8mm

Abdeckung	Schließart	Edelstahl matt	VE
Rosetten rund	Buntbart	115010171 74,03 €	30
Rosetten rund	Profilzylinder	115010271 74,03 €	6
Rosetten rund	WC	115010371 90,85 €	6
Rosetten rund	WC rot/weiß	115010471 93,60 €	6
Rosetten rund	OS	115012871 68,41 €	6

AXUM Holztürbänder

2- oder 3-teilige Bänder für gefälzte Türen an Holzzargen



Beschreibung	Ausführung	Edelstahl matt-Optik	VE
AXUM 9200 2-tlg. Band, bestehend aus Flügel- und Rahmenteil	Bandpaar	092000181 27,50 €	48
AXUM 9300 3-tlg. Band, bestehend aus Flügel- und Rahmenteil	Bandpaar	093000181 39,90 €	48



Griffpaar / Griffstück

Vierkantart: Hohlstift

Ausführung	Edelstahl matt	VE
Griffpaar	115001071 48,95€	5
Griffstück (Maden- schraube stirnseitig)	115001371 29,37€	10



Fenstergriff

Vierkantart: Spaltstift

Vierkant Abmessungen	Schließart	Edelstahl matt	VE
7x32mm	unverschließbar	115350171 40,59€	10
7x42mm	unverschließbar	115350771 40,59€	10



Wechselgarnitur GK4

Schraubtechnik, Norm: DIN EN 1906 Gebrauchsklasse 4, Türstärke: 38-45mm, Vierkantart: Voll-Wechselstift, Set beinhaltet: Knopf R2

Abdeckung	Schließart	Richtung	Edelstahl matt	VE
Rosetten rund	Profilzylinder	rechts	115012071 104,82€	6
Rosetten rund	Profilzylinder	links	115011971 104,82€	6



Kombi-Schutz-Garnitur TITANO_882 ES1

TITANO_882, Norm: DIN 18257 Schutzklasse ES1, Entfernung: 72mm, Türstärke: 38-50mm, Vierkantart: Hohl-Wechselstift, Vierkant Abmessungen: 8mm, Set beinhaltet: LORITA PROF

Abdeckung	Schließart	Edelstahl matt	VE
Rosetten rund	Zylinderabdeckung	115112071 225,97€	6



PURISTO S Glasdrehtürbeschlagset mit Griffpaar LORITA PROF

Glastürbeschlagset PURISTO S mit Flüsterfalle, Schlossbohrung: Studio/Office, Set beinhaltet: LORITA PROF

Schließart	Edelstahl matt	VE
unverschließbar	115690171 230,97€	5
Profilzylinder	115690371 244,39€	5
smartlock	115691171 279,37€	5

Edelstahl matt

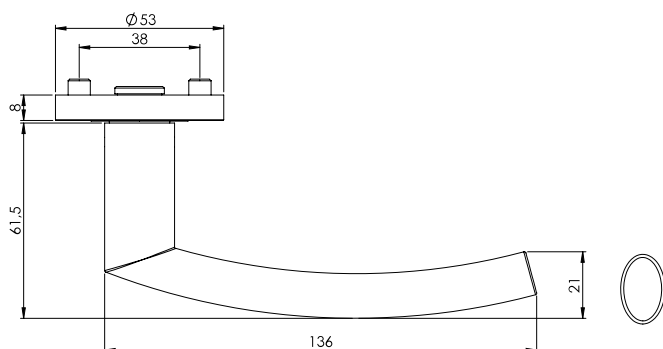

Türgriffgarnitur Feuerschutz

Schraubtechnik, Norm: DIN 18273 Feuerschutz, Türstärke: 38-50mm, Vierkantart: Vollstift, Vierkant Abmessungen: 9mm

Abdeckung	Schließart	Edelstahl matt	VE
Rosetten rund	Profilzylinder	116010271 104,82 €	6



Wechselgarnitur Feuerschutz

Schraubtechnik, Norm: DIN 18273 Feuerschutz, Türstärke: 38-50mm, Vierkantart: Voll-Wechselstift, Set beinhaltet: Knopf R2

Abdeckung	Schließart	Richtung	Edelstahl matt	VE
Rosetten rund	Profilzylinder	rechts	116012071 135,72 €	6
Rosetten rund	Profilzylinder	links	116011971 135,72 €	6



AXUM Holztürbänder

2- oder 3-teilige Bänder für gefälzte Türen an Holzzargen

Beschreibung	Ausführung	Edelstahl matt-Optik	VE
AXUM 9200 2-tlg. Band, bestehend aus Flügel- und Rahmenteil	Bandpaar	092000181 27,50 €	48
AXUM 9300 3-tlg. Band, bestehend aus Flügel- und Rahmenteil	Bandpaar	093000181 39,90 €	48



Edelstahl matt

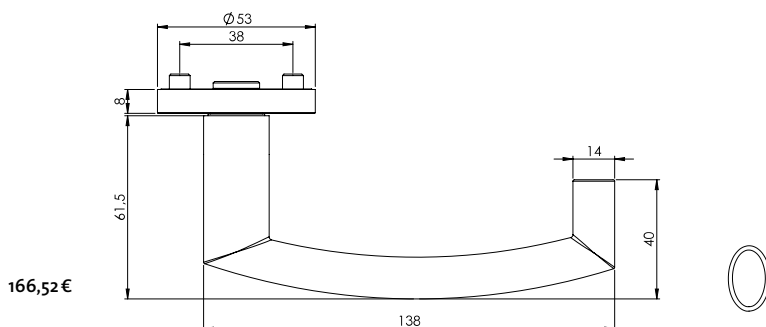

166,52 €

Türgriffgarnitur Panik

Schraubtechnik, Norm: DIN 18273 Feuerschutz, Türstärke: 38-50mm, Vierkantart: geteilter Vollstift, Vierkant Abmessungen: 9mm

Abdeckung	Schließart	Edelstahl matt	VE
Rosetten rund	Profilzylinder	119012971 166,04 €	6



Wechselgarnitur Panik

Schraubtechnik, Norm: DIN 18273 Feuerschutz, Türstärke: 38-50mm, Vierkantart: Voll-Wechselstift, Set beinhaltet: Knopf R2

Abdeckung	Schließart	Richtung	Edelstahl matt	VE
Rosetten rund	Profilzylinder	rechts	119012071 166,52 €	6
Rosetten rund	Profilzylinder	links	119011971 166,52 €	6

HINWEIS:

Diese Garnitur ist zertifiziert nach DIN EN 179:2008 in Verbindung mit BKS-Schlössern der Serie 13xx, 18xx, 19xx, 21xx und 23xx.

Edelstahl matt

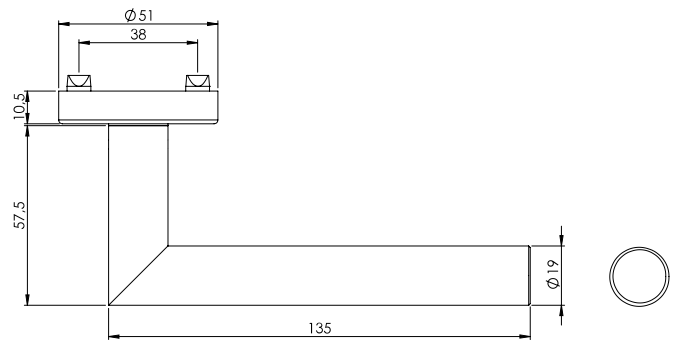

Graphitschwarz



Türgriffgarnitur GK3

Klipptechnik, Norm: DIN EN 1906 Gebrauchsklasse 3, Türstärke: 38-45mm, Vierkantart: Hohlstift, Vierkant Abmessungen: 8mm

Abdeckung	Schließart	Graphitschwarz	Edelstahl matt	VE
Rosetten rund	Buntbart	189160178 42,57 €	189160171 26,84 €	30
Rosetten rund	Profilzylinder	189160278 42,57 €	189160271 26,84 €	6
Rosetten rund	WC	189160378 59,39 €	189160371 43,67 €	6
Rosetten rund	OS	189162878 36,96 €	189162871 21,23 €	6



Türgriffgarnitur

Klipptechnik, Türstärke: 38-45mm, Vierkantart: Hohlstift, Vierkant Abmessungen: 8mm

smart2lock
by GRIFFWERK

Abdeckung	Schließart	Richtung	Graphitschwarz	Edelstahl matt	VE
Rosetten rund	smart2lock 2.0	rechts	189163378 59,39 €	189163371 43,67 €	18
Rosetten rund	smart2lock 2.0	links	189163278 59,39 €	189163271 43,67 €	18



**WO SOLL DER SCHLIESSKNOPF SITZEN?
(BITTE ANGEBEN!)**

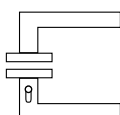

WC re (rechts)
Innendrücker mit Schliessknopf rechts zeigend,
für DIN links Tür nach außen öffnend oder
für DIN rechts Tür nach innen öffnend.

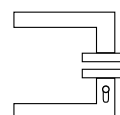

WC li (links)
Innendrücker mit Schliessknopf links zeigend,
für DIN links Tür nach innen öffnend oder
für DIN rechts Tür nach außen öffnend.

smart2lock
by GRIFFWERK



Griffpaar / Griffstück

Vierkantart: Hohlstift

Ausführung	Graphitschwarz	Edelstahl matt	VE
Griffpaar	189001078 34,10 €	189001071 21,45 €	5
Griffstück (Maden- schraube stirnseitig)	189001378 20,46 €	189001371 12,87 €	10



Fenstergriff

Vierkantart: Spaltstift

Vierkant Abmessungen	Schließart	Graphitschwarz	Edelstahl matt	VE
7x32mm	unverschießbar	189350178 31,68 €	189350171 24,09 €	5
7x42mm	unverschießbar	189350778 31,68 €	189350771 24,09 €	10



Hebe-Schiebetür-Garnitur

Aussen mit Muschel, M5-Verschraubung, 90° Rastung, Vierkant: 10x75mm

Schließart	Graphitschwarz	Edelstahl matt	VE
unverschießbar	120360178 109,88 €	120360171 104,38 €	–



Wechselgarnitur GK3

Klipptechnik, Norm: DIN EN 1906 Gebrauchsklasse 3, Türstärke: 38-45mm, Vierkantart: Hohl-Wechselstift, Set beinhaltet: Knopf R4

Abdeckung	Schließart	Richtung	Graphitschwarz	Edelstahl matt	VE
Rosetten rund	Profilzylinder	rechts	189160678 62,25 €	189160671 46,53 €	6
Rosetten rund	Profilzylinder	links	189160578 62,25 €	189160571 46,53 €	6



Kombi-Schutz-Garnitur TITANO_882 ES1*

TITANO_882, Norm: DIN 18257 Schutzklasse ES1, Entfernung: 72mm, Türstärke: 38-50mm, Vierkantart: Hohl-Wechselstift, Vierkant Abmessungen: 8mm, Set beinhaltet: LUCIA

Abdeckung	Schließart	Graphitschwarz	Edelstahl matt	VE
Rosetten rund	Zylinderabdeckung	189112078 227,57 €	189112671 209,47 €	6

***ACHTUNG:** Das Außenschild im Set ist immer in Oberfläche Edelstahl matt (Oberflächenvarianten betreffen nur den Türgriff). Außenschild in Graphitschwarz ist separat bestellbar s. S. 211.



PURISTO S Glasdreh Türbeschlagset mit Griffpaar LUCIA

Glastürbeschlagset PURISTO S mit Flüsterfalle, Schlossbohrung: Studio/Office, Set beinhaltet: LUCIA

Schließart	Graphitschwarz	Edelstahl matt	VE
unverschießbar	189680178 250,23 €	189690171 203,48 €	5
Profilzylinder	189680278 262,55 €	189690371 216,90 €	5
smart2lock	189680378 303,57 €	189691171 251,87 €	5

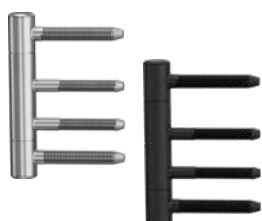

AXUM Holz Türbänder

3-teilige Bänder für gefälzte Türen an Holzargen

Beschreibung	Ausführung	Graphitschwarz	Edelstahl matt	VE
AXUM 9301, 3-tlg. Band, bestehend aus Flügel- und Rahmenteil	Bandpaar	093010188 39,90 €	093010181 39,90 €	24

Edelstahl matt

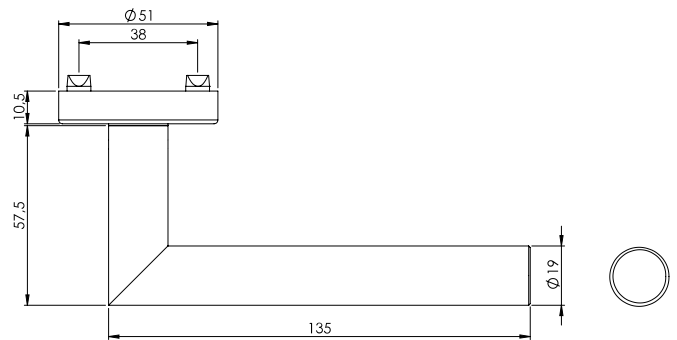

Türgriffgarnitur Feuerschutz

Klipptechnik, Norm: DIN 18273 Feuerschutz, Türstärke: 38-50mm, Vierkantart: Vollstift, Vierkant Abmessungen: 9mm

Abdeckung	Schließart	Edelstahl matt	VE
Rosetten rund	Profilzylinder	189400271 68,97 €	6



Wechselgarnitur Feuerschutz

Klipptechnik, Norm: DIN 18273 Feuerschutz, Türstärke: 38-50mm, Vierkantart: Voll-Wechselstift, Set beinhaltet: Knopf R4

Abdeckung	Schließart	Richtung	Edelstahl matt	VE
Rosetten rund	Profilzylinder	rechts	189400671 88,55 €	6
Rosetten rund	Profilzylinder	links	189400571 88,55 €	6

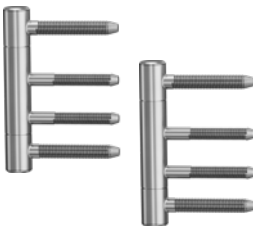

AXUM Holztürbänder

3-teilige Bänder für gefälzte Türen an Holzzargen

Beschreibung	Ausführung	Edelstahl matt	VE
AXUM 9301, 3-tlg. Band, bestehend aus Flügel- und Rahmenteil	Bandpaar	093010181 39,90 €	24



Edelstahl matt

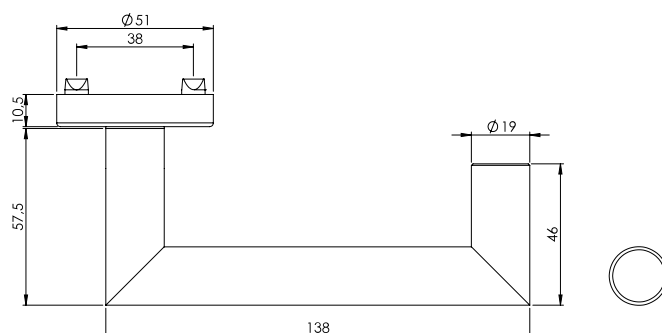

Türgriffgarnitur Panik

Klipptechnik, Norm: DIN 18273 Feuerschutz, Türstärke: 38-50mm, Vierkantart: geteilter Vollstift, Vierkant Abmessungen: 9mm

Abdeckung	Schließart	Edelstahl matt	VE
Rosetten rund	Profilzylinder	189410271 80,19 €	6



Wechselgarnitur Panik

Klipptechnik, Norm: DIN 18273 Feuerschutz, Türstärke: 38-50mm, Vierkantart: Voll-Wechselstift, Vierkant Abmessungen: 9mm, Set beinhaltet: Knopf R4

Abdeckung	Schließart	Richtung	Edelstahl matt	VE
Rosetten rund	Profilzylinder	rechts	189410671 99,76 €	6
Rosetten rund	Profilzylinder	links	189410571 99,76 €	6

HINWEIS:

Diese Garnitur ist zertifiziert nach DIN EN 179:2008 in Verbindung mit BKS-Schlössern der Serie 13xx, 18xx, 19xx, 21xx und 23xx.

Edelstahl matt

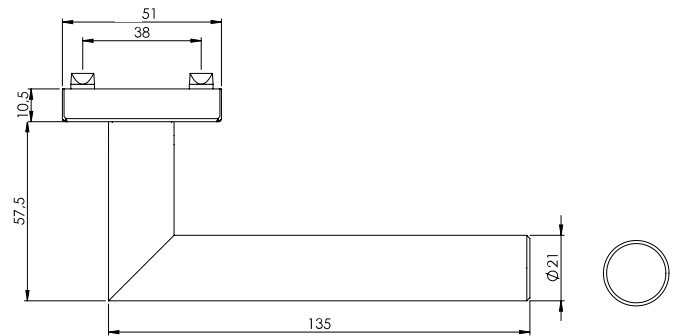

Türgriffgarnitur GK3

Klipptechnik, Norm: DIN EN 1906 Gebrauchsklasse 3, Türstärke: 38-45mm, Vierkantart: Hohlstift, Vierkant Abmessungen: 8mm

Abdeckung	Schließart	Edelstahl matt	VE
Rosetten eckig	Buntbart	190170171 43,67 €	30
Rosetten eckig	Profilzylinder	190170271 43,67 €	6
Rosetten eckig	WC	190170371 60,49 €	6
Rosetten eckig	OS	190172871 38,06 €	6

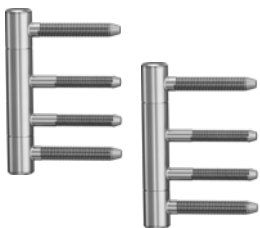

AXUM Holztürbänder

3-teilige Bänder für gefälzte Türen an Holzzargen

Beschreibung	Ausführung	Edelstahl matt	VE
AXUM 9301, 3-tlg. Band, bestehend aus Flügel- und Rahmenteil	Bandpaar	093010181 39,90 €	24



Griffpaar / Griffstück

Vierkantart: Hohlstift

Ausführung	Edelstahl matt	VE
Griffpaar	120001071 35,86 €	5
Griffstück (Maden- schraube stirnseitig)	120001371 21,56 €	10



Fenstergriff

Vierkantart: Spaltstift

Vierkant Abmessungen	Schließart	Edelstahl matt	VE
7x32mm	unverschließbar	120350171 32,78 €	10
7x42mm	unverschließbar	120350771 32,78 €	10



Wechselgarnitur GK3

Klipptechnik, Norm: DIN EN 1906 Gebrauchsklasse 3, Türstärke: 38-45mm, Vierkantart: Hohl-Wechselstift, Set beinhaltet: SQUARE

Abdeckung	Schließart	Richtung	Edelstahl matt	VE
Rosetten eckig	Profilzylinder	rechts	190170671 63,35 €	6
Rosetten eckig	Profilzylinder	links	190170571 63,35 €	6



Kombi-Schutz-Garnitur TITANO_882 ES1

TITANO_882, Norm: DIN 18257 Schutzklasse ES1, Entfernung: 72mm, Türstärke: 38-50mm, Vierkantart: Hohl-Wechselstift, Vierkant Abmessungen: 8mm, Set beinhaltet: LUCIA SQUARE

Abdeckung	Schließart	Edelstahl matt	VE
Rosetten eckig	Zylinderabdeckung	190112171 224,81 €	6



PURISTO S Glasdrehürbeschlageset mit Griffpaar LUCIA PROF

Glastürbeschlageset PURISTO S mit Flüsterfalle, Schlossbohrung: Studio/Office, Set beinhaltet: LUCIA PROF

Schließart	Edelstahl matt	VE
unverschließbar	120680171 217,89 €	5
Profilzylinder	120680271 231,31 €	5
smartzlock	120680371 266,28 €	5

Edelstahl matt

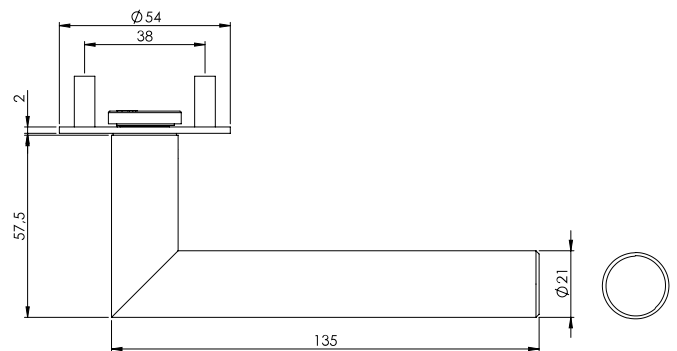

Graphitschwarz



Türgriffgarnitur

Flachrosette, Türstärke: 38-45mm, Vierkantart: Hohlstift, Vierkant Abmessungen: 8mm
Türstärken bis 60mm mit Zubehör-Set ohne Stifttausch möglich

Abdeckung	Schließart	Graphitschwarz	Edelstahl matt	VE
Rosetten rund	Buntbart	120500178 66,11 €	120500171 59,83 €	18
Rosetten rund	Profilzylinder	120500278 66,11 €	120500271 59,83 €	6
Rosetten rund	WC	120500378 88,65 €	120500371 82,39 €	6
Rosetten rund	OS	120502878 60,39 €	120502871 54,23 €	6



Türgriffgarnitur

Flachrosette, Türstärke: 38-45mm, Vierkantart: Hohlstift, Vierkant Abmessungen: 8mm

smart2lock
by GRIFFWERK

Abdeckung	Schließart	Richtung	Graphitschwarz	Edelstahl matt	VE
Rosetten rund	smart2lock 2.0	rechts	120503378 88,65 €	120503371 82,39 €	18
Rosetten rund	smart2lock 2.0	links	120503278 88,65 €	120503271 82,39 €	18

smart2lock
by GRIFFWERK

WO SOLL DER SCHLIESSKNOPF SITZEN?
(BITTE ANGEBEN!)

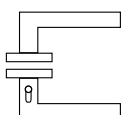

WC re (rechts)
Innendrücker mit Schliessknopf rechts zeigend,
für DIN links Tür nach außen öffnend oder
für DIN rechts Tür nach innen öffnend.

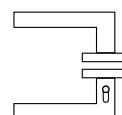

WC li (links)
Innendrücker mit Schliessknopf links zeigend,
für DIN links Tür nach innen öffnend oder
für DIN rechts Tür nach außen öffnend.



Griffpaar / Griffstück

Vierkantart: Hohlstift

Ausführung	Graphitschwarz	Edelstahl matt	VE
Griffpaar	120001078 55,55 €	120001071 35,86 €	5
Griffstück (Maden-schraube stirnseitig)	120001378 33,33 €	120001371 21,56 €	10



Fenstergriff

Vierkantart: Spaltstift

Vierkant Abmessungen	Schließart	Graphitschwarz	Edelstahl matt	VE
7x32mm	unverschließbar	120350178 44,55 €	120350171 32,78 €	10
7x42mm	unverschließbar	120350778 44,55 €	120350771 32,78 €	10



Kombi-Schutz-Garnitur TITANO_882 ES1*

TITANO_882, Norm: DIN 18257 Schutzklasse ES1, Entfernung: 72mm, Türstärke: 38-50mm, Vierkantart: Hohl-Wechselstift, Vierkant Abmessungen: 8mm, Set beinhaltet: LUCIA PROF, Rosettenstärke: 7,5mm

Abdeckung	Schließart	Graphitschwarz	Edelstahl matt	VE
Rosetten rund	Zylinderabdeckung	120112078 * 240,43 €	882112171 215,69 €	6

***ACHTUNG:** Das Außenschild im Set ist immer in Oberfläche Edelstahl matt (Oberflächenvarianten betreffen nur den Türgriff). Außenschild in Graphitschwarz ist separat bestellbar s. S. 211.



PURISTO S Glasdreh Türbeschlagset mit Griffpaar LUCIA PROF

Glastürbeschlagset PURISTO S mit Flüsterfalle, Schlossbohrung: Studio/Office, Set beinhaltet: LUCIA PROF

Schließart	Graphitschwarz	Edelstahl matt	VE
unverschließbar	120680178 271,67 €	120680171 217,89 €	5
Profilzylinder	120680278 283,99 €	120680271 231,31 €	5
smartlock	120680378 325,02 €	120680371 266,28 €	5

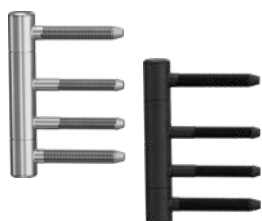

AXUM Holztürbänder

3-teilige Bänder für gefälzte Türen an Holzargen

Beschreibung	Ausführung	Graphitschwarz	Edelstahl matt	VE
AXUM 9301, 3-tlg. Band, bestehend aus Flügel- und Rahmenteil	Bandpaar	093010188 39,90 €	093010181 39,90 €	24

Edelstahl matt

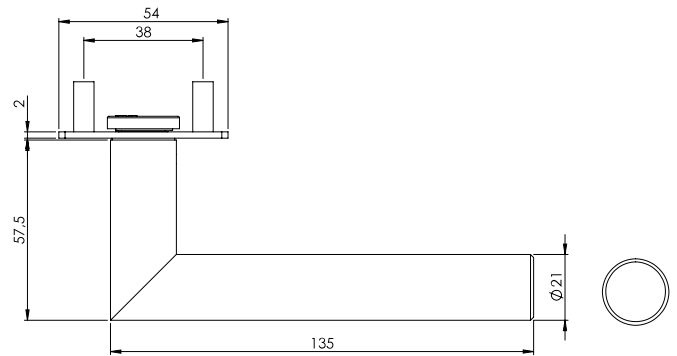

Graphitschwarz



Türgriffgarnitur

Flachrosette, Türstärke: 38-45mm, Vierkantart: Hohlstift, Vierkant Abmessungen: 8mm
Türstärken bis 60mm mit Zubehör-Set ohne Stifttausch möglich

Abdeckung	Schließart	Graphitschwarz	Edelstahl matt	VE
Rosetten eckig	Buntbart	120510178 72,37 €	120510171 66,11 €	18
Rosetten eckig	Profilzylinder	120510278 72,37 €	120510271 66,11 €	6
Rosetten eckig	WC	120510378 94,92 €	120510371 88,65 €	6
Rosetten eckig	OS	120512878 66,54 €	120512871 60,39 €	6



Türgriffgarnitur

Flachrosette, Türstärke: 38-45mm, Vierkantart: Hohlstift, Vierkant Abmessungen: 8mm

smart2lock
by GRIFFWERK

Abdeckung	Schließart	Richtung	Graphitschwarz	Edelstahl matt	VE
Rosetten eckig	smart2lock 2.0	rechts	120513378 94,92 €	120513371 88,65 €	18
Rosetten eckig	smart2lock 2.0	links	120513278 94,92 €	120513271 88,65 €	18

smart2lock
by GRIFFWERK

**WO SOLL DER SCHLIESSKNOPF SITZEN?
(BITTE ANGEBEN!)**

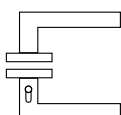

WC re (rechts)
Innendrücker mit Schliessknopf rechts zeigend,
für DIN links Tür nach außen öffnend oder
für DIN rechts Tür nach innen öffnend.

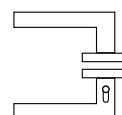

WC li (links)
Innendrücker mit Schliessknopf links zeigend,
für DIN links Tür nach innen öffnend oder
für DIN rechts Tür nach außen öffnend.



Griffpaar / Griffstück

Vierkantart: Hohlstift

Ausführung	Graphitschwarz	Edelstahl matt	VE
Griffpaar	120001078 55,55 €	120001071 35,86 €	5
Griffstück (Maden- schraube stirnseitig)	120001378 33,33 €	120001371 21,56 €	10



Fenstergriff

Vierkantart: Spaltstift

Vierkant Abmessungen	Schließart	Graphitschwarz	Edelstahl matt	VE
7x32mm	unverschließbar	120350178 44,55 €	120350171 32,78 €	10
7x42mm	unverschließbar	120350778 44,55 €	120350771 32,78 €	10



Kombi-Schutz-Garnitur TITANO_882 ES1

TITANO_882, Norm: DIN 18257 Schutzklasse ES1, Entfernung: 72mm, Türstärke: 38-50mm, Vierkantart: Hohl-Wechselstift, Vierkant Abmessungen: 8mm, Set beinhaltet: LUCIA, Rosettenstärke: 7,5mm

Abdeckung	Schließart	Edelstahl matt	VE
Rosetten eckig	Zylinderabdeckung	190112171 224,81 €	6



PURISTO S Glasdreh Türbeschlagset mit Griffpaar LUCIA PROF

Glastürbeschlagset PURISTO S mit Flüsterfalle, Schlossbohrung: Studio/Office, Set beinhaltet: LUCIA PROF

Schließart	Graphitschwarz	Edelstahl matt	VE
unverschließbar	120680178 271,67 €	120680171 217,89 €	5
Profilzylinder	120680278 283,99 €	120680271 231,31 €	5
smart2lock	120680378 325,02 €	120680371 266,28 €	5

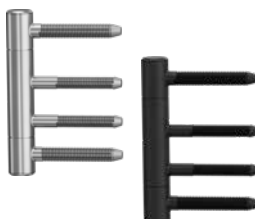

AXUM Holztürbänder

3-teilige Bänder für gefälzte Türen an Holzzargen

Beschreibung	Ausführung	Graphitschwarz	Edelstahl matt	VE
AXUM 9301, 3-tlg. Band, bestehend aus Flügel- und Rahmenteil	Bandpaar	093010188 39,90 €	093010181 39,90 €	24

Edelstahl matt

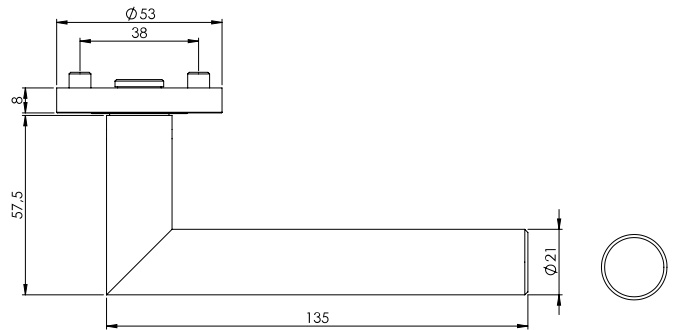

Graphitschwarz



Türgriffgarnitur GK3

Schraubtechnik, Norm: DIN EN 1906 Gebrauchsklasse 3, Türstärke: 38-45mm, Vierkant: Hohlstift, Vierkant Abmessungen: 8mm

Abdeckung	Schließart	Graphitschwarz	Edelstahl matt	VE
Rosetten rund	Buntbart	120130178 69,51€	120130171 44,77€	30
Rosetten rund	Profilzylinder	120130278 69,51€	120130271 44,77€	6
Rosetten rund	WC	120130378 86,35€	120130371 61,59€	6
Rosetten rund	WC rot/weiß	120130478 89,09€	120130471 64,45€	6
Rosetten rund	OS	120132878 63,91€	120132871 39,16€	6



Türgriffgarnitur

Schraubtechnik, Türstärke: 38-45mm, Vierkant: Hohlstift, Vierkant Abmessungen: 8mm

smart2lock
by GRIFFWERK

Abdeckung	Schließart	Richtung	Graphitschwarz	Edelstahl matt	VE
Rosetten rund	smart2lock 2.0	rechts	120133378 86,35€	120133371 61,59€	18
Rosetten rund	smart2lock 2.0	links	120133278 86,35€	120133271 61,59€	18

smart2lock
by GRIFFWERK

WO SOLL DER SCHLIESSKNOPF SITZEN?
(BITTE ANGEBEN!)

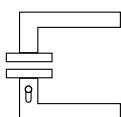

WC re (rechts)
Innendrücker mit Schliessknopf rechts zeigend,
für DIN links Tür nach außen öffnend oder
für DIN rechts Tür nach innen öffnend.

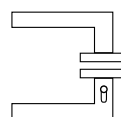

WC li (links)
Innendrücker mit Schliessknopf links zeigend,
für DIN links Tür nach innen öffnend oder
für DIN rechts Tür nach außen öffnend.



Griffpaar / Griffstück

Vierkantart: Hohlstift

Ausführung	Graphitschwarz	Edelstahl matt	VE
Griffpaar	120001078 55,55 €	120001071 35,86 €	5
Griffstück (Maden- schraube stirnseitig)	120001378 33,33 €	120001371 21,56 €	10



Fenstergriff

Vierkantart: Spaltstift

Vierkant Abmessungen	Schließart	Graphitschwarz	Edelstahl matt	VE
7x32mm	unverschließbar	120350178 44,55 €	120350171 32,78 €	10
7x42mm	unverschließbar	120350778 44,55 €	120350771 32,78 €	10



Wechselgarnitur GK3

Schraubtechnik, Norm: DIN EN 1906 Gebrauchsklasse 3, Türstärke: 38-45mm, Vierkantart: Hohl-Wechselstift, Set beinhaltet: Knopf R2

Abdeckung	Schließart	Richtung	Graphitschwarz	Edelstahl matt	VE
Rosetten rund	Profilzylinder	rechts	120130678 89,09 €	120130671 64,45 €	6
Rosetten rund	Profilzylinder	links	120130578 89,09 €	120130571 64,45 €	6



Kombi-Schutz-Garnitur TITANO_882 ES1*

TITANO_882, Norm: DIN 18257 Schutzklasse ES1, Entfernung: 72mm, Türstärke: 38-50mm, Vierkantart: Hohl-Wechselstift, Vierkant Abmessungen: 8mm, Set beinhaltet: LUCIA PROF (Edelstahl matt ohne Zierring, Graphitschwarz mit Zierring)

Abdeckung	Schließart	Graphitschwarz	Edelstahl matt	VE
Rosetten rund	Zylinderabdeckung	120112078 240,43 €	882112171 215,69 €	6

***ACHTUNG:** Das Außenschild im Set ist immer in Oberfläche Edelstahl matt (Oberflächenvarianten betreffen nur den Türgriff). Außenschild in Graphitschwarz ist separat bestellbar s. S. 211.



PURISTO S Glasdreh Türbeschlagset mit Griffpaar LUCIA PROF

Glastürbeschlagset PURISTO S mit Flüsterfalle, Schlossbohrung: Studio/Office, Set beinhaltet: LUCIA PROF

Schließart	Graphitschwarz	Edelstahl matt	VE
unverschließbar	120680178 271,67 €	120680171 217,89 €	5
Profilzylinder	120680278 283,99 €	120680271 231,31 €	5
smartlock	120680378 325,02 €	120680371 266,28 €	5

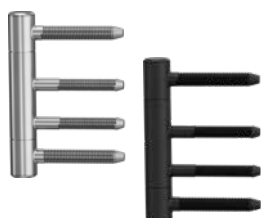

AXUM Holztürbänder

3-teilige Bänder für gefälzte Türen an Holzzargen

Beschreibung	Ausführung	Graphitschwarz	Edelstahl matt	VE
AXUM 9301, 3-tlg. Band, bestehend aus Flügel- und Rahmenteil	Bandpaar	093010188 39,90 €	093010181 39,90 €	24

Edelstahl matt

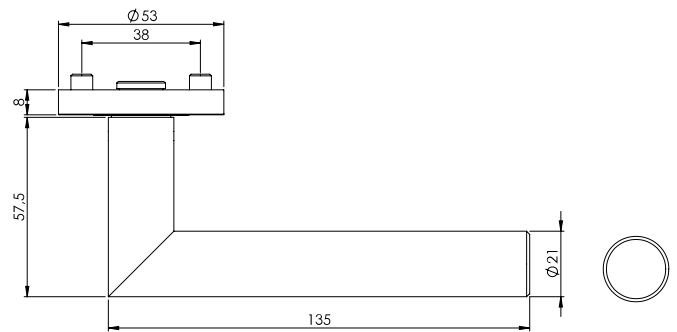

Türgriffgarnitur GK4

Schraubtechnik, Norm: DIN EN 1906 Gebrauchsklasse 4, Türstärke: 38-45mm, Vierkantart: Vollstift, Vierkant Abmessungen: 8mm

Abdeckung	Schließart	Edelstahl matt	VE
Rosetten rund	Buntbart	120010171 57,19 €	30
Rosetten rund	Profilzylinder	120010271 57,19 €	6
Rosetten rund	WC	120010371 74,03 €	6
Rosetten rund	WC rot/weiß	120010471 76,77 €	6
Rosetten rund	OS	120012871 51,59 €	6
Kurzschild rund	Buntbart	120070171 76,77 €	4
Kurzschild rund	Profilzylinder	120070271 76,77 €	4
Kurzschild rund	WC rot/weiß	120070471 96,46 €	4

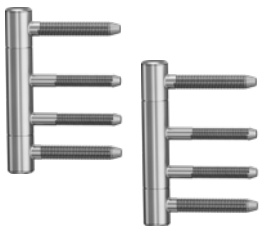

AXUM Holztürbänder

3-teilige Bänder für gefälzte Türen an Holzzargen

Beschreibung	Ausführung	Edelstahl matt	VE
AXUM 9301, 3-tlg. Band, bestehend aus Flügel- und Rahmenteil	Bandpaar	093010181 39,90 €	24



Griffpaar / Griffstück

Vierkantart: Hohlstift

Ausführung	Edelstahl matt	VE
Griffpaar	120001071 35,86 €	5
Griffstück (Maden- schraube stirnseitig)	120001371 21,56 €	10



Fenstergriff

Vierkantart: Spaltstift

Vierkant Abmessungen	Schließart	Edelstahl matt	VE
7x32mm	unverschließbar	120350171 32,78 €	10
7x42mm	unverschließbar	120350771 32,78 €	10



Wechselgarnitur GK4

Schraubtechnik, Norm: DIN EN 1906 Gebrauchsklasse 4, Türstärke: 38-45mm, Vierkantart: Voll-Wechselstift, Set beinhaltet: Knopf R2

Abdeckung	Schließart	Richtung	Edelstahl matt	VE
Rosetten rund	Profilzylinder	rechts	120012071 87,99 €	6
Rosetten rund	Profilzylinder	links	120011971 87,99 €	6
Kurzschild rund	Profilzylinder	rechts	120072071 107,68 €	4
Kurzschild rund	Profilzylinder	links	120071971 107,68 €	4



Kombi-Schutz-Garnitur TITANO_882 ES1

TITANO_882, Norm: DIN 18257 Schutzklasse ES1, Entfernung: 72mm, Türstärke: 38-50mm, Vierkantart: Hohl-Wechselstift, Vierkant Abmessungen: 8mm, Set beinhaltet: LUCIA PROF

Abdeckung	Schließart	Edelstahl matt	VE
Rosetten rund	Zylinderabdeckung	882112171 215,69 €	6



PURISTO S Glasdreh Türbeschlagset mit Griffpaar LUCIA PROF

Glastürbeschlagset PURISTO S mit Flüsterfalle, Schlossbohrung: Studio/Office, Set beinhaltet: LUCIA PROF

Schließart	Edelstahl matt	VE
unverschließbar	120680171 217,89 €	5
Profilzylinder	120680271 231,31 €	5
smart2lock	120680371 266,28 €	5

Edelstahl matt

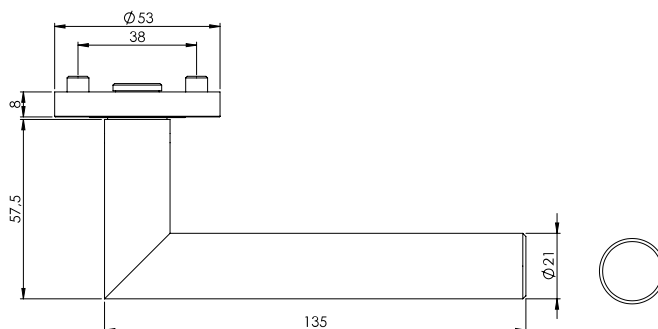

Graphitschwarz



Türgriffgarnitur Feuerschutz

Schraubtechnik, Norm: DIN 18273 Feuerschutz, Türstärke: 38-50mm, Vierkantart: Vollstift, Vierkant Abmessungen: 9mm



Abdeckung	Schließart	Graphitschwarz	Edelstahl matt	VE
Rosetten rund	Profilzylinder	121012078 117,13 €	121012071 87,99 €	6
Kurzschild rund	Profilzylinder		121070271 107,68 €	4

Wechselgarnitur Feuerschutz

Schraubtechnik, Norm: DIN 18273 Feuerschutz, Türstärke: 38-50mm, Vierkantart: Voll-Wechselstift, Set beinhaltet: Knopf R2



Abdeckung	Schließart	Richtung	Graphitschwarz	Edelstahl matt	VE
Rosetten rund	Profilzylinder	rechts	121012078 149,48 €	121012071 118,90 €	6
Rosetten rund	Profilzylinder	links	121011978 149,48 €	121011971 118,90 €	6
Kurzschild rund	Profilzylinder	rechts		121072071 138,48 €	4
Kurzschild rund	Profilzylinder	links		121071971 138,48 €	4

Kombi-Schutz-Garnitur TITANO_882 ES1 Feuerschutz

TITANO_882, Norm: DIN 18273 Feuerschutz, Türstärke: 38-50mm, Vierkantart: Voll-Wechselstift, Vierkant Abmessungen: 9mm, Set beinhaltet LUCIA PROF



Abdeckung	Schließart	Edelstahl matt	VE
Rosetten rund	Zylinder-abdeckung	882122171 248,69 €	6



Edelstahl matt

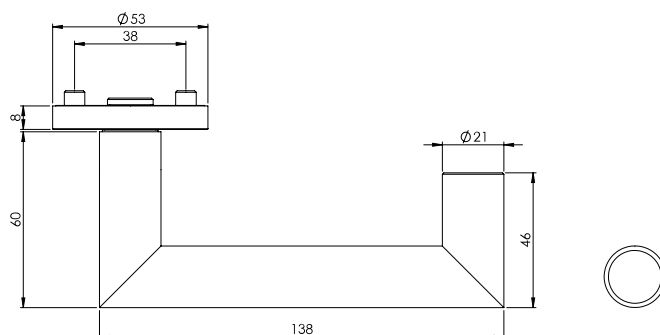

Türgriffgarnitur Panik

Schraubtechnik, Norm: DIN 18273 Feuerschutz, Türstärke: 38-50mm, Vierkantart: geteilter Vollstift, Vierkant Abmessungen: 9mm



Abdeckung	Schließart	Edelstahl matt	VE
Rosetten rund	Profilzylinder	124012971 99,21 €	6
Kurzschild rund	Profilzylinder	124072971 118,90 €	4

Wechselgarnitur Panik

Schraubtechnik, Norm: DIN 18273 Feuerschutz, Türstärke: 38-50mm, Vierkantart: Voll-Wechselstift, Set beinhaltet: Knopf R2



Abdeckung	Schließart	Richtung	Edelstahl matt	VE
Rosetten rund	Profilzylinder	rechts	124012071 130,12 €	6
Rosetten rund	Profilzylinder	links	124011971 130,12 €	6
Kurzschild rund	Profilzylinder	rechts	124072071 149,70 €	4
Kurzschild rund	Profilzylinder	links	124071971 149,70 €	4

HINWEIS:

Diese Garnitur ist zertifiziert nach DIN EN 179:2008 in Verbindung mit BKS-Schlössern der Serie 13xx, 18xx, 19xx, 21xx und 23xx.

Edelstahl matt

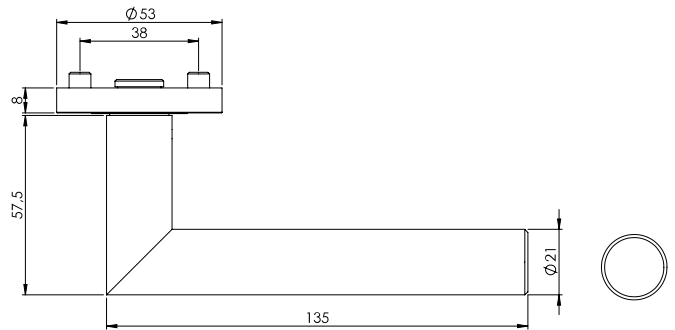

Graphitschwarz



Türgriffgarnitur GK3

Schraubtechnik, Norm: DIN EN 1906 Gebrauchsklasse 3, Türstärke: 38-45mm, Vierkantart: Hohlstift, Vierkant Abmessungen: 8mm

Abdeckung	Schließart	Graphitschwarz	Edelstahl matt	VE
Rosetten eckig	Buntbart	120140178 100,41 €	120140171 65,67 €	30
Rosetten eckig	Profilzylinder	120140278 100,41 €	120140271 65,67 €	6
Rosetten eckig	WC	120140378 117,24 €	120140371 83,18 €	6
Rosetten eckig	OS	120142878 94,81 €	120142871 60,05 €	6



Türgriffgarnitur

Schraubtechnik, Türstärke: 38-45mm, Vierkantart: Hohlstift, Vierkant Abmessungen: 8mm

smart2lock
by GRIFFWERK

Abdeckung	Schließart	Richtung	Graphitschwarz	Edelstahl matt	VE
Rosetten eckig	smart2lock 2.0	rechts	120143378 117,24 €	120143371 82,49 €	18
Rosetten eckig	smart2lock 2.0	links	120143278 117,24 €	120143271 82,49 €	18

smart2lock
by GRIFFWERK

WO SOLL DER SCHLIESSKNOPF SITZEN?
(BITTE ANGEBEN!)

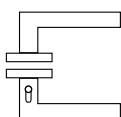

WC re (rechts)
Innendrücker mit Schliessknopf rechts zeigend,
für DIN links Tür nach außen öffnend oder
für DIN rechts Tür nach innen öffnend.

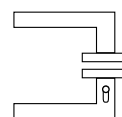

WC li (links)
Innendrücker mit Schliessknopf links zeigend,
für DIN links Tür nach innen öffnend oder
für DIN rechts Tür nach außen öffnend.



Griffpaar / Griffstück

Vierkantart: Hohlstift

Ausführung	Graphitschwarz	Edelstahl matt	VE
Griffpaar	120001078 55,55 €	120001071 35,86 €	5
Griffstück (Maden-schraube stirnseitig)	120001378 33,33 €	120001371 21,56 €	10



Fenstergriff

Vierkantart: Spaltstift

Vierkant Abmessungen	Schließart	Graphitschwarz	Edelstahl matt	VE
7x32mm	unverschließbar	120350178 44,55 €	120350171 32,78 €	10
7x42mm	unverschließbar	120350778 44,55 €	120350771 32,78 €	10



Wechselgarnitur GK3

Schraubtechnik, Norm: DIN EN 1906 Gebrauchsklasse 3, Türstärke: 38-45mm, Vierkantart: Hohl-Wechselstift, Set beinhaltet: Knopf R2

Abdeckung	Schließart	Richtung	Graphitschwarz	Edelstahl matt	VE
Rosetten eckig	Profilzylinder	rechts	120140678 119,99 €	120140671 85,35 €	6
Rosetten eckig	Profilzylinder	links	120140578 119,99 €	120140571 85,35 €	6



Kombi-Schutz-Garnitur TITANO_882 ES1*

TITANO_882, Norm: DIN 18257 Schutzklasse ES1, Entfernung: 72mm, Türstärke: 38-50mm, Vierkantart: Hohl-Wechselstift, Vierkant Abmessungen: 8mm, Set beinhaltet: LUCIA PROF

Abdeckung	Schließart	Graphitschwarz	Edelstahl matt	VE
Rosetten rund	Zylinderabdeckung	120112178 246,77 €	120112171 222,03 €	6

***ACHTUNG:** Das Außenschild im Set ist immer in Oberfläche Edelstahl matt (Oberflächenvarianten betreffen nur den Türgriff). Außenschild in Graphitschwarz ist separat bestellbar s. S. 211.



PURISTO S Glasdreh Türbeschlagset mit Griffpaar LUCIA PROF

Glastürbeschlagset PURISTO S mit Flüsterfalle, Schlossbohrung: Studio/Office, Set beinhaltet: LUCIA PROF

Schließart	Graphitschwarz	Edelstahl matt	VE
unverschließbar	120680178 271,67 €	120680171 217,89 €	5
Profilzylinder	120680278 283,99 €	120680271 231,31 €	5
smart2lock	120680378 325,02 €	120680371 266,28 €	5

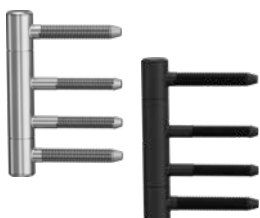

AXUM Holz Türbänder

3-teilige Bänder für gefälzte Türen an Holzzargen

Beschreibung	Ausführung	Graphitschwarz	Edelstahl matt	VE
AXUM 9301, 3-tlg. Band, bestehend aus Flügel- und Rahmenteil	Bandpaar	093010188 39,90 €	093010181 39,90 €	24

Edelstahl matt

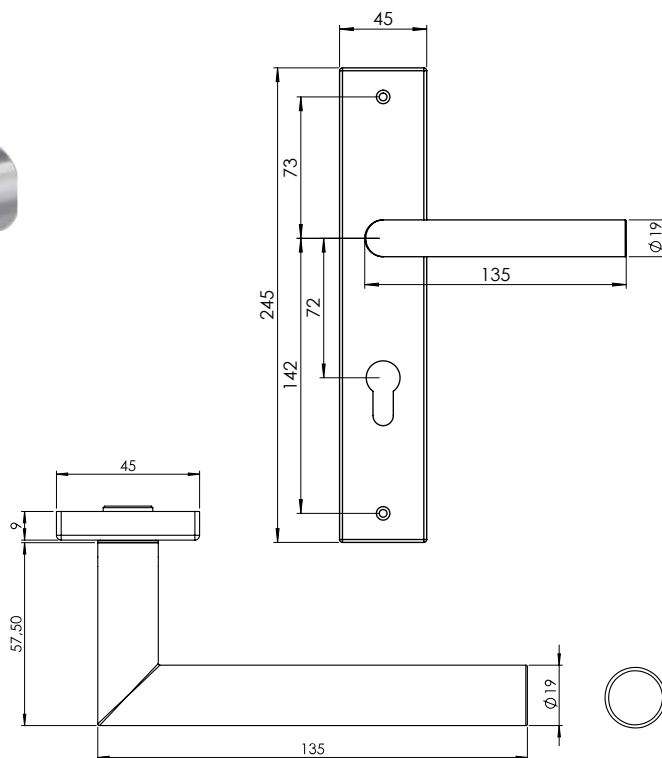

Türgriffgarnitur

Deko-Schraube, Türstärke: 38-45mm, Vierkantart: Hohlstift, Vierkant Abmessungen: 8mm

Abdeckung	Schließart	Edelstahl matt	VE
Langschild eckig	Buntbart	189250171 38,44 €	20
Langschild eckig	Profilzylinder	189250271 38,44 €	4
Langschild eckig	WC	189250371 54,94 €	4



Wechselgarnitur

Deko-Schraube, Türstärke: 38-45mm, Vierkantart: Hohl-Wechselstift, Set beinhaltet: Knopf R4

Abdeckung	Schließart	Richtung	Edelstahl matt	VE
Langschild eckig	Profilzylinder	rechts	189250671 57,69 €	4
Langschild eckig	Profilzylinder	links	189250571 57,69 €	4



AXUM Holztürbänder

3-teilige Bänder für gefälzte Türen an Holzzargen

Beschreibung	Ausführung	Graphitschwarz	Edelstahl matt	VE
AXUM 9301, 3-tlg. Band, bestehend aus Flügel- und Rahmenteil	Bandpaar	093010188 39,90 €	093010181 39,90 €	24



Graphitschwarz-Messing

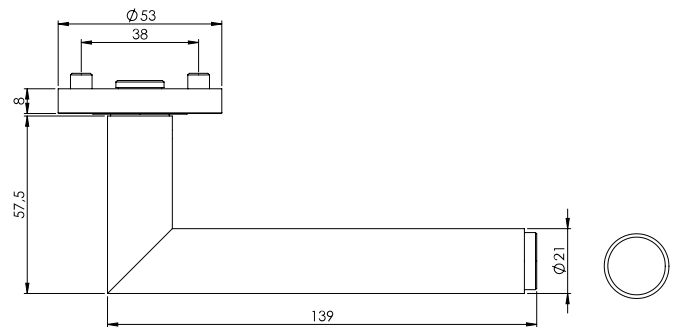

Graphitschwarz-Kupfer



Türgriffgarnitur GK3

Schraubtechnik, Norm: DIN EN 1906 Gebrauchsklasse 3, Türstärke: 38-45mm, Vierkant: Hohlstift, Vierkant Abmessungen: 8mm

Abdeckung	Schließart	Graphitschwarz-Kupfer	Graphitschwarz-Messing	VE
Rosetten rund	Buntbart	135130152 99,54€	135130151 99,54€	30
Rosetten rund	Profilzylinder	135130252 99,54€	135130251 99,54€	6
Rosetten rund	WC	135130352 116,37 €	135130351 116,37 €	6
Rosetten rund	OS	135132852 93,93 €	135132851 93,93 €	6



AXUM Holztürbänder

3-teilige Bänder für gefälzte Türen an Holzzargen

Beschreibung	Ausführung	Graphitschwarz-Kupfer	Graphitschwarz-Messing	VE
AXUM 9304, 3-tlg. Band, bestehend aus Flügel- und Rahmenteil	Bandpaar	093040191 42,90 €	093040192 42,90 €	24



Griffpaar / Griffstück

Vierkantart: Hohlstift

Ausführung	Richtung	Graphitschwarz-Kupfer	Graphitschwarz-Messing	VE
Griffpaar		135001052 79,63 €	135001051 79,63 €	5
Griffstück	rechts	135001252 47,85 €	135001251 47,85 €	10
Griffstück	links	135001152 47,85 €	135001151 47,85 €	10



Fenstergriff

Vierkantart: Spaltstift

Vierkant Abmessungen	Schließart	Richtung	Graphitschwarz-Kupfer	Graphitschwarz-Messing	VE
7x32mm	unverschließbar	rechts	135350352 59,07 €	135350351 59,07 €	10
7x32mm	unverschließbar	links	135350252 59,07 €	135350251 59,07 €	10
7x42mm	unverschließbar	rechts	135350952 59,07 €	135350951 59,07 €	10
7x42mm	unverschließbar	links	135350852 59,07 €	135350851 59,07 €	10



Wechselgarnitur GK3

Schraubtechnik, Norm: DIN EN 1906 Gebrauchsklasse 3, Türstärke: 38-45mm, Vierkantart: Hohl-Wechselstift, Set beinhaltet: Knopf R2

Abdeckung	Schließart	Richtung	Graphitschwarz-Kupfer	Graphitschwarz-Messing	VE
Rosetten rund	Profilzylinder	rechts	135130652 119,12 €	135130651 119,12 €	6
Rosetten rund	Profilzylinder	links	135130552 119,12 €	135130551 119,12 €	6



Kombi-Schutz-Garnitur TITANO_882 ES1*

TITANO_882, Norm: DIN 18257 Schutzklasse ES1, Entfernung: 72mm, Türstärke: 38-50mm, Vierkantart: Hohl-Wechselstift, Vierkant Abmessungen: 8mm, Set beinhaltet: LUCIA SELECT

Abdeckung	Schließart	Richtung	Graphitschwarz-Kupfer	Graphitschwarz-Messing	VE
Rosetten rund	Zylinderabdeckung	rechts	135112252 253,97 €	135112251 253,97 €	6
Rosetten rund	Zylinderabdeckung	links	135112352 253,97 €	135112351 253,97 €	6

***ACHTUNG:** Das Außenschild im Set ist immer in Oberfläche Edelstahl matt (Oberflächenvarianten betreffen nur den Türgriff). Außenschild in Graphitschwarz ist separat bestellbar s. S. 211.



PURISTO S Glasdrehtürbeschlagset mit Griffpaar LUCIA SELECT

Glastürbeschlagset PURISTO S mit Flüsterfalle, Schlossbohrung: Studio/Office, Set beinhaltet: LUCIA SELECT

Schließart	Graphitschwarz-Kupfer	Graphitschwarz-Messing	VE
unverschließbar	135690152 295,76 €	135690151 295,76 €	5
Profilzylinder	135690352 308,08 €	135690351 308,08 €	5
smartzlock	135691152 349,10 €	135691151 349,10 €	5



LUCIA SELECT Einstecker

auswechselbarer Einstecker

Beschreibung	Kupfer	Messing	VE
Einstecker paarweise	014060152 19,25 €	014060151 19,25 €	10

Messing-Optik

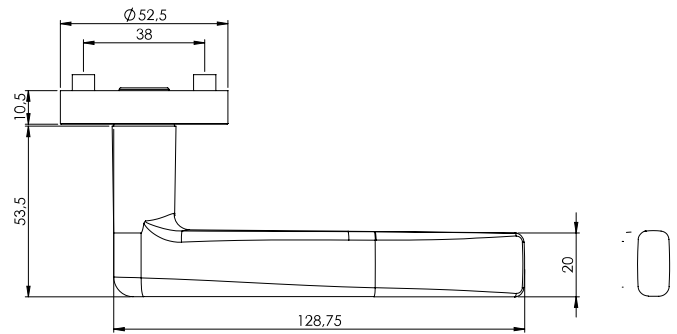

Samtgrau



Türgriffgarnitur GK4

Schraubtechnik, Norm: DIN EN 1906 Gebrauchsklasse 4, Türstärke: 38-45mm, Vierkantart: Vollstift, Vierkant Abmessungen: 8mm

Abdeckung	Schließart	Samtgrau	Messing-Optik	VE
Rosetten rund	Buntbart	230100122 94,32 €	230100124 94,32 €	18
Rosetten rund	Profilzylinder	230100222 94,32 €	230100224 94,32 €	6
Rosetten rund	WC	230100322 119,06 €	230100324 119,06 €	6
Rosetten rund	OS	230102822 88,82 €	230102824 88,82 €	6

AXUM Holztürbänder

2- oder 3-teilige Bänder für gefälzte Türen an Holzzargen

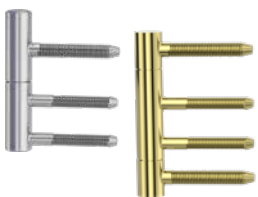

Beschreibung	Ausführung	Edelstahl matt-Optik	Messing-Optik	VE
AXUM 9200 2-tlg. Band, bestehend aus Flügel- und Rahmenteil	Bandpaar	092000181 27,50 €		48
AXUM 9300 3-tlg. Band, bestehend aus Flügel- und Rahmenteil	Bandpaar	093000181 39,90 €	093000184 42,90 €	48

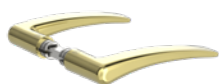

Griffpaar / Griffstück

Vierkantart: Hohlstift

Ausführung	Richtung	Samtgrau	Messing-Optik	VE
Griffpaar		230001022 75,45 €	230001024 75,45 €	5
Griffstück	rechts	230001222 45,26 €	230001224 45,26 €	10
Griffstück	links	230001122 45,26 €	230001124 45,26 €	10



Fenstergriff

Vierkantart: Spaltstift

Vierkant Abmessungen	Schließart	Richtung	Samtgrau	Messing-Optik	VE
7x32mm	unverschließbar	rechts	230350322 56,26 €	230350324 56,26 €	10
7x32mm	unverschließbar	links	230350222 56,26 €	230350224 56,26 €	10
7x42mm	unverschließbar	rechts	230350922 56,26 €	230350924 56,26 €	10
7x42mm	unverschließbar	links	230350822 56,26 €	230350824 56,26 €	10



Wechselgarnitur GK4

Schraubtechnik, Norm: DIN EN 1906 Gebrauchsklasse 4, Türstärke: 38-45mm, Vierkantart: Voll-Wechselstift, Set beinhaltet: Knopf R21

Abdeckung	Schließart	Richtung	Samtgrau	Messing-Optik	VE
Rosetten rund	Profilzylinder	rechts	230100622 121,81 €	230100624 121,81 €	6
Rosetten rund	Profilzylinder	links	230100522 121,81 €	230100524 121,81 €	6



Kombi-Schutz-Garnitur TITANO_882 ES1

TITANO_882, Norm: DIN 18257 Schutzklasse ES1, Entfernung: 72mm, Türstärke: 38-50mm, Vierkantart: Hohl-Wechselstift, Vierkant Abmessungen: 8mm, Set beinhaltet: MARISA

Abdeckung	Schließart	Richtung	Samtgrau	Messing-Optik	VE
Rosetten rund	Zylinderabdeckung	rechts	230112222 241,87 €	230112224 241,87 €	6
Rosetten rund	Zylinderabdeckung	links	230112322 241,87 €	230112324 241,87 €	6

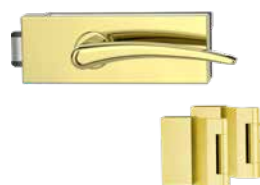

PURISTO S Glasdreh Türbeschlagset mit Griffpaar MARISA

Glastürbeschlagset PURISTO S mit Flüsterfalle, Schlossbohrung: Studio/Office, Set beinhaltet: MARISA

Schließart	Edelstahl matt/ Samtgrau	Messing-Optik	VE
unverschließbar	230690125 234,80 €	230690124 339,91 €	5
Profilzylinder	230690325 248,22 €	230690324 350,91 €	5
smartzlock	230691125 283,20 €	230691124 389,91 €	5

Edelstahl matt

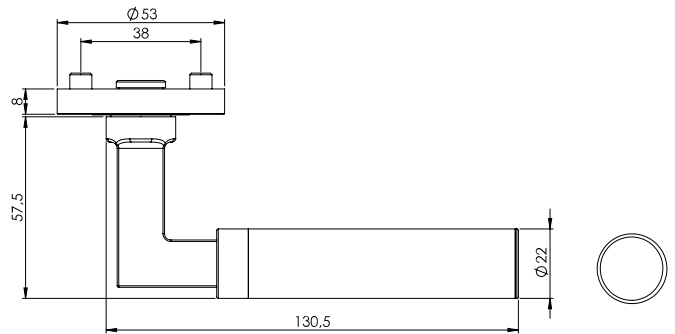

Türgriffgarnitur GK4

Schraubtechnik, Norm: DIN EN 1906 Gebrauchsklasse 4, Türstärke: 38-45mm, Vierkantart: Vollstift, Vierkant Abmessungen: 8mm

Abdeckung	Schließart	Edelstahl matt	VE
Rosetten rund	Buntbart	125010171 72,49 €	30
Rosetten rund	Profilzylinder	125010271 72,49 €	6
Rosetten rund	WC	125010371 89,31 €	6
Rosetten rund	WC rot/weiß	125010471 92,06 €	6
Rosetten rund	OS	125012871 61,27 €	6

AXUM Holztürbänder

2- oder 3-teilige Bänder für gefälzte Türen an Holzargen



Beschreibung	Ausführung	Edelstahl matt-Optik	VE
AXUM 9200 2-tlg. Band, bestehend aus Flügel- und Rahmenteil	Bandpaar	092000181 27,50 €	48
AXUM 9300 3-tlg. Band, bestehend aus Flügel- und Rahmenteil	Bandpaar	093000181 39,90 €	48



Griffpaar / Griffstück

Vierkantart: Hohlstift

Ausführung	Edelstahl matt	VE
Griffpaar	125001071 43,45 €	5
Griffstück (Maden- schraube stirnseitig)	125001371 26,07 €	10



Fenstergriff

Vierkantart: Spaltstift

Vierkant Abmessungen	Schließart	Edelstahl matt	VE
7x32mm	unverschließbar	125350171 37,29 €	10
7x42mm	unverschließbar	125350771 37,29 €	10



Wechselgarnitur GK4

Schraubtechnik, Norm: DIN EN 1906 Gebrauchsklasse 4, Türstärke: 38-45mm, Vierkantart: Voll-Wechselstift, Set beinhaltet: Knopf R2

Abdeckung	Schließart	Richtung	Edelstahl matt	VE
Rosetten rund	Profilzylinder	rechts	125012071 103,28 €	6
Rosetten rund	Profilzylinder	links	125011971 103,28 €	6



Kombi-Schutz-Garnitur TITANO_882 ES1

TITANO_882, Norm: DIN 18257 Schutzklasse ES1, Entfernung: 72mm, Türstärke: 38-50mm, Vierkantart: Hohl-Wechselstift, Vierkant Abmessungen: 8mm, Set beinhaltet: METRICO PROF

Abdeckung	Schließart	Edelstahl matt	VE
Rosetten rund	Zylinderabdeckung	125112071 222,67 €	6



PURISTO S Glasdreh Türbeschlagset mit Griffpaar METRICO PROF

Glastürbeschlagset PURISTO S mit Flüsterfalle, Schlossbohrung: Studio/Office, Set beinhaltet: METRICO PROF

Schließart	Edelstahl matt	VE
unverschließbar	125690171 225,47 €	5
Profilzylinder	125690371 238,89 €	5
smart2lock	125691171 273,87 €	5

Edelstahl matt

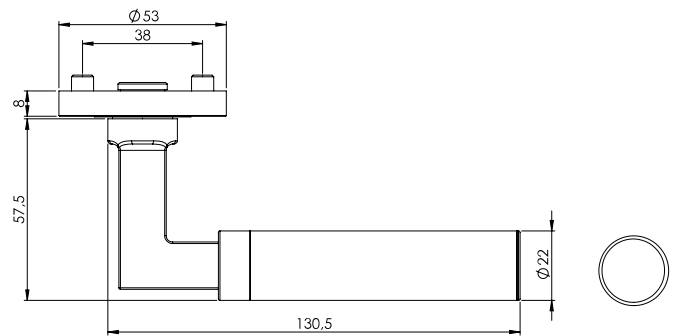

Türgriffgarnitur Feuerschutz

Schraubtechnik, Norm: DIN 18273 Feuerschutz, Türstärke: 38-50mm, Vierkantart: Vollstift, Vierkant Abmessungen: 9mm

Abdeckung	Schließart	Edelstahl matt	VE
Rosetten rund	Profilzylinder	126010271 100,53€	6



Wechselgarnitur Feuerschutz

Schraubtechnik, Norm: DIN 18273 Feuerschutz, Türstärke: 38-50mm, Vierkantart: Voll-Wechselstift, Set beinhaltet: Knopf R2

Abdeckung	Schließart	Richtung	Edelstahl matt	VE
Rosetten rund	Profilzylinder	rechts	126012071 131,33€	6
Rosetten rund	Profilzylinder	links	126011971 131,33€	6



Edelstahl matt

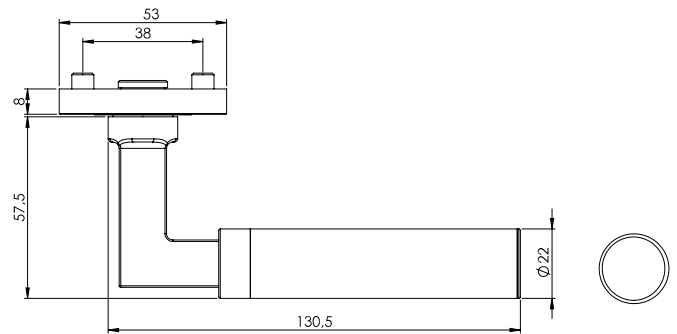

Türgriffgarnitur GK4

Schraubtechnik, Norm: DIN EN 1906 Gebrauchsklasse 4, Türstärke: 38-45mm, Vierkantart: Vollstift, Vierkant Abmessungen: 8mm

Abdeckung	Schließart	Edelstahl matt	VE
Rosetten eckig	Buntbart	125020171 93,38 €	30
Rosetten eckig	Profilzylinder	125020271 93,38 €	6
Rosetten eckig	WC	125020371 110,21 €	6
Rosetten eckig	WC rot/weiß	125020471 112,96 €	6
Rosetten eckig	OS	125022871 82,17 €	6

AXUM Holztürbänder

2- oder 3-teilige Bänder für gefälzte Türen an Holzzargen



Beschreibung	Ausführung	Edelstahl matt-Optik	VE
AXUM 9200 2-tlg. Band, bestehend aus Flügel- und Rahmenteil	Bandpaar	092000181 27,50 €	48
AXUM 9300 3-tlg. Band, bestehend aus Flügel- und Rahmenteil	Bandpaar	093000181 39,90 €	48



Griffpaar / Griffstück

Vierkantart: Hohlstift

Ausführung	Edelstahl matt	VE
Griffpaar	125001071 43,45 €	5
Griffstück (Maden- schraube stirnseitig)	125001371 26,07 €	10



Fenstergriff

Vierkantart: Spaltstift

Vierkant Abmessungen	Schließart	Edelstahl matt	VE
7x32mm	unverschließbar	125350171 37,29 €	10
7x42mm	unverschließbar	125350771 37,29 €	10



Wechselgarnitur GK4

Schraubtechnik, Norm: DIN EN 1906 Gebrauchsklasse 4, Türstärke: 38-45mm, Vierkantart: Voll-Wechselstift, Set beinhaltet: Knopf R2

Abdeckung	Schließart	Richtung	Edelstahl matt	VE
Rosetten eckig	Profilzylinder	rechts	125022071 124,18 €	6
Rosetten eckig	Profilzylinder	links	125021971 124,18 €	6



Kombi-Schutz-Garnitur TITANO_882 ES1

TITANO_882, Norm: DIN 18257 Schutzklasse ES1, Entfernung: 72mm, Türstärke: 38-50mm, Vierkantart: Hohl-Wechselstift, Vierkant Abmessungen: 8mm, Set beinhaltet: METRICO PROF

Abdeckung	Schließart	Edelstahl matt	VE
Rosetten eckig	Zylinderabdeckung	125112171 229,33 €	6



PURISTO S Glasdrehtürbeschlagset mit Griffpaar METRICO PROF

Glastürbeschlagset PURISTO S mit Flüsterfalle, Schlossbohrung: Studio/Office, Set beinhaltet: METRICO PROF

Schließart	Edelstahl matt	VE
unverschließbar	125690171 225,47 €	5
Buntbart	125690371 238,89 €	5
Profilzylinder	125691171 273,87 €	5

Kaschmirgrau



KOLLEKTION
CHARACTERS
BY SIEGER DESIGN

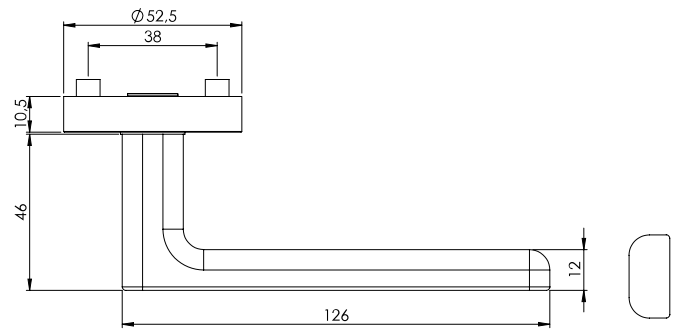

Samtgrau



Graphitschwarz



Türgriffgarnitur GK4

Schraubtechnik, Norm: DIN EN 1906 Gebrauchsklasse 4, Türstärke: 38-45mm, Vierkantart: Vollstift, Vierkant Abmessungen: 8mm

Abdeckung	Schließart	Graphitschwarz	Samtgrau	Kaschmirgrau	VE
Rosetten rund	Buntbart	264100128 101,58 €	264100122 94,48 €	264100127 101,58 €	18
Rosetten rund	Profilzylinder	264100228 101,58 €	264100222 94,48 €	264100227 101,58 €	6
Rosetten rund	WC	264100328 126,32 €	264100322 119,23 €	264100327 126,32 €	6
Rosetten rund	OS	264102828 96,08 €	264102822 88,99 €	264102827 96,08 €	6

AXUM Holztürbänder

2- oder 3-teilige Bänder für gefälzte Türen an Holzzargen



Beschreibung	Ausführung	Graphitschwarz	Edelstahl matt-Optik	Kaschmirgrau	VE
AXUM 9200 2-tlg. Band, bestehend aus Flügel- und Rahmenteil	Bandpaar	092000188 27,50 €	092000181 27,50 €	092000187 30,50 €	48
AXUM 9300 3-tlg. Band, bestehend aus Flügel- und Rahmenteil	Bandpaar	093000188 39,90 €	093000181 39,90 €	093000187 42,90 €	48



Griffpaar / Griffstück

Vierkantart: Vollstift

Ausführung	Richtung	Graphitschwarz	Samtgrau	Kaschmirgrau	VE
Griffpaar		264001028 81,29 €	264001022 75,62 €	264001027 81,29 €	5
Griffstück	rechts	2640012278 48,78 €	264001222 45,37 €	264001227 48,78 €	10
Griffstück	links	264001128 48,78 €	264001122 45,37 €	264001127 48,78 €	10



Fenstergriff

Vierkantart: Spaltstift

Vierkant Abmessungen	Schließart	Richtung	Graphitschwarz	Samtgrau	Kaschmirgrau	VE
7x32mm	unverschießbar	rechts	264350328 59,78 €	264350322 56,37 €	264350327 59,78 €	10
7x32mm	unverschießbar	links	264350228 59,78 €	264350222 56,37 €	264350227 59,78 €	10
7x42mm	unverschießbar	rechts	264350928 59,78 €	264350922 56,37 €	264350927 59,78 €	10
7x42mm	unverschießbar	links	264350828 59,78 €	264350822 56,37 €	264350827 59,78 €	10



Wechselgarnitur GK4

Schraubtechnik, Norm: DIN EN 1906 Gebrauchsklasse 4, Türstärke: 38-45mm, Vierkantart: Vollstift, Set beinhaltet: Knopf R2

Abdeckung	Schließart	Richtung	Graphitschwarz	Samtgrau	Kaschmirgrau	VE
Rosetten rund	Profilzylinder	rechts	264100628 129,07 €	264100622 121,98 €	264100627 129,07 €	6
Rosetten rund	Profilzylinder	links	264100528 129,07 €	264100522 121,98 €	264100527 129,07 €	6



Kombi-Schutz-Garnitur TITANO_882 ES1*

TITANO_882, Norm: DIN 18257 Schutzklasse ES1, Entfernung: 72mm, Türstärke: 38-50mm, Vierkantart: Hohl-Wechselstift, Vierkant Abmessungen: 8mm, Set beinhaltet: MINIMAL MODERN

Abdeckung	Schließart	Richtung	Graphitschwarz	Samtgrau	Kaschmirgrau	VE
Rosetten rund	Zylinderabdeckung	rechts	264112228 255,88 €	264112222 241,97 €	264112227 255,88 €	6
Rosetten rund	Zylinderabdeckung	links	264112328 255,88 €	264112322 241,97 €	264112327 255,88 €	6

***ACHTUNG:** Das Außenschild im Set ist immer in Oberfläche Edelstahl matt (Oberflächenvarianten betreffen nur den Türgriff). Außenschild in Graphitschwarz ist separat bestellbar s. S. 211.



PURISTO S Glasdrehtürbeschlagset mit Griffpaar MINIMAL MODERN

Glastürbeschlagset PURISTO S mit Flüsterfalle, Schlossbohrung: Studio/Office, Set beinhaltet: MINIMAL MODERN

Schließart	Graphitschwarz	Edelstahl matt/Samtgrau	Kaschmirgrau	VE
unverschießbar	264690128 297,41 €	264690122 257,64 €	264690127 297,41 €	5
Profilzylinder	264690328 309,72 €	264690322 271,06 €	264690327 309,72 €	5
smart2lock	264691128 350,76 €	264691122 306,04 €	264691127 350,76 €	5

Kaschmirgrau

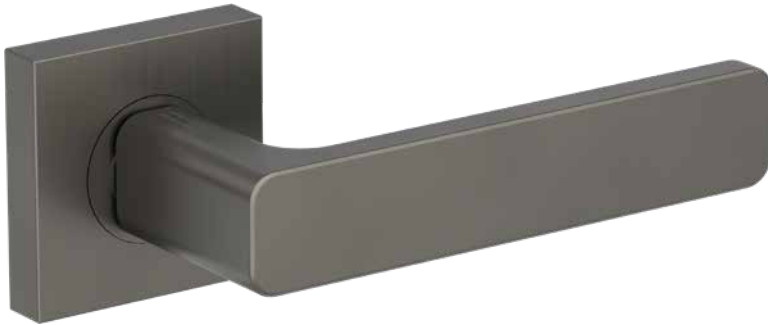

KOLLEKTION
CHARACTERS
BY SIEGER DESIGN

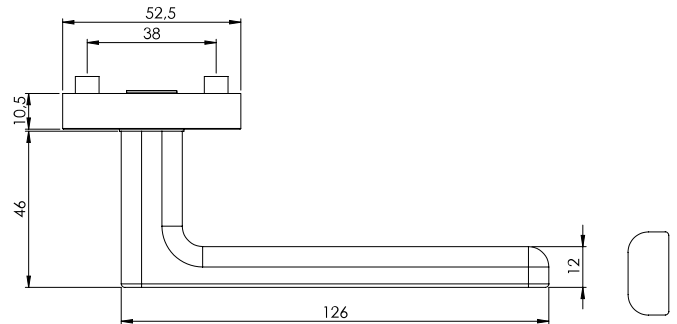

Samtgrau



Graphitschwarz



Türgriffgarnitur GK4

Schraubtechnik, Norm: DIN EN 1906 Gebrauchsklasse 4, Türstärke: 38-45mm, Vierkantart: Vollstift, Vierkant Abmessungen: 8mm

Abdeckung	Schließart	Graphitschwarz	Samtgrau	Kaschmirgrau	VE
Rosetten eckig	Buntbart	264110128 140,40 €	264110122 126,21 €	264110127 140,40 €	18
Rosetten eckig	Profilzylinder	264110228 140,40 €	264110222 126,21 €	264110227 140,40 €	6
Rosetten eckig	WC	264110328 165,15 €	264110322 151,07 €	264110327 165,15 €	6
Rosetten eckig	OS	264112828 134,90 €	264112822 120,71 €	264112827 134,90 €	6

AXUM Holztürbänder

2- oder 3-teilige Bänder für gefälzte Türen an Holzzargen



Beschreibung	Ausführung	Graphitschwarz	Edelstahl matt-Optik	Kaschmirgrau	VE
AXUM 9200 2-tlg. Band, bestehend aus Flügel- und Rahmenteil	Bandpaar	092000188 27,50 €	092000181 27,50 €	092000187 30,50 €	48
AXUM 9300 3-tlg. Band, bestehend aus Flügel- und Rahmenteil	Bandpaar	093000188 39,90 €	093000181 39,90 €	093000187 42,90 €	48



Griffpaar / Griffstück

Vierkantart: Vollstift

Ausführung	Richtung	Graphitschwarz	Samtgrau	Kaschmirgrau	VE
Griffpaar		264001028 81,29 €	264001022 75,62 €	264001027 81,29 €	5
Griffstück	rechts	264001228 48,78 €	264001222 45,37 €	264001227 48,78 €	10
Griffstück	links	264001128 48,78 €	264001122 45,37 €	264001127 48,78 €	10



Fenstergriff

Vierkantart: Spaltstift

Vierkant Abmessungen	Schließart	Richtung	Graphitschwarz	Samtgrau	Kaschmirgrau	VE
7x32mm	unverschließbar	rechts	264350328 59,78 €	264350322 56,37 €	264350327 59,78 €	10
7x32mm	unverschließbar	links	264350228 59,78 €	264350222 56,37 €	264350227 59,78 €	10
7x42mm	unverschließbar	rechts	264350928 59,78 €	264350922 56,37 €	264350927 59,78 €	10
7x42mm	unverschließbar	links	264350828 59,78 €	264350822 56,37 €	264350827 59,78 €	10



Wechselgarnitur GK4

Schraubtechnik, Norm: DIN EN 1906 Gebrauchsklasse 4, Türstärke: 38-45mm, Vierkantart: Vollstift, Set beinhaltet: Knopf SQUARE

Abdeckung	Schließart	Richtung	Graphitschwarz	Samtgrau	Kaschmirgrau	VE
Rosetten eckig	Profilzylinder	rechts	264110628 167,89 €	264110622 153,71 €	264110627 167,89 €	6
Rosetten eckig	Profilzylinder	links	264110528 167,89 €	264110522 153,71 €	264110527 167,89 €	6



Kombi-Schutz-Garnitur TITANO_882 ES1*

TITANO_882, Norm: DIN 18257 Schutzklasse ES1, Entfernung: 72mm, Türstärke: 38-50mm, Vierkantart: Hohl-Wechselstift, Vierkant Abmessungen: 8mm, Set beinhaltet: MINIMAL MODERN

Abdeckung	Schließart	Richtung	Graphitschwarz	Samtgrau	Kaschmirgrau	VE
Rosetten eckig	Zylinderabdeckung	rechts	264112428 263,80 €	264112422 249,89 €	264112427 263,80 €	6
Rosetten eckig	Zylinderabdeckung	links	264112528 263,80 €	264112522 249,89 €	264112527 263,80 €	6

***ACHTUNG:** Das Außenschild im Set ist immer in Oberfläche Edelstahl matt (Oberflächenvarianten betreffen nur den Türgriff). Außenschild in Graphitschwarz ist separat bestellbar s. S. 211.



PURISTO S Glasdreh Türbeschlagset mit Griffpaar MINIMAL MODERN

Glastürbeschlagset PURISTO S mit Flüsterfalle, Schlossbohrung: Studio/Office, Set beinhaltet: MINIMAL MODERN

Schließart	Graphitschwarz	Edelstahl matt/Samtgrau	Kaschmirgrau	VE
unverschließbar	264690128 297,41 €	264690122 257,64 €	264690127 297,41 €	5
Profilzylinder	264690328 309,72 €	264690322 271,06 €	264690327 309,72 €	5
smart2lock	264691128 350,76 €	264691122 306,04 €	264691127 350,76 €	5

Edelstahl matt

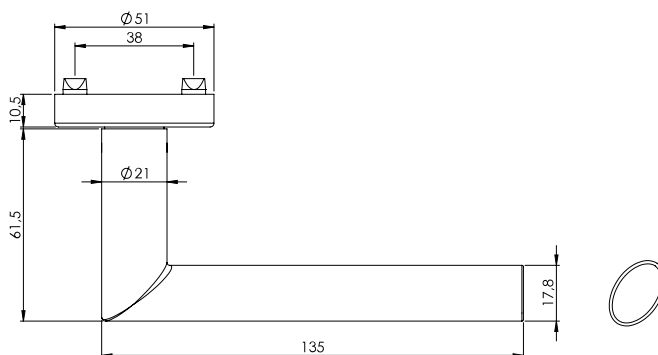

Türgriffgarnitur GK3

Klipptechnik, Norm: DIN EN 1906 Gebrauchsklasse 3, Türstärke: 38-45mm, Vierkantart: Hohlstift, Vierkant Abmessungen: 8mm

Abdeckung	Schließart	Edelstahl matt	VE
Rosetten rund	Buntbart	331160171 38,72 €	30
Rosetten rund	Profilzylinder	331160271 38,72 €	6
Rosetten rund	WC	331160371 55,55 €	6
Rosetten rund	OS	331162871 33,11 €	6

AXUM Holztürbänder

2- oder 3-teilige Bänder für gefälzte Türen an Holzzargen



Beschreibung	Ausführung	Edelstahl matt-Optik	VE
AXUM 9200 2-tlg. Band, bestehend aus Flügel- und Rahmenteil	Bandpaar	092000181 27,50 €	48
AXUM 9300 3-tlg. Band, bestehend aus Flügel- und Rahmenteil	Bandpaar	093000181 39,90 €	48



Griffpaar / Griffstück

Vierkantart: Hohlstift

Ausführung	Richtung	Edelstahl matt	VE
Griffpaar		331001071 31,02 €	5
Griffstück	rechts	331001271 18,59 €	10
Griffstück	links	331001171 18,59 €	10



Fenstergriff

Vierkantart: Spaltstift

Vierkant Abmessungen	Schließart	Richtung	Edelstahl matt	VE
7x32mm	unverschließbar	rechts	331350371 29,81 €	10
7x32mm	unverschließbar	links	331350271 29,81 €	10
7x42mm	unverschließbar	rechts	331350971 29,81 €	10
7x42mm	unverschließbar	links	331350871 29,81 €	10



Wechselgarnitur GK3

Klipptechnik, Norm: DIN EN 1906 Gebrauchsklasse 3, Türstärke: 38-45mm, Vierkantart: Hohl-Wechselstift, Set beinhaltet: Knopf R4

Abdeckung	Schließart	Richtung	Edelstahl matt	VE
Rosetten rund	Profilzylinder	rechts	331160671 58,29 €	6
Rosetten rund	Profilzylinder	links	331160571 58,29 €	6



Kombi-Schutz-Garnitur TITANO_882 ES1

TITANO_882, Norm: DIN 18257 Schutzklasse ES1, Entfernung: 72mm, Türstärke: 38-50mm, Vierkantart: Hohl-Wechselstift, Vierkant Abmessungen: 8mm, Set beinhaltet: OVIDA

Abdeckung	Schließart	Richtung	Edelstahl matt	VE
Rosetten rund	Zylinderabdeckung	rechts	33112271 215,19 €	6
Rosetten rund	Zylinderabdeckung	links	33112371 215,19 €	6



PURISTO S Glasdreh Türbeschlagset mit Griffpaar OVIDA

Glastürbeschlagset PURISTO S mit Flüsterfalle, Schlossbohrung: Studio/Office, Set beinhaltet: OVIDA

Schließart	Edelstahl matt	VE
unverschließbar	331690171 213,05 €	5
Profilzylinder	331690371 226,47 €	5
smartzlock	331691171 261,45 €	5

Edelstahl matt

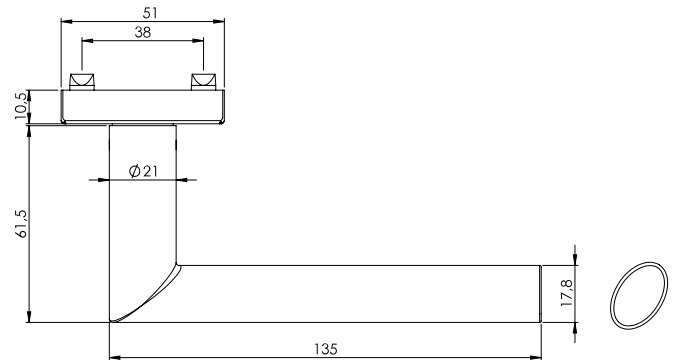

Türgriffgarnitur

Klipptechnik, Türstärke: 38-45mm, Vierkantart: Hohlstift, Vierkant Abmessungen: 8mm

Abdeckung	Schließart	Edelstahl matt	VE
Rosetten eckig	Buntbart	317170171 44,77 €	30
Rosetten eckig	Profilzylinder	317170271 44,77 €	6
Rosetten eckig	WC	317170371 61,59 €	6
Rosetten eckig	OS	317172871 39,16 €	6

AXUM Holztürbänder

2- oder 3-teilige Bänder für gefälzte Türen an Holzzargen



Beschreibung	Ausführung	Edelstahl matt-Optik	VE
AXUM 9200 2-tlg. Band, bestehend aus Flügel- und Rahmenteil	Bandpaar	092000181 27,50 €	48
AXUM 9300 3-tlg. Band, bestehend aus Flügel- und Rahmenteil	Bandpaar	093000181 39,90 €	48



Griffpaar / Griffstück

Vierkantart: Hohlstift

Ausführung	Richtung	Edelstahl matt	VE
Griffpaar		331001071 31,02 €	5
Griffstück	rechts	331001271 18,59 €	10
Griffstück	links	331001171 18,59 €	10



Fenstergriff

Vierkantart: Spaltstift

Vierkant Abmessungen	Schließart	Richtung	Edelstahl matt	VE
7x32mm	unverschießbar	rechts	317350371 32,78 €	10
7x32mm	unverschießbar	links	317350271 32,78 €	10
7x42mm	unverschießbar	rechts	317351971 32,78 €	10
7x42mm	unverschießbar	links	317351871 32,78 €	10



Wechselgarnitur

Klipptechnik, Türstärke: 38-45mm, Vierkantart: Hohl-Wechselstift, Set beinhaltet: Knopf SQUARE

Abdeckung	Schließart	Richtung	Edelstahl matt	VE
Rosetten eckig	Profilzylinder	rechts	317170671 64,45 €	6
Rosetten eckig	Profilzylinder	links	317170571 64,45 €	6



Kombi-Schutz-Garnitur TITANO_882 ES1

TITANO_882, Norm: DIN 18257 Schutzklasse ES1, Entfernung: 72mm, Türstärke: 38-50mm, Vierkantart: Hohl-Wechselstift, Vierkant Abmessungen: 8mm, Set beinhaltet OVIDA QUATTRO

Abdeckung	Schließart	Richtung	Edelstahl matt	VE
Rosetten eckig	Zylinderabdeckung	rechts	331112471 221,85 €	6
Rosetten eckig	Zylinderabdeckung	links	331112571 221,85 €	6



PURISTO S Glasdreh Türbeschlagset mit Griffpaar OVIDA

Glastürbeschlagset PURISTO S mit Flüsterfalle, Schlossbohrung: Studio/Office, Set beinhaltet: OVIDA

Schließart	Edelstahl matt	VE
unverschießbar	331690171 213,05 €	5
Profilzylinder	331690371 226,47 €	5
smart2lock	331691171 261,45 €	5

Kaschmirgrau

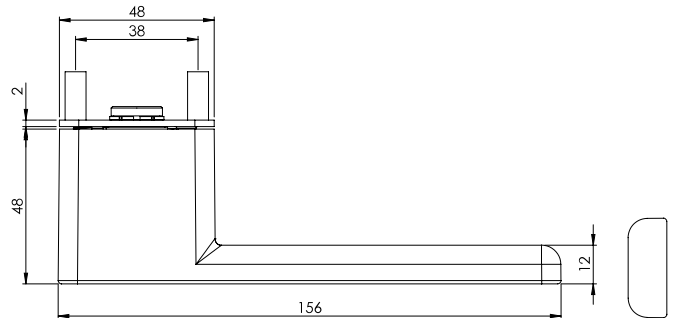

Samtgrau



Graphitschwarz



Seidenweiß



Türgriffgarnitur

Rosettenlos, Türstärke: 38-45mm, Vierkantart: Vollstift, Vierkant Abmessungen: 8mm

Abdeckung	Schließart	Seidenweiß	Graphitschwarz	Samtgrau	Kaschmirgrau	VE
rosettenlos	unverschießbar	287000129 119,89 €	287000128 119,89 €	287000122 112,08 €	287000127 119,89 €	12



Türgriffgarnitur

Rosettenlos, Türstärke: 38-45mm, Vierkantart: Hohlstift, Vierkant Abmessungen: 8mm

smart2lock
by GRIFFWERK

Abdeckung	Schließart	Richtung	Seidenweiß	Graphitschwarz	Samtgrau	Kaschmirgrau	VE
rosettenlos	smart2lock	rechts	287000329 161,46 €	287000328 161,46 €	287000322 153,54 €	287000327 161,46 €	6
rosettenlos	smart2lock	links	287000229 161,46 €	287000228 161,46 €	287000222 153,54 €	287000227 161,46 €	6



Holztürbänder

für ungefälzte und gefälzt-flächenbündige Türen

Beschreibung	Ausführung	Graphitschwarz	Edelstahl matt-Optik	Kaschmirgrau	VE
Holztürband TECTUS TE 240 3D	Bandpaar	081240318 189,51 €	081240312 179,17 €	081240317 189,51 €	10
Holztürband TECTUS TE 340 3D	Bandpaar	081340318 212,11 €	081340312 195,45 €	081340317 212,11 €	10



VORTEILE AUF EINEN BLICK

- ungestört mit einem Klick – Privatsphäre für jeden Raum
- neue Türästhetik ohne Schlüsselrosette
- komfortable 1-Hand-Bedienung durch integrierte Schließtechnik
- einfache Notentriegelung
- kompatibel mit jedem Standard-Einsteckschloss

Passende ONE-Rosetten finden Sie auf der Seite 201.

	<p>WO SOLL DER SCHLIESSKNOPF SITZEN? (BITTE ANGEBEN!)</p> <p>WC re (rechts) Innendrücker mit Schliessknopf rechts zeigend, für DIN links Tür nach außen öffnend oder für DIN rechts Tür nach innen öffnend.</p>	<p>smart2lock by GRIFFWERK</p> <p>WC li (links) Innendrücker mit Schliessknopf links zeigend, für DIN links Tür nach innen öffnend oder für DIN rechts Tür nach außen öffnend.</p>
--	---	--

Kaschmirgrau

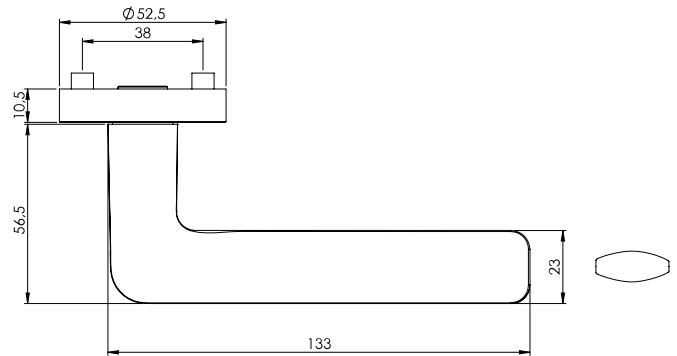

Samtgrau



Graphitschwarz



Türgriffgarnitur GK4

Schraubtechnik, Norm: DIN EN 1906 Gebrauchsklasse 4, Türstärke: 38-45mm, Vierkantart: Vollstift, Vierkant Abmessungen: 8mm

Abdeckung	Schließart	Graphitschwarz	Samtgrau	Kaschmirgrau	VE
Rosetten rund	Buntbart	288010128 77,92 €	288010122 70,83 €	288010127 77,92 €	18
Rosetten rund	Profilzylinder	288010228 77,92 €	288010222 70,83 €	288010227 77,92 €	6
Rosetten rund	WC	288010328 102,68 €	288010322 95,58 €	288010327 102,68 €	6
Rosetten rund	OS	288012828 72,42 €	288012822 65,33 €	288012827 72,42 €	6

AXUM Holztürbänder

2- oder 3-teilige Bänder für gefälzte Türen an Holzzargen



Beschreibung	Ausführung	Graphitschwarz	Edelstahl matt-Optik	Kaschmirgrau	VE
AXUM 9200 2-tlg. Band, bestehend aus Flügel- und Rahmenteil	Bandpaar	092000188 27,50 €	092000181 27,50 €	092000187 30,50 €	48
AXUM 9300 3-tlg. Band, bestehend aus Flügel- und Rahmenteil	Bandpaar	093000188 39,90 €	093000181 39,90 €	093000187 42,90 €	48



Griffpaar / Griffstück

Vierkantart: Hohlstift

Ausführung	Richtung	Graphitschwarz	Samtgrau	Kaschmirgrau	VE
Griffpaar		288001028 62,37 €	288001022 56,70 €	288001027 62,37 €	5
Griffstück	rechts	288001328 37,40 €	288001322 33,99 €	288001327 37,40 €	10
Griffstück	links	288001228 37,40 €	288001222 33,99 €	288001227 37,40 €	10



Fenstergriff

Vierkantart: Spaltstift

Vierkant Abmessungen	Schließart	Richtung	Graphitschwarz	Samtgrau	Kaschmirgrau	VE
7x32mm	unverschließbar	rechts	288350328 48,39 €	288350322 44,99 €	288350327 48,39 €	10
7x32mm	unverschließbar	links	288350228 48,39 €	288350222 44,99 €	288350227 48,39 €	10
7x42mm	unverschließbar	rechts	288350928 48,39 €	288350922 44,99 €	288350927 48,39 €	10
7x42mm	unverschließbar	links	288350828 48,39 €	288350822 44,99 €	288350827 48,39 €	10



Wechselgarnitur GK4

Schraubtechnik, Norm: DIN EN 1906 Gebrauchsklasse 4, Türstärke: 38-45mm, Vierkantart: Vollstift, Set beinhaltet: Knopf R2

Abdeckung	Schließart	Richtung	Graphitschwarz	Samtgrau	Kaschmirgrau	VE
Rosetten rund	Profilzylinder	rechts	288010628 105,42 €	288010622 98,33 €	288010627 105,42 €	6
Rosetten rund	Profilzylinder	links	288010528 105,42 €	288010522 98,33 €	288010527 105,42 €	6



Kombi-Schutz-Garnitur TITANO_882 ES1*

TITANO_882, Norm: DIN 18257 Schutzklasse ES1, Entfernung: 72mm, Türstärke: 38-50mm, Vierkantart: Hohl-Wechselstift, Vierkant Abmessungen: 8mm, Set beinhaltet: REMOTE

Abdeckung	Schließart	Richtung	Graphitschwarz	Samtgrau	Kaschmirgrau	VE
Rosetten rund	Zylinderabdeckung	rechts	288112228 244,51 €	288112222 230,59 €	288112227 244,51 €	6
Rosetten rund	Zylinderabdeckung	links	288112328 244,51 €	288112322 230,59 €	288112327 244,51 €	6

***ACHTUNG:** Das Außenschild im Set ist immer in Oberfläche Edelstahl matt (Oberflächenvarianten betreffen nur den Türgriff). Außenschild in Graphitschwarz ist separat bestellbar s. S. 211.



PURISTO S Glasdreh Türbeschlagset mit Griffpaar REMOTE

Glastürbeschlagset PURISTO S mit Flüsterfalle, Schlossbohrung: Studio/Office, Set beinhaltet: REMOTE

Schließart	Graphitschwarz	Edelstahl matt/Samtgrau	Kaschmirgrau	VE
unverschließbar	288690128 278,49 €	288690122 238,73 €	288690127 278,49 €	5
Profilzylinder	288690328 290,81 €	288690322 252,14 €	288690327 290,81 €	5
smart2lock	288691128 331,84 €	288691122 287,12 €	288691127 331,84 €	5

Kaschmirgrau

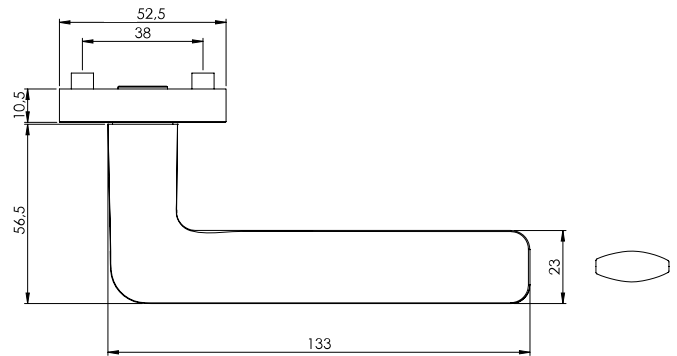

Samtgrau



Graphitschwarz



Türgriffgarnitur GK4

Schraubtechnik, Norm: DIN EN 1906 Gebrauchsklasse 4, Türstärke: 38-45mm, Vierkantart: Vollstift, Vierkant Abmessungen: 8mm

Abdeckung	Schließart	Graphitschwarz	Samtgrau	Kaschmirgrau	VE
Rosetten eckig	Buntbart	288020128 116,75 €	288020122 102,56 €	288020127 116,75 €	18
Rosetten eckig	Profilzylinder	288020228 116,75 €	288020222 102,56 €	288020227 116,75 €	6
Rosetten eckig	WC	288020328 141,50 €	288020322 127,31 €	288020327 141,50 €	6
Rosetten eckig	OS	288022828 111,25 €	288022822 97,06 €	288022827 111,25 €	6

AXUM Holztürbänder

2- oder 3-teilige Bänder für gefälzte Türen an Holzargen



Beschreibung	Ausführung	Graphitschwarz	Edelstahl matt-Optik	Kaschmirgrau	VE
AXUM 9200 2-tlg. Band, bestehend aus Flügel- und Rahmenteil	Bandpaar	092000188 27,50 €	092000181 27,50 €	092000187 30,50 €	48
AXUM 9300 3-tlg. Band, bestehend aus Flügel- und Rahmenteil	Bandpaar	093000188 39,90 €	093000181 39,90 €	093000187 42,90 €	48



Griffpaar / Griffstück

Vierkantart: Hohlstift

Ausführung	Richtung	Graphitschwarz	Samtgrau	Kaschmirgrau	VE
Griffpaar		288001028 62,37 €	288001022 56,70 €	288001027 62,37 €	5
Griffstück	rechts	288001328 37,40 €	288001322 33,99 €	288001327 37,40 €	10
Griffstück	links	288001228 37,40 €	288001222 33,99 €	288001227 37,40 €	10



Fenstergriff

Vierkantart: Spaltstift

Vierkant Abmessungen	Schließbart	Richtung	Graphitschwarz	Samtgrau	Kaschmirgrau	VE
7x32mm	unverschießbar	rechts	288350328 48,39 €	288350322 44,99 €	288350327 48,39 €	10
7x32mm	unverschießbar	links	288350228 48,39 €	288350222 44,99 €	288350227 48,39 €	10
7x42mm	unverschießbar	rechts	288350928 48,39 €	288350922 44,99 €	288350927 48,39 €	10
7x42mm	unverschießbar	links	288350828 48,39 €	288350822 44,99 €	288350827 48,39 €	10



Wechselgarnitur GK4

Schraubtechnik, Norm: DIN EN 1906 Gebrauchsklasse 4, Türstärke: 38-45mm, Vierkantart: Vollstift, Set beinhaltet: Knopf SQUARE

Abdeckung	Schließbart	Richtung	Graphitschwarz	Samtgrau	Kaschmirgrau	VE
Rosetten eckig	Profilzylinder	rechts	288020628 144,25 €	288020622 130,06 €	288020627 144,25 €	6
Rosetten eckig	Profilzylinder	links	288020528 144,25 €	288020522 130,06 €	288020527 144,25 €	6



Kombi-Schutz-Garnitur TITANO_882 ES1

TITANO_882, Norm: DIN 18257 Schutzklasse ES1, Entfernung: 72mm, Türstärke: 38-50mm, Vierkantart: Hohl-Wechselstift, Vierkant Abmessungen: 8mm, Set beinhaltet REMOTE

Abdeckung	Schließbart	Richtung	Graphitschwarz	Samtgrau	Kaschmirgrau	VE
Rosetten eckig	Zylinderabdeckung	rechts	288112428 252,43 €	288112422 238,51 €	288112427 252,43 €	6
Rosetten eckig	Zylinderabdeckung	links	288112528 252,43 €	288112522 238,51 €	288112527 252,43 €	6

***ACHTUNG:** Das Außenschild im Set ist immer in Oberfläche Edelstahl matt (Oberflächenvarianten betreffen nur den Türgriff). Außenschild in Graphitschwarz ist separat bestellbar s. S. 211.



PURISTO S Glasdreh Türbeschlagset mit Griffpaar REMOTE

Glastürbeschlagset PURISTO S mit Flüsterfalle, Schlossbohrung: Studio/Office, Set beinhaltet: REMOTE

Schließbart	Graphitschwarz	Edelstahl matt/Samtgrau	Kaschmirgrau	VE
unverschießbar	288690128 278,49 €	288690122 238,73 €	288690127 278,49 €	5
Profilzylinder	288690328 290,81 €	288690322 252,14 €	288690327 290,81 €	5
smart2lock	288691128 331,84 €	288691122 287,12 €	288691127 331,84 €	5

Edelstahl matt

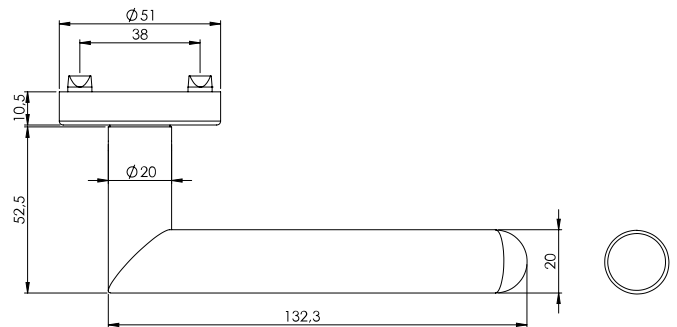

Türgriffgarnitur GK3

Klipptechnik, Norm: DIN EN 1906 Gebrauchsklasse 3, Türstärke: 38-45mm, Vierkantart: Hohlstift, Vierkant Abmessungen: 8mm

Abdeckung	Schließart	Edelstahl matt	VE
Rosetten rund	Buntbart	192160171 38,72 €	30
Rosetten rund	Profilzylinder	192160271 38,72 €	6
Rosetten rund	WC	192160371 55,55 €	6
Rosetten rund	OS	192162871 33,11 €	6

AXUM Holztürbänder

2- oder 3-teilige Bänder für gefälzte Türen an Holzzargen



Beschreibung	Ausführung	Edelstahl matt-Optik	VE
AXUM 9200 2-tlg. Band, bestehend aus Flügel- und Rahmenteil	Bandpaar	092000181 27,50 €	48
AXUM 9300 3-tlg. Band, bestehend aus Flügel- und Rahmenteil	Bandpaar	093000181 39,90 €	48



Griffpaar / Griffstück

Vierkantart: Hohlstift

Ausführung	Richtung	Edelstahl matt	VE
Griffpaar		192001071 31,02 €	5
Griffstück	rechts	192001271 18,59 €	10
Griffstück	links	192001171 18,59 €	10



Fenstergriff

Vierkantart: Spaltstift

Vierkant Abmessungen	Schließart	Richtung	Edelstahl matt	VE
7x32mm	unverschließbar	rechts	192350371 29,81 €	10
7x32mm	unverschließbar	links	192350271 29,81 €	10
7x42mm	unverschließbar	rechts	192350971 29,81 €	10
7x42mm	unverschließbar	links	192350871 29,81 €	10



Wechselgarnitur GK3

Klipptechnik, Norm: DIN EN 1906 Gebrauchsklasse 3, Türstärke: 38-45mm, Vierkantart: Hohl-Wechselstift, Set beinhaltet: Knopf R4

Abdeckung	Schließart	Richtung	Edelstahl matt	VE
Rosetten rund	Profilzylinder	rechts	192160671 58,29 €	6
Rosetten rund	Profilzylinder	links	192160571 58,29 €	6



Kombi-Schutz-Garnitur TITANO_882 ES1

TITANO_882, Norm: DIN 18257 Schutzklasse ES1, Entfernung: 72mm, Türstärke: 38-50mm, Vierkantart: Hohl-Wechselstift, Vierkant Abmessungen: 8mm, Set beinhaltet: SAVIA

Abdeckung	Schließart	Richtung	Edelstahl matt	VE
Rosetten rund	Zylinderabdeckung	rechts	192810371 215,19 €	6
Rosetten rund	Zylinderabdeckung	links	192810271 215,19 €	6



PURISTO S Glasdrehtürbeschlagset mit Griffpaar SAVIA

Glastürbeschlagset PURISTO S mit Flüsterfalle, Schlossbohrung: Studio/Office, Set beinhaltet: SAVIA

Schließart	Edelstahl matt	VE
unverschließbar	192690171 213,05 €	5
Profilzylinder	192690371 226,47 €	5
smart2lock	192691171 261,45 €	5

Edelstahl matt

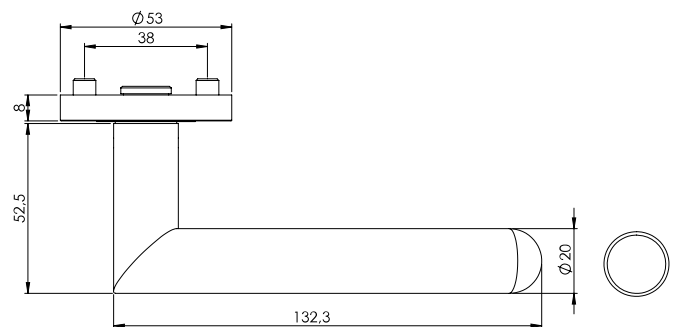

Türgriffgarnitur GK3

Schraubtechnik, Norm: DIN EN 1906 Gebrauchsklasse 3, Türstärke: 38-45mm, Vierkantart: Hohlstift, Vierkant Abmessungen: 8mm

Abdeckung	Schließart	Edelstahl matt	VE
Rosetten rund	Buntbart	191010171 57,19 €	30
Rosetten rund	Profilzylinder	191010271 57,19 €	6
Rosetten rund	WC	191010371 74,03 €	6
Rosetten rund	WC rot/weiß	191010471 76,77 €	6
Rosetten rund	OS	191012871 51,59 €	6

AXUM Holztürbänder

2- oder 3-teilige Bänder für gefälzte Türen an Holzzargen



Beschreibung	Ausführung	Edelstahl matt-Optik	VE
AXUM 9200 2-tlg. Band, bestehend aus Flügel- und Rahmenteil	Bandpaar	092000181 27,50 €	48
AXUM 9300 3-tlg. Band, bestehend aus Flügel- und Rahmenteil	Bandpaar	093000181 39,90 €	48



Griffpaar / Griffstück

Vierkantart: Hohlstift

Ausführung	Richtung	Edelstahl matt	VE
Griffpaar		191001071 45,75 €	5
Griffstück	rechts	191001271 27,39 €	10
Griffstück	links	191001171 27,39 €	10



Fenstergriff

Vierkantart: Spaltstift

Vierkant Abmessungen	Schließart	Richtung	Edelstahl matt	VE
7x32mm	unverschießbar	rechts	191350371 38,61 €	10
7x32mm	unverschießbar	links	191350271 38,61 €	10
7x42mm	unverschießbar	rechts	191350971 38,61 €	10
7x42mm	unverschießbar	links	191350871 38,61 €	10



Wechselgarnitur GK3

Schraubtechnik, Norm: DIN EN 1906 Gebrauchsklasse 3, Türstärke: 38-45mm, Vierkantart: Hohl-Wechselstift, Set beinhaltet: Knopf R2

Abdeckung	Schließart	Richtung	Edelstahl matt	VE
Rosetten rund	Profilzylinder	rechts	191010671 76,77 €	6
Rosetten rund	Profilzylinder	links	191010571 76,77 €	6



Kombi-Schutz-Garnitur TITANO_882 ES1

TITANO_882, Norm: DIN 18257 Schutzklasse ES1, Entfernung: 72mm, Türstärke: 38-50mm, Vierkantart: Hohl-Wechselstift, Set beinhaltet SAVIA PROF

Abdeckung	Schließart	Richtung	Edelstahl matt	VE
Rosetten rund	Zylinderabdeckung	rechts	191112271 223,99 €	6
Rosetten rund	Zylinderabdeckung	links	191112371 223,99 €	6



PURISTO S Glasdreh Türbeschlagset mit Griffpaar SAVIA PROF

Glastürbeschlagset PURISTO S mit Flüsterfalle, Schlossbohrung: Studio/Office, Set beinhaltet: SAVIA PROF

Schließart	Edelstahl matt	VE
unverschießbar	191690171 227,79 €	5
Profilzylinder	191690371 241,21 €	5
smartzlock	191691171 276,18 €	5

Chrom-Edelstahl

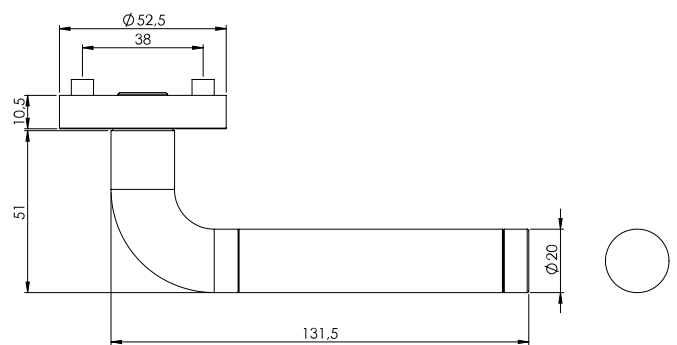

Türgriffgarnitur GK4

Schraubtechnik, Norm: DIN EN 1906 Gebrauchsklasse 4, Türstärke: 38-45mm, Vierkantart: Vollstift, Vierkant Abmessungen: 8mm

Abdeckung	Schließart	Chrom-Edelstahl	VE
Rosetten rund	Buntbart	234100141 57,97 €	18
Rosetten rund	Profilzylinder	234100241 57,97 €	6
Rosetten rund	WC	234100341 82,71 €	6
Rosetten rund	OS	234102841 52,47 €	6

AXUM Holztürbänder

2- oder 3-teilige Bänder für gefälzte Türen an Holzzargen



Beschreibung	Ausführung	Edelstahl poliert-matt	Edelstahl poliert	Edelstahl matt-Optik	VE
AXUM 9200 2-tlg. Band, bestehend aus Flügel- und Rahmenteil	Bandpaar		092000183 30,50 €	092000181 27,50 €	48
AXUM 9300 3-tlg. Band, bestehend aus Flügel- und Rahmenteil	Bandpaar	093000193 42,90 €	093000182 42,90 €	093000181 39,90 €	48



Griffpaar / Griffstück

Vierkantart: Hohlstift

Ausführung	Chrom-Edelstahl	VE
Griffpaar	234001041 46,36€	5
Griffstück (Maden-schraube stirnseitig)	234001341 27,83€	10



Fenstergriff

Vierkantart: Spaltstift

Vierkant Abmessungen	Schließart	Chrom-Edelstahl	VE
7x32mm	unverschließbar	234350141 38,83€	10
7x42mm	unverschließbar	234350741 38,83€	10



Wechselgarnitur GK4

Schraubtechnik, Norm: DIN EN 1906 Gebrauchsklasse 4, Türstärke: 38-45mm, Vierkantart: Voll-Wechselstift, Set beinhaltet: Knopf R21

Abdeckung	Schließart	Richtung	Chrom-Edelstahl	VE
Rosetten rund	Profilzylinder	rechts	234100641 85,47€	6
Rosetten rund	Profilzylinder	links	234100541 85,47€	6



Kombi-Schutz-Garnitur TITANO_882 ES1

TITANO_882, Norm: DIN 18257 Schutzklasse ES1, Entfernung: 72mm, Türstärke: 38-50mm, Vierkantart: Hohl-Wechselstift, Vierkant Abmessungen: 8mm, Set beinhaltet: SIMONA

Abdeckung	Schließart	Chrom-Edelstahl	VE
Rosetten rund	Zylinderabdeckung	234112041 224,43 €	6



PURISTO S Glasdreh Türbeschlagset mit Griffpaar SIMONA

Glastürbeschlagset PURISTO S mit Flüsterfalle, Schlossbohrung: Studio/Office, Set beinhaltet: SIMONA

Schließart	Chrom-Edelstahl	VE
unverschließbar	110690173 259,25 €	5
Profilzylinder	110690373 241,21 €	5
smartzlock	110691173 312,59 €	5

Edelstahl matt

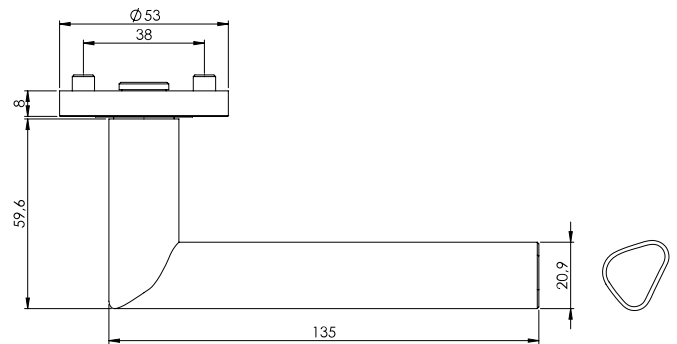

Graphitschwarz



Türgriffgarnitur GK3

Schraubtechnik, Norm: DIN EN 1906 Gebrauchsklasse 3, Türstärke: 38-45mm, Vierkantart: Hohlstift, Vierkant Abmessungen: 8mm

Abdeckung	Schließart	Graphitschwarz	Edelstahl matt	VE
Rosetten rund	Buntbart	134130178 86,99 €	134130171 62,25 €	30
Rosetten rund	Profilzylinder	134130278 86,99 €	134130271 62,25 €	6
Rosetten rund	WC	134130378 103,84 €	134130371 79,09 €	6
Rosetten rund	OS	134132878 81,40 €	134132871 56,65 €	6



Türgriffgarnitur

Schraubtechnik, Türstärke: 38-45mm, Vierkantart: Hohlstift, Vierkant Abmessungen: 8mm

smart2lock
by GRIFFWERK

Abdeckung	Schließart	Graphitschwarz	Edelstahl matt	VE
Rosetten rund	smart2lock 2.0 rechts	134133378 103,84 €	134133371 79,09 €	18
Rosetten rund	smart2lock 2.0 links	134133278 103,84 €	134133271 79,09 €	18

smart2lock
by GRIFFWERK

WO SOLL DER SCHLIESSKNOPF SITZEN?
(BITTE ANGEBEN!)

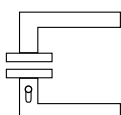

WC re (rechts)
Innendrücker mit Schliessknopf rechts zeigend,
für DIN links Tür nach außen öffnend oder
für DIN rechts Tür nach innen öffnend.

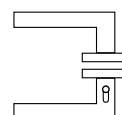

WC li (links)
Innendrücker mit Schliessknopf links zeigend,
für DIN links Tür nach innen öffnend oder
für DIN rechts Tür nach außen öffnend.



Griffpaar / Griffstück

Vierkantart: Hohlstift

Ausführung	Richtung	Graphitschwarz	Edelstahl matt	VE
Griffpaar		134001078 69,52 €	134001071 49,83 €	5
Griffstück	rechts	134001278 41,69 €	134001271 29,92 €	10
Griffstück	links	134001178 41,69 €	134001171 29,92 €	10



Fenstergriff

Vierkantart: Spaltstift

Vierkant Abmessungen	Schließart	Richtung	Graphitschwarz	Edelstahl matt	VE
7x32mm	unverschießbar	rechts	134350378 52,90 €	134350371 41,14 €	10
7x32mm	unverschießbar	links	134350278 52,90 €	134350271 41,14 €	10
7x42mm	unverschießbar	rechts	134350978 52,90 €	134350971 41,14 €	10
7x42mm	unverschießbar	links	134350878 52,90 €	134350871 41,14 €	10



Wechselgarnitur GK3

Schraubtechnik, Norm: DIN EN 1906 Gebrauchsklasse 3, Türstärke: 38-45mm, Vierkantart: Hohl-Wechselstift, Set beinhaltet: Knopf R2

Abdeckung	Schließart	Richtung	Graphitschwarz	Edelstahl matt	VE
Rosetten rund	Profilzylinder	rechts	134132078 106,58 €	134132071 81,95 €	6
Rosetten rund	Profilzylinder	links	134131978 106,58 €	134131971 81,95 €	6



Kombi-Schutz-Garnitur TITANO_882 ES1*

TITANO_882, Norm: DIN 18257 Schutzklasse ES1, Entfernung: 72mm, Türstärke: 38-50mm, Vierkantart: Hohl-Wechselstift, Vierkant Abmessungen: 8mm, Set beinhaltet: TRI 134

Abdeckung	Schließart	Richtung	Graphitschwarz	Edelstahl matt	VE
Rosetten rund	Zylinder-abdeckung	rechts	134112278 251,26 €	134112271 226,52 €	6
Rosetten rund	Zylinder-abdeckung	links	134112378 251,26 €	134112371 226,52 €	6

***ACHTUNG:** Das Außenschild im Set ist immer in Oberfläche Edelstahl matt (Oberflächenvarianten betreffen nur den Türgriff). Außenschild in Graphitschwarz ist separat bestellbar s. S. 211.



PURISTO S Glasdrehtürbeschlagset mit Griffpaar TRI 134

Glastürbeschlagset PURISTO S mit Flüsterfalle, Schlossbohrung: Studio/Office, Set beinhaltet: TRI 134

Schließart	Graphitschwarz	Edelstahl matt	VE
unverschießbar	134690171 285,65 €	134690171 231,85 €	5
Profilzylinder	134690371 297,97 €	134690371 245,27 €	5
smart2lock	134691171 338,99 €	134691171 280,25 €	5



AXUM Holztürbänder

2- oder 3-teilige Bänder für gefälzte Türen an Holzzargen

Beschreibung	Ausführung	Graphitschwarz	Edelstahl matt-Optik	VE
AXUM 9200 2-tlg. Band, bestehend aus Flügel- und Rahmenteil	Bandpaar	092000188 27,50 €	092000181 27,50 €	48
AXUM 9300 3-tlg. Band, bestehend aus Flügel- und Rahmenteil	Bandpaar	093000188 39,90 €	093000181 39,90 €	48

Edelstahl matt

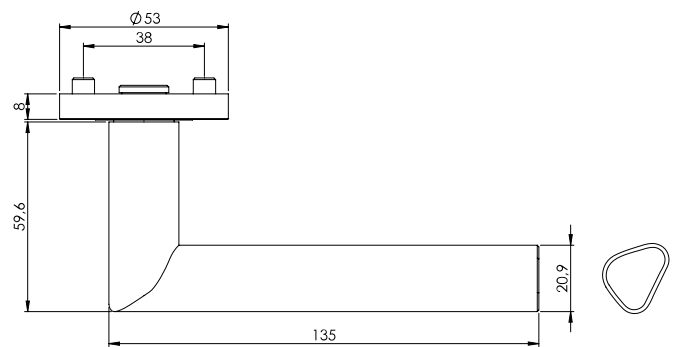

Graphitschwarz



Türgriffgarnitur GK3

Schraubtechnik, Norm: DIN EN 1906 Gebrauchsklasse 3, Türstärke: 38-45mm, Vierkantart: Hohlstift, Vierkant Abmessungen: 8mm

Abdeckung	Schließart	Graphitschwarz	Edelstahl matt	VE
Rosetten eckig	Buntbart	134140178 117,89 €	134140171 83,15 €	30
Rosetten eckig	Profilzylinder	134140278 117,89 €	134140271 83,15 €	6
Rosetten eckig	WC	134140378 134,74 €	134140371 99,98 €	6
Rosetten eckig	OS	134142878 112,30 €	134142871 77,55 €	6



Türgriffgarnitur

Schraubtechnik, Türstärke: 38-45mm, Vierkantart: Hohlstift, Vierkant Abmessungen: 8mm

smart2lock
by GRIFFWERK

Abdeckung	Schließart	Graphitschwarz	Edelstahl matt	VE
Rosetten eckig	smart2lock 2.0 rechts	134143378 134,74 €	134143371 99,98 €	18
Rosetten eckig	smart2lock 2.0 links	134143278 134,74 €	134143271 99,98 €	18



**WO SOLL DER SCHLIESSKNOPF SITZEN?
(BITTE ANGEBEN!)**

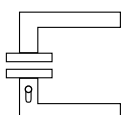

WC re (rechts)
Innendrücker mit Schliessknopf rechts zeigend,
für DIN links Tür nach außen öffnend oder
für DIN rechts Tür nach innen öffnend.

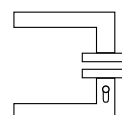

WC li (links)
Innendrücker mit Schliessknopf links zeigend,
für DIN links Tür nach innen öffnend oder
für DIN rechts Tür nach außen öffnend.

smart2lock
by GRIFFWERK



Griffpaar / Griffstück

Vierkantart: Hohlstift

Ausführung	Richtung	Graphitschwarz	Edelstahl matt	VE
Griffpaar		134001078 69,52 €	134001071 49,83 €	5
Griffstück	rechts	134001278 41,69 €	134001271 29,92 €	10
Griffstück	links	134001178 41,69 €	134001171 29,92 €	10



Fenstergriff

Vierkantart: Spaltstift

Vierkant Abmessungen	Schließart	Richtung	Graphitschwarz	Edelstahl matt	VE
7x32mm	unverschießbar	rechts	134350378 52,90 €	134350371 41,14 €	10
7x32mm	unverschießbar	links	134350278 52,90 €	134350271 41,14 €	10
7x42mm	unverschießbar	rechts	134350978 52,90 €	134350971 41,14 €	10
7x42mm	unverschießbar	links	134350878 52,90 €	134350871 41,14 €	10



Wechselgarnitur GK3

Schraubtechnik, Norm: DIN EN 1906 Gebrauchsklasse 3, Türstärke: 38-45mm, Vierkantart: Hohl-Wechselstift, Set beinhaltet: Knopf R2

Abdeckung	Schließart	Richtung	Graphitschwarz	Edelstahl matt	VE
Rosetten eckig	Profilzylinder	rechts	134142078 137,48 €	134142071 102,84 €	6
Rosetten eckig	Profilzylinder	links	134142078 137,48 €	134142071 102,84 €	6



Kombi-Schutz-Garnitur TITANO_882 ES1*

TITANO_882, Norm: DIN 18257 Schutzklasse ES1, Entfernung: 72mm, Türstärke: 38-50mm, Vierkantart: Hohl-Wechselstift, Vierkant Abmessungen: 8mm, Set beinhaltet: TRI 134

Abdeckung	Schließart	Richtung	Graphitschwarz	Edelstahl matt	VE
Rosetten eckig	Zylinder-abdeckung	rechts	134112478 267,60 €	134112471 232,86 €	6
Rosetten eckig	Zylinder-abdeckung	links	134112578 267,60 €	134112571 232,86 €	6

***ACHTUNG:** Das Außenschild im Set ist immer in Oberfläche Edelstahl matt (Oberflächenvarianten betreffen nur den Türgriff). Außenschild in Graphitschwarz ist separat bestellbar s. S. 211.



PURISTO S Glasdreh Türbeschlagset mit Griffpaar TRI 134

Glastürbeschlagset PURISTO S mit Flüsterfalle, Schlossbohrung: Studio/Office, Set beinhaltet: TRI 134

Schließart	Graphitschwarz	Edelstahl matt	VE
unverschießbar	134690178 285,65 €	134690171 231,85 €	5
Profilzylinder	134690378 297,97 €	134690371 245,27 €	5
smart2lock	134691178 338,99 €	134691171 280,25 €	5



AXUM Holztürbänder

2- oder 3-teilige Bänder für gefälzte Türen an Holzargen

Beschreibung	Ausführung	Graphitschwarz	Edelstahl matt-Optik	VE
AXUM 9200 2-tlg. Band, bestehend aus Flügel- und Rahmenteil	Bandpaar	092000188 27,50 €	092000181 27,50 €	48
AXUM 9300 3-tlg. Band, bestehend aus Flügel- und Rahmenteil	Bandpaar	093000188 39,90 €	093000181 39,90 €	48

Edelstahl matt

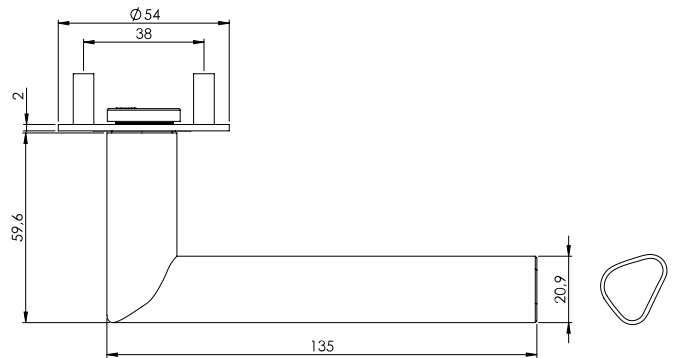

Türgriffgarnitur

Flachrosette, Türstärke: 38-45mm, Vierkantart: Hohlstift, Vierkant Abmessungen: 8mm
Türstärken bis 60 mm mit Zubehör-Set ohne Stifttausch möglich.

Abdeckung	Schließart	Edelstahl matt	VE
Rosetten rund	Buntbart	134500171 66,11€	18
Rosetten rund	Profilzylinder	134500271 66,11€	6
Rosetten rund	WC	134500371 88,65€	6
Rosetten rund	OS	134502871 60,39€	6



Türgriffgarnitur

Flachrosette, Türstärke: 38-45mm, Vierkantart: Hohlstift, Vierkant Abmessungen: 8mm

smart2lock
by GRIFFWERK

Abdeckung	Schließart	Edelstahl matt	VE
Rosetten rund	smart2lock 2.0 rechts	134503371 88,65€	18
Rosetten rund	smart2lock 2.0 links	134503271 88,65€	18



**WO SOLL DER SCHLIESSKNOPF SITZEN?
(BITTE ANGEBEN!)**

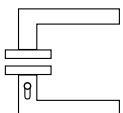

WC re (rechts)
Innendrücker mit Schliessknopf rechts zeigend,
für DIN links Tür nach außen öffnend oder
für DIN rechts Tür nach innen öffnend.

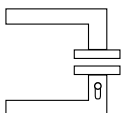

WC li (links)
Innendrücker mit Schliessknopf links zeigend,
für DIN links Tür nach innen öffnend oder
für DIN rechts Tür nach außen öffnend.

smart2lock
by GRIFFWERK



Griffpaar / Griffstück

Vierkantart: Hohlstift

Ausführung	Richtung	Edelstahl matt	VE
Griffpaar		134001071 49,83 €	5
Griffstück	rechts	134001271 29,92 €	10
Griffstück	links	134001171 29,92 €	10



Fenstergriff

Vierkantart: Spaltstift

Vierkant Abmessungen	Schließart	Richtung	Edelstahl matt	VE
7x32mm	unverschließbar	rechts	134350371 41,14 €	10
7x32mm	unverschließbar	links	134350271 41,14 €	10
7x42mm	unverschließbar	rechts	134350971 41,14 €	10
7x42mm	unverschließbar	links	134350871 41,14 €	10



Kombi-Schutz-Garnitur TITANO_882 ES1

TITANO_882, Norm: DIN 18257 Schutzklasse ES1, Entfernung: 72mm, Türstärke: 38-50mm, Vierkantart: Hohl-Wechselstift, Vierkant Abmessungen: 8mm, Set beinhaltet: TRI 134, Rosettenstärke: 7,5mm

Abdeckung	Schließart	Richtung	Edelstahl matt	VE
Rosetten rund	Zylinderabdeckung	rechts	134112271 226,52 €	6
Rosetten rund	Zylinderabdeckung	links	134112371 226,52 €	6



PURISTO S Glasdrehtürbeschlagset mit Griffpaar TRI 134

Glastürbeschlagset PURISTO S mit Flüsterfalle, Schlossbohrung: Studio/Office, Set beinhaltet: TRI 134

Schließart	Edelstahl matt	VE
unverschließbar	134690171 231,85 €	5
Profilzylinder	134690371 245,27 €	5
smartlock	134691171 280,25 €	5



AXUM Holztürbänder

2- oder 3-teilige Bänder für gefälzte Türen an Holzargen

Beschreibung	Ausführung	Edelstahl matt-Optik	VE
AXUM 9200 2-tlg. Band, bestehend aus Flügel- und Rahmenteil	Bandpaar	092000181 27,50 €	48
AXUM 9300 3-tlg. Band, bestehend aus Flügel- und Rahmenteil	Bandpaar	093000181 39,90 €	48

Edelstahl matt



max bill
BY GRIFFWERK

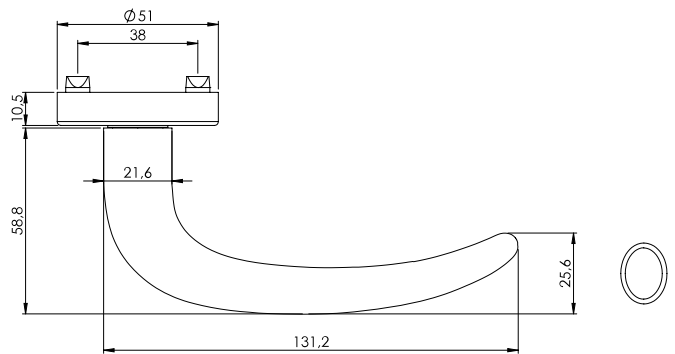

Graphitschwarz



Türgriffgarnitur GK3

Klipptechnik, Norm: DIN EN 1906 Gebrauchsklasse 3, Türstärke: 38-45mm, Vierkantart: Hohlstift, Vierkant Abmessungen: 8mm

Abdeckung	Schließart	Graphitschwarz	Edelstahl matt	VE
Rosetten rund	Buntbart	272160178 72,81 €	272160171 50,37 €	30
Rosetten rund	Profilzylinder	272160278 72,81 €	272160271 50,37 €	6
Rosetten rund	WC	272160378 89,65 €	272160371 67,21 €	6
Rosetten rund	OS	272162878 67,21 €	272162871 44,77 €	6

AXUM Holztürbänder

2- oder 3-teilige Bänder für gefälzte Türen an Holzzargen



Beschreibung	Ausführung	Graphitschwarz	Edelstahl matt-Optik	VE
AXUM 9200 2-tlg. Band, bestehend aus Flügel- und Rahmenteil	Bandpaar	092000188 27,50 €	092000181 27,50 €	48
AXUM 9300 3-tlg. Band, bestehend aus Flügel- und Rahmenteil	Bandpaar	093000188 39,90 €	093000181 39,90 €	48



Griffpaar / Griffstück

Vierkantart: Hohlstift

Ausführung	Richtung	Graphitschwarz	Edelstahl matt	VE
Griffpaar		272001078 58,29 €	272001071 40,37 €	5
Griffstück	rechts	272001278 34,98 €	272001271 24,20 €	10
Griffstück	links	272001178 34,98 €	272001171 24,20 €	10



Fenstergriff

Vierkantart: Spaltstift

Vierkant Abmessungen	Schließart	Richtung	Graphitschwarz	Edelstahl matt	VE
7x32mm	unverschießbar	rechts	272350378 46,19 €	272350371 35,42 €	10
7x32mm	unverschießbar	links	272350278 46,19 €	272350271 35,42 €	10
7x42mm	unverschießbar	rechts	272350978 46,19 €	272350971 35,42 €	10
7x42mm	unverschießbar	links	272350878 46,19 €	272350871 35,42 €	10



Wechselgarnitur GK3

Klipptechnik, Norm: DIN EN 1906 Gebrauchsklasse 3, Türstärke: 38-45mm, Vierkantart: Hohl-Wechselstift, Set beinhaltet: Knopf R4

Abdeckung	Schließart	Richtung	Graphitschwarz	Edelstahl matt	VE
Rosetten rund	Profilzylinder	rechts	272160678 92,50 €	272160671 70,07 €	6
Rosetten rund	Profilzylinder	links	272160578 92,50 €	272160571 70,07 €	6



Kombi-Schutz-Garnitur TITANO_882 ES1*

TITANO_882, Norm: DIN 18257 Schutzklasse ES1, Entfernung: 72mm, Türstärke: 38-50mm, Vierkantart: Hohl-Wechselstift, Vierkant Abmessungen: 8mm, Set beinhaltet: ULMER GRIFF

Abdeckung	Schließart	Richtung	Graphitschwarz	Edelstahl matt	VE
Rosetten rund	Zylinderabdeckung	rechts	272112278 242,09 €	272112271 220,80 €	6
Rosetten rund	Zylinderabdeckung	links	272112378 242,09 €	272112371 220,80 €	6

***ACHTUNG:** Das Außenschild im Set ist immer in Oberfläche Edelstahl matt (Oberflächenvarianten betreffen nur den Türgriff). Außenschild in Graphitschwarz ist separat bestellbar s. S. 211.



PURISTO S Glasdrehtürbeschlagset mit Griffpaar ULMER GRIFF

Glastürbeschlagset PURISTO S mit Flüsterfalle, Schlossbohrung: Studio/Office, Set beinhaltet: ULMER GRIFF

Schließart	Graphitschwarz	Edelstahl matt	VE
unverschießbar	272690178 274,42 €	272690171 222,83 €	5
Profilzylinder	272690378 286,74 €	272690371 236,25 €	5
smartlock	272691178 327,76 €	272691171 271,23 €	5

Edelstahl matt



max bill
BY GRIFFWERK

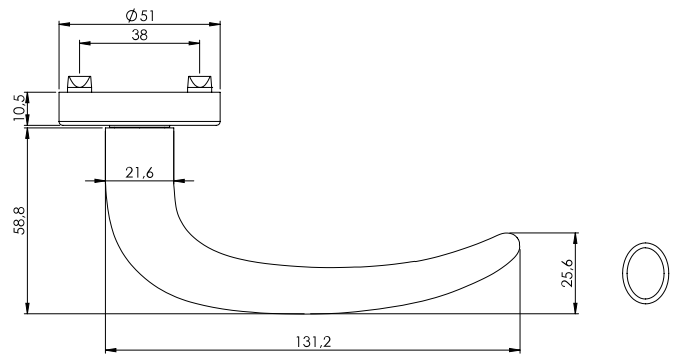

Türgriffgarnitur Feuerschutz

Klipptechnik, Norm: DIN 18273 Feuerschutz, Türstärke: 38-50mm, Vierkantart: Vollstift, Vierkant Abmessungen: 9mm

Abdeckung	Schließart	Edelstahl matt	VE
Rosetten rund	Profilzylinder	272400271 92,50 €	6



Wechselgarnitur Feuerschutz

Klipptechnik, Norm: DIN 18273 Feuerschutz, Türstärke: 38-50mm, Vierkantart: Voll-Wechselstift, Set beinhaltet: Knopf R4

Abdeckung	Schließart	Richtung	Edelstahl matt	VE
Rosetten rund	Profilzylinder	rechts	272400671 112,08 €	6
Rosetten rund	Profilzylinder	links	272400571 112,08 €	6



AXUM Holz Türbänder

2- oder 3-teilige Bänder für gefälzte Türen an Holzargen

Beschreibung	Ausführung	Edelstahl matt-Optik	VE
AXUM 9200 2-tlg. Band, bestehend aus Flügel- und Rahmenteil	Bandpaar	092000181 27,50 €	48
AXUM 9300 3-tlg. Band, bestehend aus Flügel- und Rahmenteil	Bandpaar	093000181 39,90 €	48



Edelstahl matt



max bill
BY GRIFFWERK

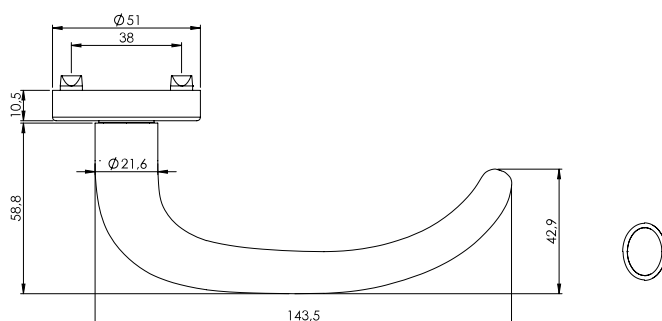

Türgriffgarnitur Panik

Klipptechnik, Norm: DIN 18273 Feuerschutz, Türstärke: 38-50mm, Vierkantart: Vollstift, Vierkant Abmessungen: 9mm

Abdeckung	Schließart	Edelstahl matt	VE
Rosetten rund	Profilzylinder	272410271 103,72 €	6



Wechselgarnitur Panik

Klipptechnik, Norm: DIN 18273 Feuerschutz, Türstärke: 38-50mm, Vierkantart: Voll-Wechselstift, Vierkant Abmessungen: 9mm, Set beinhaltet: Knopf R4

Abdeckung	Schließart	Richtung	Edelstahl matt	VE
Rosetten rund	Profilzylinder	rechts	272410671 123,30 €	6
Rosetten rund	Profilzylinder	links	272410571 123,30 €	6

HINWEIS:

Diese Garnitur ist zertifiziert nach DIN EN 179:2008 in Verbindung mit BKS-Schlössern der Serie 13xx, 18xx, 19xx, 21xx und 23xx.

Edelstahl matt



max bill
BY GRIFFWERK

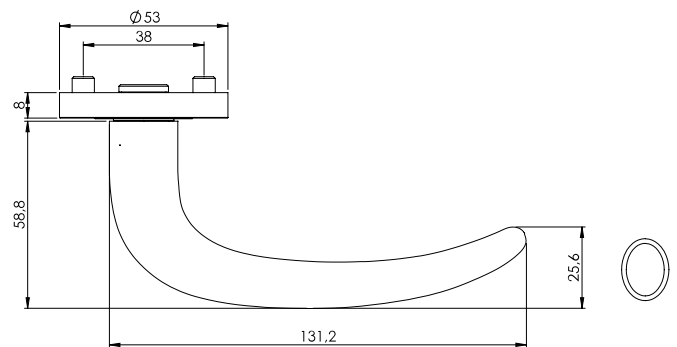

Türgriffgarnitur GK4

Schraubtechnik, Norm: DIN EN 1906 Gebrauchsklasse 4, Türstärke: 38-45mm, Vierkantart: Vollstift, Vierkant Abmessungen: 8mm

Abdeckung	Schließart	Edelstahl matt	VE
Rosetten rund	Buntbart	271010171 67,97 €	30
Rosetten rund	Profilzylinder	271010271 67,97 €	6
Rosetten rund	WC	271010371 84,81 €	6
Rosetten rund	WC rot/weiß	271010471 87,67 €	6
Rosetten rund	OS	271012871 62,37 €	6
Kurzschild rund	Buntbart	271070171 87,67 €	4
Kurzschild rund	Profilzylinder	271070271 87,67 €	4
Kurzschild rund	WC rot/weiß	271070471 104,49 €	4



AXUM Holztürbänder

2- oder 3-teilige Bänder für gefälzte Türen an Holzzargen



Beschreibung	Ausführung	Edelstahl matt-Optik	VE
AXUM 9200 2-tlg. Band, bestehend aus Flügel- und Rahmenteil	Bandpaar	092000181 27,50 €	48
AXUM 9300 3-tlg. Band, bestehend aus Flügel- und Rahmenteil	Bandpaar	093000181 39,90 €	48



Griffpaar / Griffstück

Vierkantart: Hohlstift

Ausführung	Richtung	Edelstahl matt	VE
Griffpaar		271001071 40,81 €	5
Griffstück	rechts	271001271 24,42 €	10
Griffstück	links	271001171 24,42 €	10



Fenstergriff

Vierkantart: Spaltstift

Vierkant Abmessungen	Schließart	Richtung	Edelstahl matt	VE
7x32mm	unverschließbar	rechts	271350371 35,64 €	10
7x32mm	unverschließbar	links	271350271 35,64 €	10
7x42mm	unverschließbar	rechts	271350971 35,64 €	10
7x42mm	unverschließbar	links	271350871 35,64 €	10



Wechselgarnitur GK4

Schraubtechnik, Norm: DIN EN 1906 Gebrauchsklasse 4, Türstärke: 38-45mm, Vierkantart: Voll-Wechselstift, Set beinhaltet: Knopf R2



Abdeckung	Schließart	Richtung	Edelstahl matt	VE
Rosetten rund	Profilzylinder	rechts	271012071 98,88 €	6
Rosetten rund	Profilzylinder	links	271011971 98,88 €	6
Kurzschild rund	Profilzylinder	rechts	271072071 118,46 €	4
Kurzschild rund	Profilzylinder	links	271071971 118,46 €	4



Kombi-Schutz-Garnitur TITANO_882 ES1

TITANO_882, Norm: DIN 18257 Schutzklasse ES1, Entfernung: 72mm, Türstärke: 38-50mm, Vierkantart: Hohl-Wechselstift, Vierkant Abmessungen: 8mm, Set beinhaltet: ULMER GRIFF PROF



Abdeckung	Schließart	Richtung	Edelstahl matt	VE
Rosetten rund	Zylinderabdeckung	rechts	271112271 221,02 €	6
Rosetten rund	Zylinderabdeckung	links	271112371 221,02 €	6



PURISTO S Glasdrehürbeslagset mit Griffpaar ULMER GRIFF PROF

Glastürbeslagset PURISTO S mit Flüsterfalle, Schlossbohrung: Studio/Office, Set beinhaltet: ULMER GRIFF PROF

Schließart	Edelstahl matt	VE
unverschließbar	271690171 222,83 €	5
Profilzylinder	271690371 236,25 €	5
smartzlock	271691171 271,23 €	5

Edelstahl matt

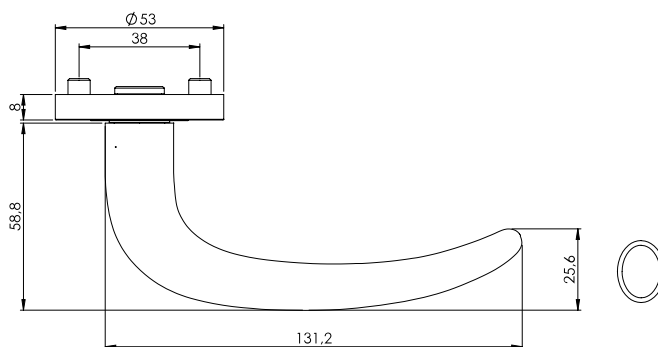

Türgriffgarnitur Feuerschutz

Schraubtechnik, Norm: DIN 18273 Feuerschutz, Türstärke: 38-50mm, Vierkantart: Vollstift, Vierkant Abmessungen: 9mm

Abdeckung	Schließart	Edelstahl matt	VE
Rosetten rund	Profilzylinder	267010271 96,02 €	6
Kurzschild rund	Profilzylinder	267070271 115,71 €	4



Wechselgarnitur Feuerschutz

Schraubtechnik, Norm: DIN 18273 Feuerschutz, Türstärke: 38-50mm, Vierkantart: Voll-Wechselstift, Set beinhaltet: Knopf R2

Abdeckung	Schließart	Richtung	Edelstahl matt	VE
Rosetten rund	Profilzylinder	rechts	267012071 126,93 €	6
Rosetten rund	Profilzylinder	links	267011971 126,93 €	6
Kurzschild rund	Profilzylinder	rechts	267072071 146,50 €	4
Kurzschild rund	Profilzylinder	links	267071971 146,50 €	4

Edelstahl matt

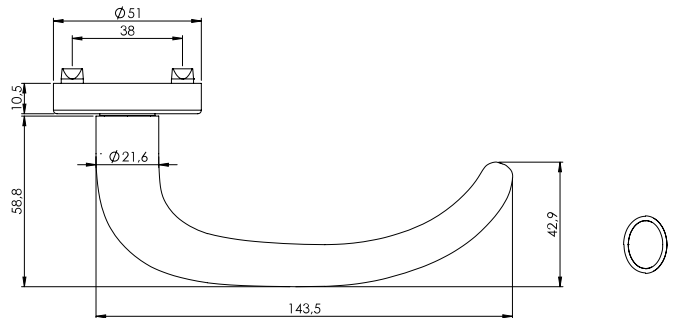

Türgriffgarnitur Panik

Schraubtechnik, Norm: DIN 18273 Feuerschutz, Türstärke: 38-50mm, Vierkantart: geteilter Vollstift, Vierkant Abmessungen: 9mm

Abdeckung	Schließart	Edelstahl matt	VE
Rosetten rund	Profilzylinder	268012071 107,24 €	6
Kurzschild rund	Profilzylinder	268070271 126,93 €	4



Wechselgarnitur Panik

Schraubtechnik, Norm: DIN 18273 Feuerschutz, Türstärke: 38-50mm, Vierkantart: Voll-Wechselstift, Set beinhaltet: Knopf R2

Abdeckung	Schließart	Richtung	Edelstahl matt	VE
Rosetten rund	Profilzylinder	rechts	268012071 138,14 €	6
Rosetten rund	Profilzylinder	links	268011971 138,14 €	6
Kurzschild rund	Profilzylinder	rechts	268072071 157,72 €	4
Kurzschild rund	Profilzylinder	links	268071971 157,72 €	4

HINWEIS:

Diese Garnitur ist zertifiziert nach DIN EN 179:2008 in Verbindung mit BKS-Schlössern der Serie 13xx, 18xx, 19xx, 21xx und 23xx.

Edelstahl matt

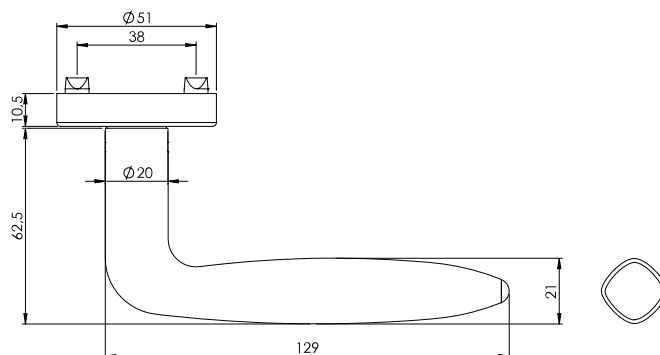

Türgriffgarnitur GK3

Klipptechnik, Norm: DIN EN 1906 Gebrauchsklasse 3, Türstärke: 38-45mm, Vierkantart: Hohlstift, Vierkant Abmessungen: 8mm

Abdeckung	Schließart	Edelstahl matt	VE
Rosetten rund	Buntbart	193160171 42,57 €	30
Rosetten rund	Profilzylinder	193160271 42,57 €	6
Rosetten rund	WC	193160371 59,39 €	6
Rosetten rund	OS	193162871 36,96 €	6

AXUM Holztürbänder

2- oder 3-teilige Bänder für gefälzte Türen an Holzzargen



Beschreibung	Ausführung	Edelstahl matt-Optik	VE
AXUM 9200 2-tlg. Band, bestehend aus Flügel- und Rahmenteil	Bandpaar	092000181 27,50 €	48
AXUM 9300 3-tlg. Band, bestehend aus Flügel- und Rahmenteil	Bandpaar	093000181 39,90 €	48



Griffpaar / Griffstück

Vierkantart: Hohlstift

Ausführung	Edelstahl matt	VE
Griffpaar	193001071 34,10 €	5
Griffstück (Maden- schraube stirnseitig)	193001371 20,46 €	10



Fenstergriff

Vierkantart: Spaltstift

Vierkant Abmessungen	Schließart	Edelstahl matt	VE
7x32mm	unverschließbar	193350171 31,68 €	10
7x42mm	unverschließbar	193350771 31,68 €	10



Wechselgarnitur GK3

Klipptechnik, Norm: DIN EN 1906 Gebrauchsklasse 3, Türstärke: 38-45mm, Vierkantart: Hohl-Wechselstift, Set beinhaltet: Knopf R4

Abdeckung	Schließart	Richtung	Edelstahl matt	VE
Rosetten rund	Profilzylinder	rechts	193160671 62,25 €	6
Rosetten rund	Profilzylinder	links	193160571 62,25 €	6



Kombi-Schutz-Garnitur TITANO_882 ES1

TITANO 882, Norm: DIN 18257 Schutzklasse ES1, Entfernung: 72mm, Türstärke: 38-50mm, Vierkantart: Hohl-Wechselstift, Vierkant Abmessungen: 8mm, Set beinhaltet: VERONICA

Abdeckung	Schließart	Edelstahl matt	VE
Rosetten rund	Zylinderabdeckung	193112071 217,06 €	6



PURISTO S Glasdrehürbeschlageset mit Griffpaar VERONICA

Glastürbeschlageset PURISTO S mit Flüsterfalle, Schlossbohrung: Studio/Office, Set beinhaltet: VERONICA

Schließart	Edelstahl matt	VE
unverschließbar	193690171 216,13 €	5
Profilzylinder	193690371 229,55 €	5
smart2lock	193691171 264,53 €	5

Edelstahl matt

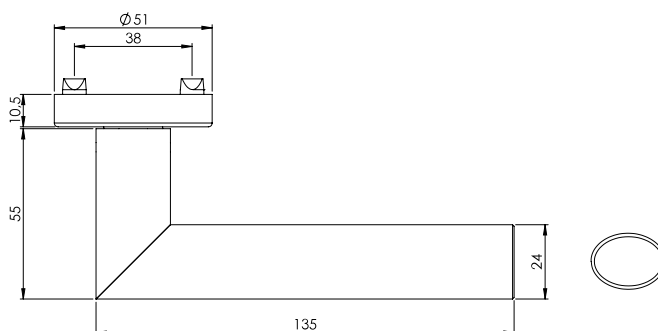

Türgriffgarnitur GK3

Klipptechnik, Norm: DIN EN 1906 Gebrauchsklasse 3, Türstärke: 38-45mm, Vierkantart: Hohlstift, Vierkant Abmessungen: 8mm

Abdeckung	Schließart	Edelstahl matt	VE
Rosetten rund	Buntbart	328160171 42,57 €	30
Rosetten rund	Profilzylinder	328160271 42,57 €	6
Rosetten rund	WC	328160371 59,39 €	6
Rosetten rund	OS	328162871 36,96 €	6

AXUM Holztürbänder

2- oder 3-teilige Bänder für gefälzte Türen an Holzargen

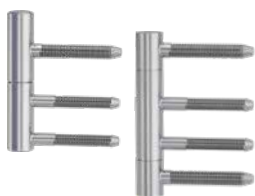

Beschreibung	Ausführung	Edelstahl matt-Optik	VE
AXUM 9200 2-tlg. Band, bestehend aus Flügel- und Rahmenteil	Bandpaar	092000181 27,50 €	48
AXUM 9300 3-tlg. Band, bestehend aus Flügel- und Rahmenteil	Bandpaar	093000181 39,90 €	48



Griffpaar / Griffstück

Vierkantart: Hohlstift

Ausführung	Edelstahl matt	VE
Griffpaar	328001071 34,10 €	5
Griffstück (Maden- schraube stirnseitig)	328001371 20,46 €	10



Fenstergriff

Vierkantart: Spaltstift

Vierkant Abmessungen	Schließart	Edelstahl matt	VE
7x32mm	unverschließbar	328350171 31,68 €	10
7x42mm	unverschließbar	328350771 31,68 €	10



Wechselgarnitur GK3

Klipptechnik, Norm: DIN EN 1906 Gebrauchsklasse 3, Türstärke: 38-45mm, Vierkantart: Hohl-Wechselstift, Set beinhaltet: Knopf R4

Abdeckung	Schließart	Richtung	Edelstahl matt	VE
Rosetten rund	Profilzylinder	rechts	328160671 62,25 €	6
Rosetten rund	Profilzylinder	links	328160571 62,25 €	6



Kombi-Schutz-Garnitur TITANO_882 ES1

TITANO_882, Norm: DIN 18257 Schutzklasse ES1, Entfernung: 72mm, Türstärke: 38-50mm, Vierkantart: Hohl-Wechselstift, Vierkant Abmessungen: 8mm, Set beinhaltet: VIVIA

Abdeckung	Schließart	Edelstahl matt	VE
Rosetten rund	Zylinderabdeckung	328112071 217,06 €	6



PURISTO S Glasdreh Türbeschlagset mit Griffpaar VIVIA

Glastürbeschlagset PURISTO S mit Flüsterfalle, Schlossbohrung: Studio/Office, Set beinhaltet: VIVIA

Schließart	Edelstahl matt	VE
unverschließbar	328690171 216,13 €	5
Profilzylinder	328690371 229,55 €	5
smartlock	328691171 264,53 €	5

Edelstahl matt

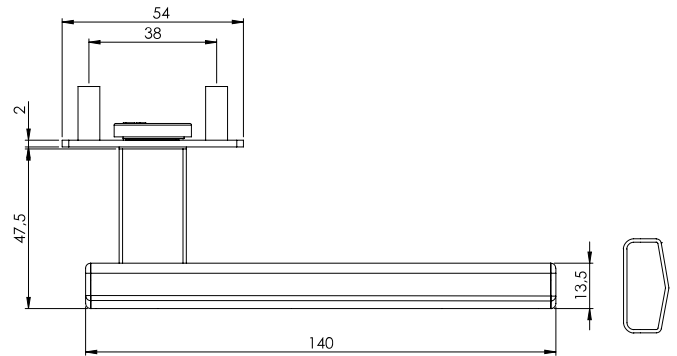

Türgriffgarnitur

Flachrosette, Türstärke: 38-45mm, Vierkantart: Hohlstift, Vierkant Abmessungen: 8mm
Türstärken bis 50mm mit Zubehör-Set ohne Stifttausch möglich

Abdeckung	Schließart	Edelstahl matt	VE
Rosetten eckig	Buntbart	214510171 78,31€	18
Rosetten eckig	Profilzylinder	214510271 78,31€	6
Rosetten eckig	WC	214510371 100,86€	6
Rosetten eckig	OS	214512871 72,71€	6

AXUM Holztürbänder

2- oder 3-teilige Bänder für gefälzte Türen an Holzzargen



Beschreibung	Ausführung	Edelstahl matt-Optik	VE
AXUM 9200 2-tlg. Band, bestehend aus Flügel- und Rahmenteil	Bandpaar	092000181 27,50 €	48
AXUM 9300 3-tlg. Band, bestehend aus Flügel- und Rahmenteil	Bandpaar	093000181 39,90 €	48



Griffpaar / Griffstück

Vierkantart: Hohlstift

Ausführung	Richtung	Edelstahl matt	VE
Griffpaar		214001071 62,69 €	5
Griffstück	rechts	214001271 37,62 €	10
Griffstück	links	214001171 37,62 €	10



Fenstergriff

Vierkantart: Spaltstift

Vierkant Abmessungen	Schließart	Richtung	Edelstahl matt	VE
7x32mm	unverschießbar	rechts	214350371 48,83 €	10
7x32mm	unverschießbar	links	214350271 48,83 €	10
7x42mm	unverschießbar	rechts	214350971 48,83 €	10
7x42mm	unverschießbar	links	214350871 48,83 €	10



Kombi-Schutz-Garnitur TITANO_882 ES1

TITANO_882, Norm: DIN 18257 Schutzklasse ES1, Entfernung: 72mm, Türstärke: 38-50mm, Vierkantart: Hohl-Wechselstift, Vierkant Abmessungen: 8mm, Set beinhaltet: VISION, Rosettenstärke: 7,5mm

Abdeckung	Schließart	Richtung	Edelstahl matt	VE
Rosetten eckig	Zylinderabdeckung	rechts	214112471 240,87 €	6
Rosetten eckig	Zylinderabdeckung	links	214112571 240,87 €	6



PURISTO S Glasdreh Türbeschlagset mit Griffpaar VISION

Glasdreh Türbeschlagset PURISTO S mit Flüsterfalle, Schlossbohrung: Studio/Office, Set beinhaltet: VISION

Schließart	Edelstahl matt	VE
unverschießbar	214690171 244,73 €	5
Profilzylinder	214690371 258,15 €	5
smartlock	214691171 293,12 €	5

Sets für Griffe - Klipptechnik

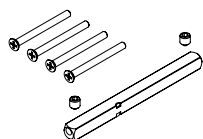

Hohlstift-Sets für Garnituren BB, PZ & OS-Klipptechnik

Beschreibung	Neutral	VE
Set für Griffe Hohlstift 8x8mm mit Schrauben für TS 40-45mm	012020100 5,39 €	20
Set für Griffe Hohlstift 8x8mm mit Schrauben für TS 45-50mm	012020200 5,39 €	20
Set für Griffe Hohlstift 8x8mm mit Schrauben für TS 50-55mm	012020300 5,39 €	20
Set für Griffe Hohlstift 8x8mm mit Schrauben für TS 55-60mm	012020400 5,39 €	20
Set für Griffe Hohlstift 8x8mm mit Schrauben für TS 60-65mm	012020500 5,39 €	20
Set für Griffe Hohlstift 8x8mm mit Schrauben für TS 65-70mm	012020600 5,39 €	20
Set für Griffe Hohlstift 8x8mm mit Schrauben für TS 70-75mm	012020700 5,39 €	20

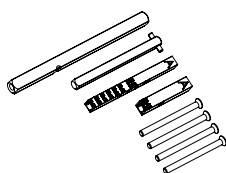

Hohlstift-Sets für Garnituren WC -Klipptechnik

Beschreibung	Neutral	VE
Set für Griffe Hohlstift 8x8mm mit WC-Stift und Schrauben für TS 40-45mm	012140100 6,55 €	20
Set für Griffe Hohlstift 8x8mm mit WC-Stift und Schrauben für TS 45-50mm	012140200 6,55 €	20
Set für Griffe Hohlstift 8x8mm mit WC-Stift und Schrauben für TS 50-55mm	012140300 6,55 €	20
Set für Griffe Hohlstift 8x8mm mit WC-Stift und Schrauben für TS 55-60mm	012140400 6,55 €	20
Set für Griffe Hohlstift 8x8mm mit WC-Stift und Schrauben für TS 60-65mm	012140500 6,55 €	20
Set für Griffe Hohlstift 8x8mm mit WC-Stift und Schrauben für TS 65-70mm	012140600 6,55 €	20
Set für Griffe Hohlstift 8x8mm mit WC-Stift und Schrauben für TS 70-75mm	012140700 6,55 €	20

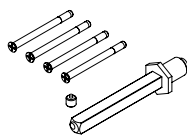

Hohlstift-Sets für Wechselgarnituren -Klipptechnik

Beschreibung	Neutral	VE
Set für Griffe Hohl-Wechselstift 8x8mm mit Schrauben für TS 40-45mm	012040100 11,05 €	20
Set für Griffe Hohl-Wechselstift 8x8mm mit Schrauben für TS 45-50mm	012040200 11,05 €	20
Set für Griffe Hohl-Wechselstift 8x8mm mit Schrauben für TS 50-55mm	012040300 11,05 €	20
Set für Griffe Hohl-Wechselstift 8x8mm mit Schrauben für TS 55-60mm	012040400 11,05 €	20
Set für Griffe Hohl-Wechselstift 8x8mm mit Schrauben für TS 60-65mm	012040500 11,05 €	20
Set für Griffe Hohl-Wechselstift 8x8mm mit Schrauben für TS 65-70mm	012040600 11,05 €	20
Set für Griffe Hohl-Wechselstift 8x8mm mit Schrauben für TS 70-75mm	012040700 11,05 €	20



Vollstift-Sets für Garnituren PZ - Klipptechnik FS

Beschreibung	Neutral	VE
Set für Griffe Vollstift 9x9mm mit Schrauben für TS 40-45mm	012160100 15,07 €	20
Set für Griffe Vollstift 9x9mm mit Schrauben für TS 45-50mm	012160200 15,07 €	20
Set für Griffe Vollstift 9x9mm mit Schrauben für TS 50-55mm	012160300 15,07 €	20
Set für Griffe Vollstift 9x9mm mit Schrauben für TS 55-60mm	012160400 15,07 €	20
Set für Griffe Vollstift 9x9mm mit Schrauben für TS 60-65mm	012160500 15,07 €	20
Set für Griffe Vollstift 9x9mm mit Schrauben für TS 65-70mm	012160600 15,07 €	20
Set für Griffe Vollstift 9x9mm mit Schrauben für TS 70-75mm	012160700 15,07 €	20

Vollstift-Sets für Wechselgarnituren - Klipptechnik FS und PK

Beschreibung	Neutral	VE
Set für Griffe Voll-Wechselstift 9x9mm mit Schrauben für TS 40-45mm	012180100 15,57 €	20
Set für Griffe Voll-Wechselstift 9x9mm mit Schrauben für TS 45-50mm	012180200 15,57 €	20
Set für Griffe Voll-Wechselstift 9x9mm mit Schrauben für TS 50-55mm	012180300 15,57 €	20
Set für Griffe Voll-Wechselstift 9x9mm mit Schrauben für TS 55-60mm	012180400 15,57 €	20
Set für Griffe Voll-Wechselstift 9x9mm mit Schrauben für TS 60-65mm	012180500 15,57 €	20
Set für Griffe Voll-Wechselstift 9x9mm mit Schrauben für TS 65-70mm	012180600 15,57 €	20
Set für Griffe Voll-Wechselstift 9x9mm mit Schrauben für TS 70-75mm	012180700 15,57 €	20

Vollstift-Sets für Panikschlösser mit geteilter Nuss - Klipptechnik FS und PK

Beschreibung	Neutral	VE
Set für Griffe Vollstift 9x9mm mittig geteilt mit Schrauben für TS 40-45mm	012170100 17,82 €	20
Set für Griffe Vollstift 9x9mm mittig geteilt mit Schrauben für TS 45-50mm	012170200 17,82 €	20
Set für Griffe Vollstift 9x9mm mittig geteilt mit Schrauben für TS 50-55mm	012170300 17,82 €	20
Set für Griffe Vollstift 9x9mm mittig geteilt mit Schrauben für TS 55-60mm	012170400 17,82 €	20
Set für Griffe Vollstift 9x9mm mittig geteilt mit Schrauben für TS 60-65mm	012170500 17,82 €	20
Set für Griffe Vollstift 9x9mm mittig geteilt mit Schrauben für TS 65-70mm	012170600 17,82 €	20
Set für Griffe Vollstift 9x9mm mittig geteilt mit Schrauben für TS 70-75mm	012170700 17,82 €	20

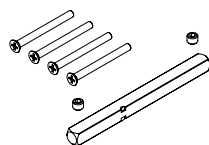
Sets für Griffe - Schraubtechnik (nicht für Zink-Garnituren)

Vollstift-Sets für Garnituren BB, PZ & OS -Schraubtechnik GK3 und GK4 (nicht für Zink-Garnituren)

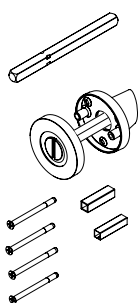
Beschreibung	Neutral	VE
Set für Griffe Vollstift 8x8mm mit Schrauben für TS 40-45mm	012101000 15,07 €	20
Set für Griffe Vollstift 8x8mm mit Schrauben für TS 45-50mm	0121010200 15,07 €	20
Set für Griffe Vollstift 8x8mm mit Schrauben für TS 50-55mm	0121010300 15,07 €	20
Set für Griffe Vollstift 8x8mm mit Schrauben für TS 55-60mm	0121010400 15,07 €	20
Set für Griffe Vollstift 8x8mm mit Schrauben für TS 60-65mm	0121010500 15,07 €	20
Set für Griffe Vollstift 8x8mm mit Schrauben für TS 65-70mm	0121010600 15,07 €	20
Set für Griffe Vollstift 8x8mm mit Schrauben für TS 70-75mm	0121010700 15,07 €	20

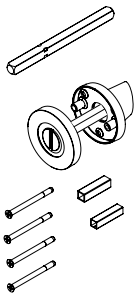

Vollstift-Sets für Garnituren WC - Schraubtechnik GK3 & GK4 (nicht für Zink-Garnituren)

Beschreibung	Graphitschwarz	Edelstahl matt	VE
Set für Griffe Vollstift 8x8mm mit WC-Stift und Schrauben für TS 45-50mm	012190278 57,58 €	012190271 46,31 €	20
Set für Griffe Vollstift 8x8mm mit WC-Stift und Schrauben für TS 50-55mm	012190378 57,58 €	012190371 46,31 €	20
Set für Griffe Vollstift 8x8mm mit WC-Stift und Schrauben für TS 55-60mm	012190478 57,58 €	012190471 46,31 €	20
Set für Griffe Vollstift 8x8mm mit WC-Stift und Schrauben für TS 60-65mm	012190578 57,58 €	012190571 46,31 €	20
Set für Griffe Vollstift 8x8mm mit WC-Stift und Schrauben für TS 65-70mm	012190678 57,58 €	012190671 46,31 €	20
Set für Griffe Vollstift 8x8mm mit WC-Stift und Schrauben für TS 70-75mm	012190778 57,58 €	012190771 46,31 €	20

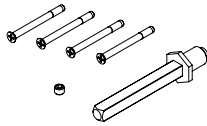

Vollstift-Sets für Garnituren WC rot/weiß - Schraubtechnik GK3 & GK4 (nicht für Zink-Garnituren)

Beschreibung	Graphitschwarz	Edelstahl matt	VE
Vollstift 8x8mm mit WC rot/weiß-Rosettenpaar und Schrauben für TS 45-50mm	012290278 73,96 €	012290271 62,69 €	20
Vollstift 8x8mm mit WC rot/weiß-Rosettenpaar und Schrauben für TS 50-55mm	012290378 73,96 €	012290371 62,69 €	20
Vollstift 8x8mm mit WC rot/weiß-Rosettenpaar und Schrauben für TS 55-60mm	012290478 73,96 €	012290471 62,69 €	20
Vollstift 8x8mm mit WC rot/weiß-Rosettenpaar und Schrauben für TS 60-65mm	012290578 73,96 €	012290571 62,69 €	20
Vollstift 8x8mm mit WC rot/weiß-Rosettenpaar und Schrauben für TS 65-70mm	012290678 73,96 €	012290671 62,69 €	20
Vollstift 8x8mm mit WC rot/weiß-Rosettenpaar und Schrauben für TS 70-75mm	012290778 73,96 €	012290771 62,69 €	20



Vollstift-Sets für Wechselgarnituren - Schraubtechnik (nicht für Zink-Garnituren)

Beschreibung	Neutral	VE
Set für Griffe Voll-Wechselstift 8x8mm mit Schrauben für TS 40-45mm	012030100 15,57 €	20
Set für Griffe Voll-Wechselstift 8x8mm mit Schrauben für TS 45-50mm	012030200 15,57 €	20
Set für Griffe Voll-Wechselstift 8x8mm mit Schrauben für TS 50-55mm	012030300 15,57 €	20
Set für Griffe Voll-Wechselstift 8x8mm mit Schrauben für TS 55-60mm	012030400 15,57 €	20
Set für Griffe Voll-Wechselstift 8x8mm mit Schrauben für TS 60-65mm	012030500 15,57 €	20
Set für Griffe Voll-Wechselstift 8x8mm mit Schrauben für TS 65-70mm	012030600 15,57 €	20
Set für Griffe Voll-Wechselstift 8x8mm mit Schrauben für TS 70-75mm	012030700 15,57 €	20



Vollstift-Sets für Garnituren PZ - Schraubtechnik FS

Beschreibung	Neutral	VE
Set für Griffe Vollstift 9x9mm mit Schrauben für TS 40-45mm	012050100 15,07 €	20
Set für Griffe Vollstift 9x9mm mit Schrauben für TS 45-50mm	012050200 15,07 €	20
Set für Griffe Vollstift 9x9mm mit Schrauben für TS 50-55mm	012050300 15,07 €	20
Set für Griffe Vollstift 9x9mm mit Schrauben für TS 55-60mm	012050400 15,07 €	20
Set für Griffe Vollstift 9x9mm mit Schrauben für TS 60-65mm	012050500 15,07 €	20
Set für Griffe Vollstift 9x9mm mit Schrauben für TS 65-70mm	012050600 15,07 €	20
Set für Griffe Vollstift 9x9mm mit Schrauben für TS 70-75mm	012050700 15,07 €	20



Vollstift-Sets für Wechselgarnituren - Schraubtechnik FS

Beschreibung	Neutral	VE
Set für Griffe Voll-Wechselstift 9x9mm mit Schrauben für TS 40-45mm	012060100 15,57 €	20
Set für Griffe Voll-Wechselstift 9x9mm mit Schrauben für TS 45-50mm	012060200 15,57 €	20
Set für Griffe Voll-Wechselstift 9x9mm mit Schrauben für TS 50-55mm	012060300 15,57 €	20
Set für Griffe Voll-Wechselstift 9x9mm mit Schrauben für TS 55-60mm	012060400 15,57 €	20
Set für Griffe Voll-Wechselstift 9x9mm mit Schrauben für TS 60-65mm	012060500 15,57 €	20
Set für Griffe Voll-Wechselstift 9x9mm mit Schrauben für TS 65-70mm	012060600 15,57 €	20
Set für Griffe Voll-Wechselstift 9x9mm mit Schrauben für TS 70-75mm	012060700 15,57 €	20

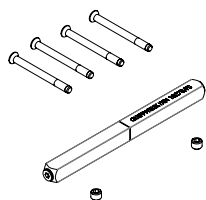
Vollstift-Sets für Panikschlösser mit geteilter Nuss - Schraubtechnik FS PK

Beschreibung	Neutral	VE
Set für Griffe Vollstift 9x9mm mittig geteilt mit Schrauben für TS 40-45mm	012070100 17,82 €	20
Set für Griffe Vollstift 9x9mm mittig geteilt mit Schrauben für TS 45-50mm	012070200 17,82 €	20
Set für Griffe Vollstift 9x9mm mittig geteilt mit Schrauben für TS 50-55mm	012070300 17,82 €	20
Set für Griffe Vollstift 9x9mm mittig geteilt mit Schrauben für TS 55-60mm	012070400 17,82 €	20
Set für Griffe Vollstift 9x9mm mittig geteilt mit Schrauben für TS 60-65mm	012070500 17,82 €	20
Set für Griffe Vollstift 9x9mm mittig geteilt mit Schrauben für TS 65-70mm	012070600 17,82 €	20
Set für Griffe Vollstift 9x9mm mittig geteilt mit Schrauben für TS 70-75mm	012070700 17,82 €	20

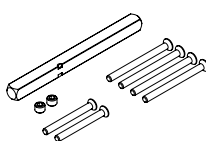
Sets für Griffe - Schraubtechnik (für Zink-Garnituren)

Vollstift-Sets für Garnituren BB, PZ & OS -Schraubtechnik GK4 (für Zink-Garnituren)

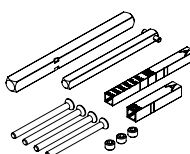
Beschreibung	Neutral	VE
Set für Griffe Vollstift 8x8mm mit Schrauben für TS 40-45mm	012120100 13,95 €	20
Set für Griffe Vollstift 8x8mm mit Schrauben für TS 45-50mm	012120200 15,07 €	20
Set für Griffe Vollstift 8x8mm mit Schrauben für TS 50-55mm	012120300 13,95 €	20
Set für Griffe Vollstift 8x8mm mit Schrauben für TS 55-60mm	012120400 13,95 €	20
Set für Griffe Vollstift 8x8mm mit Schrauben für TS 60-65mm	012120500 13,95 €	20
Set für Griffe Vollstift 8x8mm mit Schrauben für TS 65-70mm	012120600 13,95 €	20
Set für Griffe Vollstift 8x8mm mit Schrauben für TS 70-75mm	012120700 13,95 €	20

Vollstift-Sets für Garnituren WC - Schraubtechnik GK4 (für Zink-Garnituren Version 2021)

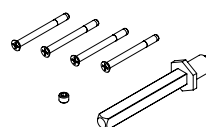
Beschreibung	Neutral	VE
Set für Griffe Vollstift 8x8mm mit WC-Stift und Schrauben für TS 40-45mm	012090100 6,55 €	20
Set für Griffe Vollstift 8x8mm mit WC-Stift und Schrauben für TS 45-50mm	012090200 6,55 €	20
Set für Griffe Vollstift 8x8mm mit WC-Stift und Schrauben für TS 50-55mm	012090300 6,55 €	20
Set für Griffe Vollstift 8x8mm mit WC-Stift und Schrauben für TS 55-60mm	012090400 6,55 €	20
Set für Griffe Vollstift 8x8mm mit WC-Stift und Schrauben für TS 60-65mm	012090500 6,55 €	20
Set für Griffe Vollstift 8x8mm mit WC-Stift und Schrauben für TS 65-70mm	012090600 6,55 €	20
Set für Griffe Vollstift 8x8mm mit WC-Stift und Schrauben für TS 70-75mm	012090700 6,55 €	20

Vollstift-Sets für Wechselgarnituren -Schraubtechnik (für Zink-Garnituren)

Beschreibung	Neutral	VE
Set für Griffe Voll-Wechselstift 8x8mm mit Schrauben für TS 40-45mm	012240100 15,57 €	20
Set für Griffe Voll-Wechselstift 8x8mm mit Schrauben für TS 45-50mm	012240200 15,57 €	20
Set für Griffe Voll-Wechselstift 8x8mm mit Schrauben für TS 50-55mm	012240300 15,57 €	20
Set für Griffe Voll-Wechselstift 8x8mm mit Schrauben für TS 55-60mm	012240400 15,57 €	20
Set für Griffe Voll-Wechselstift 8x8mm mit Schrauben für TS 60-65mm	012240500 15,57 €	20
Set für Griffe Voll-Wechselstift 8x8mm mit Schrauben für TS 65-70mm	012240600 15,57 €	20
Set für Griffe Voll-Wechselstift 8x8mm mit Schrauben für TS 70-75mm	012240700 15,57 €	20

Sets für Griffe - PIATTA S

Verlängerungssets für höhere Türstärken - BB/PZ/OS | PIATTA S



Beschreibung	Neutral	VE
Set für PIATTA S für TS 37-45mm	014070100 5,39 €	20
Set für PIATTA S für TS 45-50mm	014070200 5,39 €	20
Set für PIATTA S für TS 50-55mm	014070300 5,39 €	20
Set für PIATTA S für TS 55-60mm	014071700 5,39 €	20
Set für PIATTA S für TS 60-65mm	014073000 5,39 €	20
Set für PIATTA S für TS 65-70mm	014073100 5,39 €	20
Set für PIATTA S für TS 70-75mm	014073200 5,39 €	20

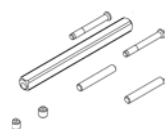

Verlängerungssets für höhere Türstärken - BB/PZ/OS | AVUS & CAROLA PIATTA S

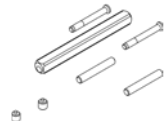

Beschreibung	Neutral	VE
Set für CUBICO PIATTA S QUATTRO/VISION für TS 60-65mm	014073900 5,39 €	20
Set für CUBICO PIATTA S QUATTRO/VISION für TS 65-70mm	014074000 5,39 €	20
Set für CUBICO PIATTA S QUATTRO/VISION für TS 70-75mm	014074100 5,39 €	20

Verlängerungssets für höhere Türstärken - BB/PZ/OS | CUBICO PIATTA S QUATTRO/VISION

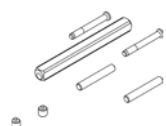

Beschreibung	Neutral	VE
Set für CUBICO PIATTA S QUATTRO/VISION für TS 50-55mm	014070600 5,39 €	20
Set für CUBICO PIATTA S QUATTRO/VISION für TS 55-60mm	014071800 5,39 €	20
Set für CUBICO PIATTA S QUATTRO/VISION für TS 60-65mm	014083300 5,39 €	20
Set für CUBICO PIATTA S QUATTRO/VISION für TS 65-70mm	014083400 5,39 €	20
Set für CUBICO PIATTA S QUATTRO/VISION für TS 70-75mm	014083500 5,39 €	20

Verlängerungssets für höhere Türstärken - WC | CUBICO PIATTA S QUATTRO/VISION

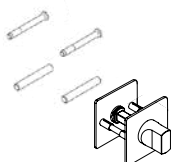

Beschreibung	Edelstahl matt	VE
Set für CUBICO PIATTA S QUATTRO/VISION -WC für TS 37-45mm	014071300 47,68 €	20
Set für CUBICO PIATTA S QUATTRO/VISION -WC für TS 45-50mm	014071400 47,68 €	20
Set für CUBICO PIATTA S QUATTRO/VISION -WC für TS 50-55mm	014071500 47,68 €	20
Set für CUBICO PIATTA S QUATTRO/VISION -WC für TS 55-60mm	014072100 47,68 €	20
Set für CUBICO PIATTA S QUATTRO/VISION -WC für TS 60-65mm	014082400 47,68 €	20
Set für CUBICO PIATTA S QUATTRO/VISION -WC für TS 65-70mm	014082500 47,68 €	20
Set für CUBICO PIATTA S QUATTRO/VISION -WC für TS 70-75mm	014082600 47,68 €	20

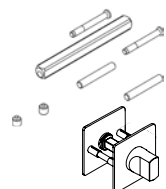

Verlängerungssets für höhere Türstärken - WC | AVUS & CAROLA PIATTA S

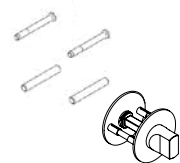

Beschreibung	Kaschmirgrau	Graphitschwarz	VE
Set für AVUS & CAROLA PIATTA S -WC für TS 37-45mm	014070717 47,68 €	014072518 47,68 €	20
Set für AVUS & CAROLA PIATTA S -WC für TS 45-50mm	014070817 47,68 €	014072618 47,68 €	20
Set für AVUS & CAROLA PIATTA S -WC für TS 50-55mm	014070917 47,68 €	014073018 47,68 €	20
Set für AVUS & CAROLA PIATTA S -WC für TS 55-60mm	014071917 47,68 €	014073118 47,68 €	20
Set für AVUS & CAROLA PIATTA S -WC für TS 60-65mm	014072217 47,68 €	014072218 47,68 €	20
Set für AVUS & CAROLA PIATTA S -WC für TS 65-70mm	014072317 47,68 €	014072318 47,68 €	20
Set für AVUS & CAROLA PIATTA S -WC für TS 70-75mm	014072417 47,68 €	014072418 47,68 €	20

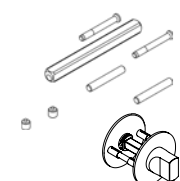

Verlängerungssets für höhere Türstärken - WC | LUCIA PIATTA S QUATTRO

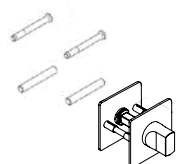

Beschreibung	Edelstahl matt	Graphitschwarz	VE
Set für LUCIA PIATTA S QUATTRO -WC für TS 37-45mm	014071000 47,68 €	014071078 69,34 €	20
Set für LUCIA PIATTA S QUATTRO -WC für TS 45-50mm	014071100 47,68 €	014071178 69,34 €	20
Set für LUCIA PIATTA S QUATTRO -WC für TS 50-55mm	014071200 47,68 €	014071278 69,34 €	20
Set für LUCIA PIATTA S QUATTRO -WC für TS 55-60mm	014072000 47,68 €	014072078 69,34 €	20
Set für LUCIA PIATTA S QUATTRO -WC für TS 60-65mm	014082700 47,68 €	014082778 69,34 €	20
Set für LUCIA PIATTA S QUATTRO -WC für TS 65-70mm	014082800 47,68 €	014082878 69,34 €	20
Set für LUCIA PIATTA S QUATTRO -WC für TS 70-75mm	014082900 47,68 €	014082978 69,34 €	20

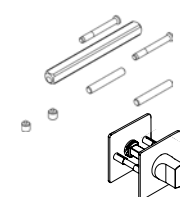

Verlängerungssets für höhere Türstärken - WC | LUCIA/LORITA/CRYSTAL/TRI PIATTA S

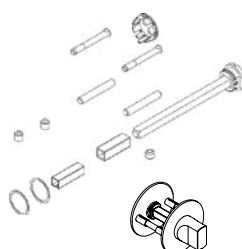

Beschreibung	Edelstahl matt	Graphitschwarz	VE
Set für LUCIA/LORITA/CRYSTAL/TRI PIATTA S -WC für TS 37-45mm	014070700 41,41 €	014070718 69,34 €	20
Set für LUCIA/LORITA/CRYSTAL/TRI PIATTA S -WC für TS 45-50mm	014070800 41,41 €	014070818 69,34 €	20
Set für LUCIA/LORITA/CRYSTAL/TRI PIATTA S -WC für TS 50-55mm	014070900 41,41 €	014070918 69,34 €	20
Set für LUCIA/LORITA/CRYSTAL/TRI PIATTA S -WC für TS 55-60mm	014071900 41,41 €	014071918 69,34 €	20
Set für LUCIA/LORITA/CRYSTAL/TRI PIATTA S -WC für TS 60-65mm	014072700 41,41 €	014072718 69,34 €	20
Set für LUCIA/LORITA/CRYSTAL/TRI PIATTA S -WC für TS 65-70mm	014072800 41,41 €	014072818 69,34 €	20
Set für LUCIA/LORITA/CRYSTAL/TRI PIATTA S -WC für TS 70-75mm	014072900 41,41 €	014072918 69,34 €	20

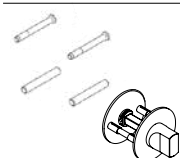

Sets für Griffe - Langschilder

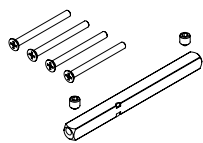

Hohlstift-Sets für Garnituren BB & PZ - Langschild

Beschreibung	Neutral	VE
Set für Griffe Hohlstift 8x8mm mit Schrauben für TS 40-45mm	012020100 5,39 €	20
Set für Griffe Hohlstift 8x8mm mit Schrauben für TS 45-50mm	012020200 5,39 €	20
Set für Griffe Hohlstift 8x8mm mit Schrauben für TS 50-55mm	012020300 5,39 €	20
Set für Griffe Hohlstift 8x8mm mit Schrauben für TS 55-60mm	012020400 5,39 €	20
Set für Griffe Hohlstift 8x8mm mit Schrauben für TS 60-65mm	012020500 5,39 €	20
Set für Griffe Hohlstift 8x8mm mit Schrauben für TS 65-70mm	012020600 5,39 €	20
Set für Griffe Hohlstift 8x8mm mit Schrauben für TS 70-75mm	012020700 5,39 €	20

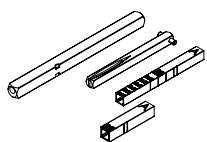

Hohlstift-Sets für Garnituren WC - LUCIO & LOREDANO

Beschreibung	Neutral	VE
Set für Griffe Langschild LUCIO/LOREDANO Hohlstift 8x8mm inkl., WC-Vierkant für TS 40-45mm	012150100 6,55 €	20
Set für Griffe Langschild LUCIO/LOREDANO Hohlstift 8x8mm inkl., WC-Vierkant für TS 45-50mm	012150200 6,55 €	20
Set für Griffe Langschild LUCIO/LOREDANO Hohlstift 8x8mm inkl., WC-Vierkant für TS 50-55mm	012150300 6,55 €	20
Set für Griffe Langschild LUCIO/LOREDANO Hohlstift 8x8mm inkl., WC-Vierkant für TS 55-60mm	012150400 6,55 €	20
Set für Griffe Langschild LUCIO/LOREDANO Hohlstift 8x8mm inkl., WC-Vierkant für TS 60-65mm	012150500 6,55 €	20
Set für Griffe Langschild LUCIO/LOREDANO Hohlstift 8x8mm inkl., WC-Vierkant für TS 65-70mm	012150600 6,55 €	20
Set für Griffe Langschild LUCIO/LOREDANO Hohlstift 8x8mm inkl., WC-Vierkant für TS 70-75mm	012150700 6,55 €	20

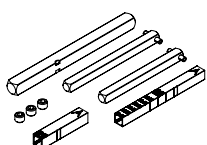

Vollstift-Sets für Garnituren WC - AMADEUS & FABIO

Beschreibung	Neutral	VE
Set für Griffe Langschild AMADEUS/FABIO Vollstift 8x8mm inkl., WC-Vierkant für TS 40-50mm	012100300 6,55 €	20
Set für Griffe Langschild AMADEUS/FABIO Vollstift 8x8mm inkl., WC-Vierkant für TS 50-55mm	012100400 6,55 €	20
Set für Griffe Langschild AMADEUS/FABIO Vollstift 8x8mm inkl., WC-Vierkant für TS 55-60mm	012100500 6,55 €	20
Set für Griffe Langschild AMADEUS/FABIO Vollstift 8x8mm inkl., WC-Vierkant für TS 60-65mm	012100600 6,55 €	20
Set für Griffe Langschild AMADEUS/FABIO Vollstift 8x8mm inkl., WC-Vierkant für TS 65-70mm	012100700 6,55 €	20
Set für Griffe Langschild AMADEUS/FABIO Vollstift 8x8mm inkl., WC-Vierkant für TS 70-75mm	012101200 6,55 €	20

Sets für Griffe - FRAME 1.0

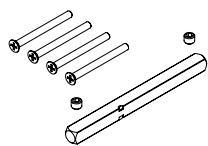

Vollstift-Sets für Griffpaare unverschießbar

Beschreibung	Neutral	VE
Set für Griffe Vollstift 8x8mm mit Schrauben für TS 45-50mm	012080200 12,49 €	20
Set für Griffe Vollstift 8x8mm mit Schrauben für TS 50-55mm	012080300 12,49 €	20
Set für Griffe Vollstift 8x8mm mit Schrauben für TS 55-60mm	012080400 12,49 €	20
Set für Griffe Vollstift 8x8mm mit Schrauben für TS 60-65mm	012080500 12,49 €	20
Set für Griffe Vollstift 8x8mm mit Schrauben für TS 65-70mm	012080600 12,49 €	20
Set für Griffe Vollstift 8x8mm mit Schrauben für TS 70-75mm	012080700 12,49 €	20

Sets für Griffe - ONE

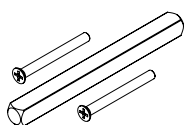

Vollstift-Sets für ONE Griffpaar

Beschreibung	Neutral	VE
Set für Griffe ONE Griffpaar für TS 40-45mm	012230100 15,07 €	20
Set für Griffe ONE Griffpaar für TS 45-50mm	012230200 15,07 €	20
Set für Griffe ONE Griffpaar für TS 50-55mm	012230300 15,07 €	20
Set für Griffe ONE Griffpaar für TS 55-60mm	012230400 15,07 €	20
Set für Griffe ONE Griffpaar für TS 60-65mm	012230500 15,07 €	20
Set für Griffe ONE Griffpaar für TS 65-70mm	012230600 15,07 €	20
Set für Griffe ONE Griffpaar für TS 70-75mm	012230700 15,07 €	20



Hohlstift-Sets für ONE smart2lock

Beschreibung	Kaschmirgrau	Graphitschwarz	Samtgrau	Seidenweiß	Gold matt	VE
Set für Griffe ONE smart2lock für TS 40-45mm	012220127 24,31 €	012220128 24,31 €	012220122 24,31 €	012220129 24,31 €	012220121 24,31 €	20
Set für Griffe ONE smart2lock für TS 45-50mm	012220227 24,31 €	012220228 24,31 €	012220222 24,31 €	012220229 24,31 €	012220221 24,31 €	20
Set für Griffe ONE smart2lock für TS 50-55mm	012220327 24,31 €	012220328 24,31 €	012220322 24,31 €	012220329 24,31 €	012220321 24,31 €	20
Set für Griffe ONE smart2lock für TS 55-60mm	012220427 24,31 €	012220428 24,31 €	012220422 24,31 €	012220429 24,31 €	012220421 24,31 €	20
Set für Griffe ONE smart2lock für TS 60-65mm	012220527 24,31 €	012220528 24,31 €	012220522 24,31 €	012220529 24,31 €	012220521 24,31 €	20
Set für Griffe ONE smart2lock für TS 65-70mm	012220627 24,31 €	012220628 24,31 €	012220622 24,31 €	012220629 24,31 €	012220621 24,31 €	20
Set für Griffe ONE smart2lock für TS 70-75mm	012220727 24,31 €	012220728 24,31 €	012220722 24,31 €	012220729 24,31 €	012220721 24,31 €	20

Sets für Griffe - smart2lock



Hohlstift-Sets für smart2lock-Garnitur CRYSTAL

Beschreibung	Neutral	VE
Set für CRYSTAL smart2lock Links Hohlstift 8x8mm mit Notentriegelung und Schrauben für TS 40-45mm	012320171 14,08 €	20
Set für CRYSTAL smart2lock Links Hohlstift 8x8mm mit Notentriegelung und Schrauben für TS 45-50mm	012320271 14,08 €	20
Set für CRYSTAL smart2lock Links Hohlstift 8x8mm mit Notentriegelung und Schrauben für TS 50-55mm	012320371 14,08 €	20
Set für CRYSTAL smart2lock Links Hohlstift 8x8mm mit Notentriegelung und Schrauben für TS 55-60mm	012320471 14,08 €	20
Set für CRYSTAL smart2lock Rechts Hohlstift 8x8mm mit Notentriegelung und Schrauben für TS 40-45mm	012330171 14,08 €	20
Set für CRYSTAL smart2lock Rechts Hohlstift 8x8mm mit Notentriegelung und Schrauben für TS 45-50mm	012330271 14,08 €	20
Set für CRYSTAL smart2lock Rechts Hohlstift 8x8mm mit Notentriegelung und Schrauben für TS 50-55mm	012330371 14,08 €	20
Set für CRYSTAL smart2lock Rechts Hohlstift 8x8mm mit Notentriegelung und Schrauben für TS 55-60mm	012330471 14,08 €	20



Hohlstift-Sets für smart2lock-Garnitur CRYSTAL PIATTA S

Beschreibung	Neutral	VE
Set für CRYSTAL PIATTA S smart2lock Links Hohlstift 8x8mm mit Notentriegelung und Schrauben für TS 40-45mm	012300171 14,08 €	20
Set für CRYSTAL PIATTA S smart2lock Links Hohlstift 8x8mm mit Notentriegelung und Schrauben für TS 45-50mm	012300271 14,08 €	20
Set für CRYSTAL PIATTA S smart2lock Links Hohlstift 8x8mm mit Notentriegelung und Schrauben für TS 50-55mm	012300371 14,08 €	20
Set für CRYSTAL PIATTA S smart2lock Links Hohlstift 8x8mm mit Notentriegelung und Schrauben für TS 55-60mm	012300471 14,08 €	20
Set für CRYSTAL PIATTA S smart2lock Rechts Hohlstift 8x8mm mit Notentriegelung und Schrauben für TS 40-45mm	012310171 14,08 €	20
Set für CRYSTAL PIATTA S smart2lock Rechts Hohlstift 8x8mm mit Notentriegelung und Schrauben für TS 45-50mm	012310271 14,08 €	20
Set für CRYSTAL PIATTA S smart2lock Rechts Hohlstift 8x8mm mit Notentriegelung und Schrauben für TS 50-55mm	012310371 14,08 €	20
Set für CRYSTAL PIATTA S smart2lock Rechts Hohlstift 8x8mm mit Notentriegelung und Schrauben für TS 55-60mm	012310471 14,08 €	20



Hohlstift-Sets für smart2lock-Garnitur AVUS PIATTA S

Beschreibung	Neutral	VE
Set für AVUS PIATTA S, smart2lock für TS 40-45mm	012440171 14,08 €	20
Set für AVUS PIATTA S, smart2lock für TS 45-50mm	012440271 14,08 €	20
Set für AVUS PIATTA S, smart2lock für TS 50-55mm	012440371 14,08 €	20
Set für AVUS PIATTA S, smart2lock für TS 55-60mm	012440471 14,08 €	20
Set für AVUS PIATTA S, smart2lock für TS 60-65mm	012440571 14,08 €	20
Set für AVUS PIATTA S, smart2lock für TS 65-70mm	012440671 14,08 €	20
Set für AVUS PIATTA S, smart2lock für TS 70-75mm	012440771 14,08 €	20



Hohlstift-Sets für smart2lock-Garnitur LOREDANA Klipptechnik

Beschreibung	Neutral	VE
Set für LOREDANA Klippt, smart2lock Hohlstift 8x8mm mit Notentriegelung und Schrauben für TS 40-45mm	012340172 14,08€	20
Set für LOREDANA Klippt, smart2lock Hohlstift 8x8mm mit Notentriegelung und Schrauben für TS 45-50mm	012340272 14,08€	20
Set für LOREDANA Klippt, smart2lock Hohlstift 8x8mm mit Notentriegelung und Schrauben für TS 50-55mm	012340372 14,08€	20
Set für LOREDANA Klippt, smart2lock Hohlstift 8x8mm mit Notentriegelung und Schrauben für TS 55-60mm	012340472 14,08€	20
Set für LOREDANA Klippt, smart2lock Hohlstift 8x8mm mit Notentriegelung und Schrauben für TS 60-65mm	012340572 14,08€	20
Set für LOREDANA Klippt, smart2lock Hohlstift 8x8mm mit Notentriegelung und Schrauben für TS 65-70mm	012340672 14,08€	20
Set für LOREDANA Klippt, smart2lock Hohlstift 8x8mm mit Notentriegelung und Schrauben für TS 70-75mm	012340772 14,08€	20

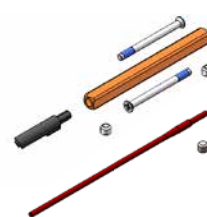

Hohlstift-Sets für smart2lock-Garnitur LOREDANA PROFESSIONAL

Beschreibung	Neutral	VE
Set für LOREDANA PROF, smart2lock Hohlstift 8x8mm mit Notentriegelung und Schrauben für TS 40-45mm	012350172 14,08€	20
Set für LOREDANA PROF, smart2lock Hohlstift 8x8mm mit Notentriegelung und Schrauben für TS 45-50mm	012350272 14,08€	20
Set für LOREDANA PROF, smart2lock Hohlstift 8x8mm mit Notentriegelung und Schrauben für TS 50-55mm	012350372 14,08€	20
Set für LOREDANA PROF, smart2lock Hohlstift 8x8mm mit Notentriegelung und Schrauben für TS 55-60mm	012350472 14,08€	20
Set für LOREDANA PROF, smart2lock Hohlstift 8x8mm mit Notentriegelung und Schrauben für TS 60-65mm	012350572 14,08€	20
Set für LOREDANA PROF, smart2lock Hohlstift 8x8mm mit Notentriegelung und Schrauben für TS 65-70mm	012350672 14,08€	20
Set für LOREDANA PROF, smart2lock Hohlstift 8x8mm mit Notentriegelung und Schrauben für TS 70-75mm	012350772 14,08€	20



Hohlstift-Sets für smart2lock-Garnitur LORITA Klipptechnik

Beschreibung	Neutral	VE
Set für LORITA Klippt, smart2lock Hohlstift 8x8mm mit Notentriegelung und Schrauben für TS 40-45mm	012360171 14,08€	20
Set für LORITA Klippt, smart2lock Hohlstift 8x8mm mit Notentriegelung und Schrauben für TS 45-50mm	012360271 14,08€	20
Set für LORITA Klippt, smart2lock Hohlstift 8x8mm mit Notentriegelung und Schrauben für TS 50-55mm	012360371 14,08€	20
Set für LORITA Klippt, smart2lock Hohlstift 8x8mm mit Notentriegelung und Schrauben für TS 55-60mm	012360471 14,08€	20
Set für LORITA Klippt, smart2lock Hohlstift 8x8mm mit Notentriegelung und Schrauben für TS 60-65mm	012360571 14,08€	20
Set für LORITA Klippt, smart2lock Hohlstift 8x8mm mit Notentriegelung und Schrauben für TS 65-70mm	012360671 14,08€	20
Set für LORITA Klippt, smart2lock Hohlstift 8x8mm mit Notentriegelung und Schrauben für TS 70-75mm	012360771 14,08€	20

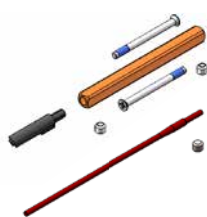

Hohlstift-Sets für smart2lock-Garnitur LORITA PIATTA S

Beschreibung	Neutral	VE
Set für LORITA PIATTA S smart2lock Hohlstift 8x8mm mit Notentriegelung und Schrauben für TS 40-45mm	012370171 14,08€	20
Set für LORITA PIATTA S smart2lock Hohlstift 8x8mm mit Notentriegelung und Schrauben für TS 45-50mm	012370271 14,08€	20
Set für LORITA PIATTA S smart2lock Hohlstift 8x8mm mit Notentriegelung und Schrauben für TS 50-55mm	012370371 14,08€	20
Set für LORITA PIATTA S smart2lock Hohlstift 8x8mm mit Notentriegelung und Schrauben für TS 55-60mm	012370471 14,08€	20
Set für LORITA PIATTA S smart2lock Hohlstift 8x8mm mit Notentriegelung und Schrauben für TS 60-65mm	012370571 14,08€	20
Set für LORITA PIATTA S smart2lock Hohlstift 8x8mm mit Notentriegelung und Schrauben für TS 65-70mm	012370671 14,08€	20
Set für LORITA PIATTA S smart2lock Hohlstift 8x8mm mit Notentriegelung und Schrauben für TS 70-75mm	012370771 14,08€	20



Hohlstift-Sets für smart2lock-Garnitur LORITA PROFESSIONAL

Beschreibung	Neutral	VE
Set für LORITA PROF, smart2lock Hohlstift 8x8mm mit Notentriegelung und Schrauben für TS 40-45mm	012380171 14,08 €	20
Set für LORITA PROF, smart2lock Hohlstift 8x8mm mit Notentriegelung und Schrauben für TS 45-50mm	012380271 14,08 €	20
Set für LORITA PROF, smart2lock Hohlstift 8x8mm mit Notentriegelung und Schrauben für TS 50-55mm	012380371 14,08 €	20
Set für LORITA PROF, smart2lock Hohlstift 8x8mm mit Notentriegelung und Schrauben für TS 55-60mm	012380471 14,08 €	20
Set für LORITA PROF, smart2lock Hohlstift 8x8mm mit Notentriegelung und Schrauben für TS 60-65mm	012380571 14,08 €	20
Set für LORITA PROF, smart2lock Hohlstift 8x8mm mit Notentriegelung und Schrauben für TS 65-70mm	012380671 14,08 €	20
Set für LORITA PROF, smart2lock Hohlstift 8x8mm mit Notentriegelung und Schrauben für TS 70-75mm	012380771 14,08 €	20



Hohlstift-Sets für smart2lock-Garnitur LUCIA Klipptechnik

Beschreibung	Neutral	VE
Set für LUCIA Klippt, smart2lock Hohlstift 8x8mm mit Notentriegelung und Schrauben für TS 40-45mm	012390171 14,08 €	20
Set für LUCIA Klippt, smart2lock Hohlstift 8x8mm mit Notentriegelung und Schrauben für TS 45-50mm	012390271 14,08 €	20
Set für LUCIA Klippt, smart2lock Hohlstift 8x8mm mit Notentriegelung und Schrauben für TS 50-55mm	012390371 14,08 €	20
Set für LUCIA Klippt, smart2lock Hohlstift 8x8mm mit Notentriegelung und Schrauben für TS 55-60mm	012390471 14,08 €	20
Set für LUCIA Klippt, smart2lock Hohlstift 8x8mm mit Notentriegelung und Schrauben für TS 60-65mm	012390571 14,08 €	20
Set für LUCIA Klippt, smart2lock Hohlstift 8x8mm mit Notentriegelung und Schrauben für TS 65-70mm	012390671 14,08 €	20
Set für LUCIA Klippt, smart2lock Hohlstift 8x8mm mit Notentriegelung und Schrauben für TS 70-75mm	012390771 14,08 €	20



Hohlstift-Sets für smart2lock-Garnitur LUCIA PIATTA S/LUCIA PIATTA S QUATTRO

Beschreibung	Neutral	VE
Set für LUCIA PIATTA S smart2lock Hohlstift 8x8mm mit Notentriegelung und Schrauben für TS 40-45mm	012400171 14,08 €	20
Set für LUCIA PIATTA S smart2lock Hohlstift 8x8mm mit Notentriegelung und Schrauben für TS 45-50mm	012400271 14,08 €	20
Set für LUCIA PIATTA S smart2lock Hohlstift 8x8mm mit Notentriegelung und Schrauben für TS 50-55mm	012400371 14,08 €	20
Set für LUCIA PIATTA S smart2lock Hohlstift 8x8mm mit Notentriegelung und Schrauben für TS 55-60mm	012400471 14,08 €	20
Set für LUCIA PIATTA S smart2lock Hohlstift 8x8mm mit Notentriegelung und Schrauben für TS 60-65mm	012400571 14,08 €	20
Set für LUCIA PIATTA S smart2lock Hohlstift 8x8mm mit Notentriegelung und Schrauben für TS 65-70mm	012400671 14,08 €	20
Set für LUCIA PIATTA S smart2lock Hohlstift 8x8mm mit Notentriegelung und Schrauben für TS 70-75mm	012400771 14,08 €	20



Hohlstift-Sets für smart2lock-Garnitur LUCIA PROFESSIONAL

Beschreibung	Neutral	VE
Set für LUCIA PROF, smart2lock Hohlstift 8x8mm mit Notentriegelung und Schrauben für TS 40-45mm	012410171 14,08 €	20
Set für LUCIA PROF, smart2lock Hohlstift 8x8mm mit Notentriegelung und Schrauben für TS 45-50mm	012410271 14,08 €	20
Set für LUCIA PROF, smart2lock Hohlstift 8x8mm mit Notentriegelung und Schrauben für TS 50-55mm	012410371 14,08 €	20
Set für LUCIA PROF, smart2lock Hohlstift 8x8mm mit Notentriegelung und Schrauben für TS 55-60mm	012410471 14,08 €	20
Set für LUCIA PROF, smart2lock Hohlstift 8x8mm mit Notentriegelung und Schrauben für TS 60-65mm	012410571 14,08 €	20
Set für LUCIA PROF, smart2lock Hohlstift 8x8mm mit Notentriegelung und Schrauben für TS 65-70mm	012410671 14,08 €	20
Set für LUCIA PROF, smart2lock Hohlstift 8x8mm mit Notentriegelung und Schrauben für TS 70-75mm	012410771 14,08 €	20

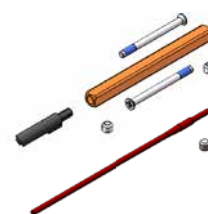

Hohlstift-Sets für smart2lock-Garnitur TRI 134 Schraubtechnik

Beschreibung	Neutral	VE
Set für TRI 134 Schraubt, smart2lock Hohlstift 8x8mm mit Notentriegelung und Schrauben für TS 40-45mm	012430171 14,08 €	20
Set für TRI 134 Schraubt, smart2lock Hohlstift 8x8mm mit Notentriegelung und Schrauben für TS 45-50mm	012430271 14,08 €	20
Set für TRI 134 Schraubt, smart2lock Hohlstift 8x8mm mit Notentriegelung und Schrauben für TS 50-55mm	012430371 14,08 €	20
Set für TRI 134 Schraubt, smart2lock Hohlstift 8x8mm mit Notentriegelung und Schrauben für TS 55-60mm	012430471 14,08 €	20
Set für TRI 134 Schraubt, smart2lock Hohlstift 8x8mm mit Notentriegelung und Schrauben für TS 60-65mm	012430571 14,08 €	20
Set für TRI 134 Schraubt, smart2lock Hohlstift 8x8mm mit Notentriegelung und Schrauben für TS 65-70mm	012430671 14,08 €	20
Set für TRI 134 Schraubt, smart2lock Hohlstift 8x8mm mit Notentriegelung und Schrauben für TS 70-75mm	012430771 14,08 €	20

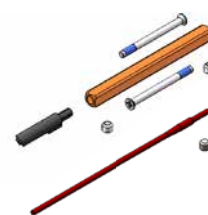

Hohlstift-Sets für smart2lock-Garnitur TRI 134 PIATTA S

Beschreibung	Neutral	VE
Set für TRI 134 PIATTA S smart2lock Hohlstift 8x8mm mit Notentriegelung und Schrauben für TS 40-45mm	012420171 14,08 €	20
Set für TRI 134 PIATTA S smart2lock Hohlstift 8x8mm mit Notentriegelung und Schrauben für TS 45-50mm	012420271 14,08 €	20
Set für TRI 134 PIATTA S smart2lock Hohlstift 8x8mm mit Notentriegelung und Schrauben für TS 50-55mm	012420371 14,08 €	20
Set für TRI 134 PIATTA S smart2lock Hohlstift 8x8mm mit Notentriegelung und Schrauben für TS 55-60mm	012420471 14,08 €	20
Set für TRI 134 PIATTA S smart2lock Hohlstift 8x8mm mit Notentriegelung und Schrauben für TS 60-65mm	012420571 14,08 €	20
Set für TRI 134 PIATTA S smart2lock Hohlstift 8x8mm mit Notentriegelung und Schrauben für TS 65-70mm	012420671 14,08 €	20
Set für TRI 134 PIATTA S smart2lock Hohlstift 8x8mm mit Notentriegelung und Schrauben für TS 70-75mm	012420771 14,08 €	20

Klipprosetten



Rosettenstärke 10,5 mm

Beschreibung	Edelstahl matt	Edelstahl poliert	Graphitschwarz	VE
Rosettenpaar rund Klippt, BB	010010171 15,07 €	010010172 17,93 €	010010178 17,93 €	20
Rosettenpaar rund Klippt, PZ	010010271 15,07 €	010010272 17,93 €	010010278 17,93 €	20
Rosettenpaar rund Klippt, WC	010011271 21,95 €	010011272 27,11 €	010010378 27,11 €	20
Rosettenpaar rund Klippt, WC r/w	010011471 34,04 €	010011472 34,04 €	010011478 34,04 €	20
Rosettenpaar rund Klippt, Rundzylinder Schweiz	010010571 15,07 €	010010572 17,93 €	010010578 17,93 €	20
Rosettenpaar rund Klippt, BL	010010671 15,07 €	010010672 17,93 €	010010678 17,93 €	20
Rosettenpaar eckig Klippt, BB	010020171 17,93 €	010020172 19,85 €		20
Rosettenpaar eckig Klippt, PZ	010020271 17,93 €	010020272 19,85 €		20
Rosettenpaar eckig Klippt, WC-Schließer	010021271 30,14 €	010021272 32,78 €		20
Rosettenpaar eckig Klippt, Rundzylinder Schweiz	010020571 18,59 €	010020572 18,59 €		20

Schraubrosetten



Rosettenstärke 8 mm

Beschreibung	Edelstahl matt	Edelstahl poliert	Graphitschwarz	VE
Rosettenpaar rund Schraubt, BB	010030171 28,65 €	010030172 31,24 €	010030178 31,24 €	20
Rosettenpaar rund Schraubt, PZ	010030271 28,65 €	010030272 31,24 €	010030278 31,24 €	20
Rosettenpaar rund Schraubt, WC	010030371 36,08 €	010030372 47,35 €	010030378 47,35 €	20
Rosettenpaar rund Schraubt, WC r/w	010030471 52,47 €		010030478 63,74 €	20
Rosettenpaar rund Schraubt, Rundzylinder Schweiz	010030571 28,32 €	010030572 31,24 €	010030578 31,24 €	20
Rosettenpaar rund Schraubt, BL	010030671 28,32 €	010030672 28,32 €	010030678 28,32 €	20
Rosettenpaar rund Schraubt, BL mit Symbol (M/F)	010030771 25,07 €	010030772 31,24 €		20

Rosettenstärke 10,5 mm

Beschreibung	Chrom poliert	Messing-Optik	Kaschmir-grau	Graphit-schwarz	Samtgrau	Chrom/Nickelmatt	VE
Rosettenpaar rund Schraubt, BB	010060123 28,32 €	010060124 28,32 €	010060127 28,32 €	010060128 28,32 €	010060122 24,98 €	010060143 28,32 €	20
Rosettenpaar rund Schraubt, PZ	010060223 28,32 €	010060224 28,32 €	010060227 28,32 €	010060228 28,32 €	010060222 28,32 €	010060243 28,32 €	20
Rosettenpaar rund Schraubt, WC	010060323 36,08 €	010060324 36,08 €	010060327 36,08 €	010060328 36,08 €	010060322 36,08 €	010060343 36,08 €	20
Rosettenpaar rund Schraubt, Rundzylinder Schweiz	010061623 28,32 €	010061624 28,32 €	010061627 28,32 €	010061628 28,32 €	010061622 28,32 €		20
Rosettenpaar rund Schraubt, BL	010060623 28,32 €	010060624 28,32 €	010060627 28,32 €	010060628 28,32 €	010060622 28,32 €		20
Rosettenpaar eckig Schraubt, BB	010070123 37,29 €						20
Rosettenpaar eckig Schraubt, PZ	010070223 37,29 €						20
Rosettenpaar eckig Schraubt, WC	010070323 45,92 €						20

FRAME Rosetten



Rosettenstärke 2 mm; 44x52mm

Beschreibung	Graphitschwarz	Edelstahl matt	VE
Rosettenpaar eckig Prontofox, BB	010160178 37,78 €	010160171 31,68 €	20
Rosettenpaar eckig Prontofox, PZ	010160278 37,78 €	010160271 31,68 €	20
Rosettenpaar eckig Prontofox, WC	010160378 62,31 €	010160371 56,21 €	20

ONE Rosetten



Rosettenstärke 2 mm; 48x44 mm

Beschreibung	Edelstahl matt	Kaschmirgrau	Graphitschwarz	VE
Rosettenpaar eckig Flachrosette Prontofox, BB	010180171 30,14 €	010180177 33,00 €	010180178 33,00 €	20
Rosettenpaar eckig Flachrosette Prontofox, PZ	010180271 30,14 €	010180277 33,00 €	010180278 33,00 €	20
Rosettenpaar eckig Flachrosette Prontofox, WC	010180371 52,79 €	010180377 55,65 €	010180378 55,65 €	20
Rosettenpaar eckig Flachrosette Prontofox, BL	010180671 30,14 €	010180677 33,00 €	010180678 33,00 €	20

PIATTA S Rosetten



Rosettenstärke 2 mm

Beschreibung	Edelstahl matt	Kaschmirgrau	Graphitschwarz	VE
Rosettenpaar rund Prontofox, BB	010270171 16,06 €	010270177 22,39 €	010270178 36,41 €	20
Rosettenpaar rund Prontofox, PZ	010270271 16,06 €	010270277 22,39 €	010270278 36,41 €	20
Rosettenpaar rund Prontofox, WC	010270371 31,18 €	010270377 37,45 €	010270378 59,12 €	20
Rosettenpaar rund Klebetechnik, Blind	010270671 16,06 €	010270677 22,39 €	010270678 36,41 €	20
Rosettenpaar rund Klebetechnik, Blind mit Symbol (M/F)	010270771 14,08 €			20
Rosettenpaar eckig Prontofox, BB	010250171 22,39 €			20
Rosettenpaar eckig Prontofox, PZ	010250271 22,39 €			20
Rosettenpaar eckig Prontofox, WC-Schließer	010250371 37,45 €			20
Rosettenpaar eckig Prontofox, Blind mit Symbol (M/F)	010250771 22,39 €			20

PIATTA Zubehör

Beschreibung	Neutral	VE
PIATTA Demontagewerkzeug	014030200 19,03 €	20
Pin-Stift zum Zuschneiden 300mm	014030900 14,03 €	20

Außen-Rosettensätze



für Edelstahl-Griffe der Schraubtechnik

Beschreibung	Samtgrau	Kaschmirgrau	Graphitschwarz	Edelstahl matt	VE
Außen-Rosettensatz R8 BB/WC 4 Stück				010131071 33,71 €	20
Außen-Rosettensatz R8 PZ 4 Stück				010131171 33,71 €	20
Außen-Rosettensatz QUADRAT BB/WC 4 Stück			010131278 32,78 €	010131271 32,78 €	20
Außen-Rosettensatz QUADRAT PZ 4 Stück			010131378 32,78 €	010131371 32,78 €	20

für Zink-Griffe aus dem siegerdesign-Sortiment und AVUS, REMOTE

Außen-Rosettensatz QUADRAT BB/WC 4 Stück	010131222 32,78 €	010131227 32,78 €	010131228 32,78 €		20
Außen-Rosettensatz QUADRAT PZ 4 Stück	010131322 32,78 €	010131327 32,78 €	010131328 32,78 €		20

Knopf

kombinierbar mit Wechsel- und Drückergarnituren Schraubtechnik

Beschreibung	Edelstahl matt	VE
Knopf Schraubt, R2 drehbar	011020271 39,49 €	10

Stifte für einseitige Montage

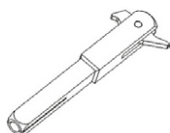

Beschreibung	Neutral	VE
Stift abgesetzter Vierkant für einseitig gebohrte Tür Stift 8/10x80mm	013080100 6,65 €	20
Stift für einseitig gebohrte Tür Stift 8x60mm	013080200 6,65 €	20

Überschubhülsen



Beschreibung	Graphitschwarz	Neutral	VE
Überschubhülse WC 6/8mm		014010100 1,10 €	6
Überschubhülse AT 8/8,5mm		014010700 1,10 €	18
Überschubhülse nicht für FS geeignet 8/9mm		014010300 1,10 €	6
Überschubhülse HT 8/10mm		014010400 1,10 €	6
Überschubhülse für 2tlg. Holztürbänder, 4 Stück	014050278 12,21 €		10

Fensteroliven



gleichschließend mit 2 Schlüsseln, ohne Griffstück, kombinierbar mit fast allen Griffstücke der Klipprosettgarnituren aus dem GRIFFWERK-Sortiment

Beschreibung	Edelstahl-Optik matt	Chrom poliert	VE
Fensterolive verschließbar -4-fach Rastung gleichschließend, 2 Schlüssel Stiftlänge 7x32mm	020030512 86,13	020030523 86,13	10
Fensterolive verschließbar -4-fach Rastung gleichschließend, 2 Schlüssel Stiftlänge 7x45mm	020040512 86,13	020040523 86,13	10

Zubehör für Holzdrehtüren



Holztürbänder

für ungefälzte und gefälzt-flächenbündige Türen

Beschreibung	Ausführung	Graphitschwarz	Edelstahl matt-Optik	Kaschmirgrau	VE
Holztürband TECTUS TE 240 3D	paarweise	081240318 189,51 €	081240312 179,17 €	081240317 189,51 €	10
Holztürband TECTUS TE 340 3D	paarweise	081340318 212,11 €	081340312 195,45 €	081340317 212,11 €	10



Holztürband

für ungefälzte Objektüren

Beschreibung	Ausführung	Edelstahl matt	VE
Objektband VX 7729/160 18-3	stückweise	081772971 24,09 €	10
Objektband VX 7939/160 18-3	stückweise	081792971 24,09 €	10



Anschraubtasche

für Futterzargen

Beschreibung	Ausführung	Edelstahl matt	VE
Anschraubtasche	stückweise	083121770 8,19 €	10
Bandverstärkung für 3tlg. Rahmenteile			

Bohrschablonen



Beschreibung	Neutral	VE
Bohrschablone zur Drückermontage für smartzlock-Garnituren	017020100 18,80 €	10



Beschreibung	Neutral	VE
Bohrschablone zur Montage der AXUM Türbänder	017020200 19,50 €	10

Bandzubehör

Beschreibung	Kaschmirgrau	Graphitschwarz	Edelstahl-Optik matt /Samtgrau	Messing -Optik	Chrom -Optik	VE
Rahmenteile Office Stahlzargen für 2-tlg. Holztürband AXUM, einzeln	083021887 11,90 €	083021888 9,41 €	083021881 9,41 €		083021883 11,90 €	—
Rahmenteile Office Stahlzargen für 3-tlg. Holztürband AXUM, einzeln	083021787 12,90 €	083021788 10,00 €	083021781 10,00 €	083021784 12,90 €	083021783 12,90 €	—

AXUM-Bänder für Holzzargen

Holztürbänder AXUM 9200

2-teiliges Bandpaar für gefälzte Türen an Holzzargen
harmoniert mit jedem Griff in Form und Farbe



Edelstahl-Optik matt	Chrom-Optik	Kaschmirgrau	Graphitschwarz	VE
092000181	092000183	092000187	092000188	48
27,50 €	30,50 €	30,50 €	27,50 €	

Holztürbänder AXUM 9300

3-teiliges Bandpaar für gefälzte Türen an Holzzargen
harmoniert mit jedem Griff in Form und Farbe



Edelstahl-Optik matt	Edelstahl poliert	Messing-Optik	Kaschmirgrau	Graphitschwarz	Edelstahl poliert-matt	VE
093000181	093000182	093000184	093000187	093000188	093000193	48
39,90 €	42,90 €	42,90 €	42,90 €	39,90 €	42,90 €	

Holztürbänder AXUM 9301

3-teiliges Bandpaar für gefälzte Türen an Holzzargen
abgestimmt auf den Türgriff LUCIA



Edelstahl-Optik matt	Graphitschwarz	VE
093010181	093010188	24
39,90 €	39,90 €	

Holztürbänder AXUM 9302

3-teiliges Bandpaar für gefälzte Türen an Holzzargen
abgestimmt auf den Türgriff CAROLA

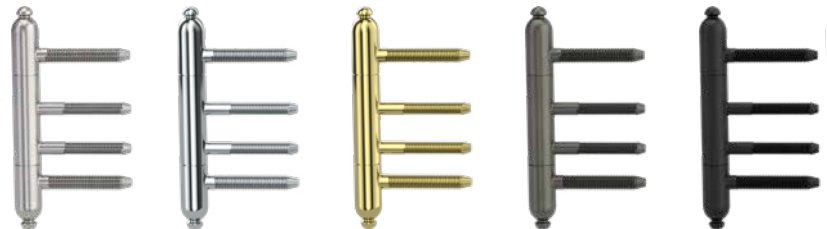

Samtgrau	Chrom-Optik	Messing-Optik	Kaschmirgrau	Graphitschwarz	VE
093020185	093020183	093020184	093020187	093020188	24
49,90 €	49,90 €	49,90 €	49,90 €	45,90 €	

Holztürbänder AXUM 9303

3-teiliges Bandpaar für gefälzte Türen an Holzzarge
abgestimmt auf den Türgriff FABIA



Samtgrau	Chrom-Optik	Messing-Optik	VE
093030185	093030183	093030184	24
49,90 €	49,90 €	49,90 €	

Holztürbänder AXUM 9304

3-teiliges Bandpaar für gefälzte Türen an Holzzargen
abgestimmt auf den Türgriff LUCIA SELECT



Graphitschwarz-Messing	Graphitschwarz-Kupfer	VE
093040191	093040192	24
42,90 €	42,90 €	

AXUM TÜRBÄNDER

Die perfekte Begleitung zum Türgriff

LUCIA SELECT
in Kombination
mit AXUM 9304

+

- Design perfekt abgestimmt in Form und Farbe auf Türgriffe
- Höhere Stabilität mit 3-teiligen Türbändern
- Vereinfachte Montage mit passender Bohrerschablone

AXUM-Bänder für Stahlzargen

Holztürbänder AXUM 9200

2-teiliges Bandpaar für gefälzte Türen an Stahlzargen
harmoniert mit jedem Griff in Form und Farbe



Edelstahl-Optik matt	Chrom-Optik	Kaschmirgrau	Graphitschwarz	VE
092000281	092000283	092000287	092000288	24
34,42 €	41,50 €	41,50 €	34,42 €	

IMMER PAARWEISE VERPACKT

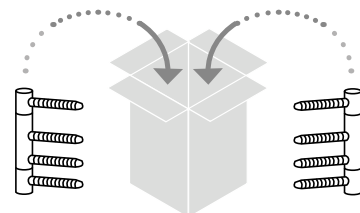

Holztürbänder AXUM 9300

3-teiliges Bandpaar für gefälzte Türen an Stahlzargen
harmoniert mit jedem Griff in Form und Farbe



Edelstahl-Optik matt	Edelstahl poliert	Messing-Optik	Kaschmirgrau	Graphitschwarz	Edelstahl poliert-matt	VE
093000281	093000282	093000284	093000287	093000288	093000293	24
59,90 €	71,90 €	71,90 €	71,90 €	59,90 €	71,90 €	

Holztürbänder AXUM 9301

3-teiliges Bandpaar für gefälzte Türen an Stahlzargen
abgestimmt auf den Türgriff LUCIA

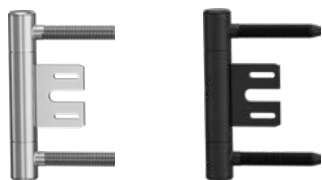

Edelstahl-Optik matt	Graphitschwarz	VE
093010281	093010288	24
59,90 €	59,90 €	

Holztürbänder AXUM 9302

3-teiliges Bandpaar für gefälzte Türen an Stahlzargen
abgestimmt auf den Türgriff CAROLA

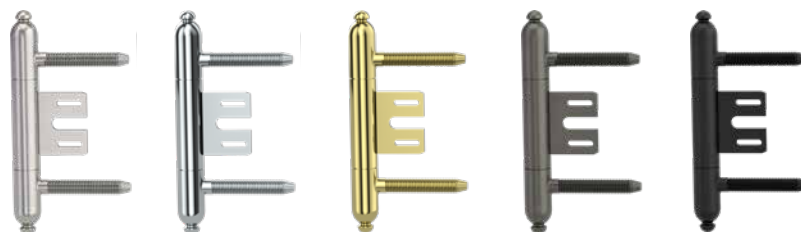

Samtgrau	Chrom-Optik	Messing-Optik	Kaschmirgrau	Graphitschwarz	VE
093020285	093020283	093020284	093020287	093020288	24
69,90 €	69,90 €	69,90 €	69,90 €	65,90 €	

Holztürbänder AXUM 9303

3-teiliges Bandpaar für gefälzte Türen an Stahlzargen
abgestimmt auf den Türgriff FABIA



Samtgrau	Chrom-Optik	Messing-Optik	VE
093030285	093030283	093030284	24
69,90 €	69,90 €	69,90 €	

Holztürbänder AXUM 9304

3-teiliges Bandpaar für gefälzte Türen an Stahlzargen
abgestimmt auf den Türgriff LUCIA SELECT



Graphitschwarz-Messing	Graphitschwarz-Kupfer	VE
093040291	093040292	24
71,90 €	71,90 €	



SCHUTZBESCHLÄGE

EFFEKTIVE EINBRUCHSICHERHEIT

SO KÖNNEN SIE SICHER SEIN

EFFEKTIVER EINBRUCHSCHUTZ FÜR IHR ZUHAUSE NACH DIN 18257



- ✓ Unsere Kombi-Schutzgarnituren sind mit nahe zu allen GRIFFWERK-Rosettengarnituren kombinierbar, so behalten Sie die einheitliche Optik im ganzen Haus bei
- ✓ Zylinderabdeckung (ZA) aus gehärtetem Edelstahl
- ✓ Erhältlich in Schutzklasse ESo und ES1 (zertifiziert nach DIN 18257, Zertifikate unter www.griffwerk.de)

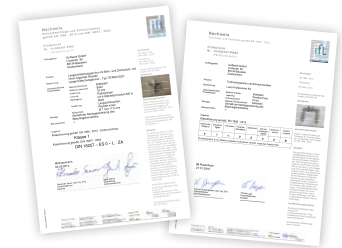

Durchschnittlich alle 4 Minuten wird in Deutschland eingebrochen. Größte Schwachstelle bei Wohnungen ist die Wohnungseingangstür. Entgegen weitläufiger Meinung finden 80% der Einbrüche tagsüber statt, wenn die Bewohner außer Haus sind (bevorzugt zwischen 10 und 13 Uhr).

Mehrfamilienhäuser sind besonders betroffen. Obwohl rund 75% aller Einbrüche auf Mehrfamilienhäuser zielen, wird der Sicherung der Wohnungseingangstür bislang zu wenig Beachtung geschenkt.

BAUKASTEN FÜR SCHUTZBESCHLÄGE BESTEHEND AUS 3 TEILEN - BITTE ALLE 3 BESTELLEN!

AUSSEN SCHUTZBESCHLAG

Distanzscheibe
Holwechselstift
8x8x70 x M12

In weiteren Ausführungen,
TITANO Kombi SB_88o,
TITANO Kombi SB_882,
TITANO Kombi SB_882 FS
in PZ und ZA erhältlich.

AUSSEN SCHUTZROSETTEN-GARNITUR

Holwechselstift
8x8x70 x M12

In weiteren Ausführungen
mit Knöpfen R1, R2, R3 und R4
in PZ und ZA erhältlich.



INNEN KOMBI-INNENROSETTENSATZ

Senkkopfschrauben
M5x50

Senkkopfschrauben
M5x50

In weiteren Ausführungen rund, eckig, mit und ohne Zierring
in allen Oberflächen erhältlich (s. S. 218).

! Kombi-Innenrosettensätze bestehen immer aus einer
Drücker- und Schlüsselrosette mit Unterkonstruktion
und Schrauben für den Türstärkenbereich 38 - 50 mm.



INNEN GRIFFSTÜCK

Madenschraube M6
Griff

Mit fast allen Griffen aus dem Griffwerk-Sortiment kombinierbar.
(s. jeweilige Griffseite/Produktfamilie).

**KORRELATION
DIN EN 1627 & DIN 18257**

TÜR DIN EN 1627 Widerstandsklasse	BESCHLAG DIN 18257 Widerstandsklasse
RC 1 N	ES 1
RC 2 (alt WK 2)	ES 1
RC 3 (alt WK 3)	ES 2

BEISPIELRECHNUNG:

1. Art. 882 11 20 71 € 182,69
2. + Art. 034 02 01 71 € 20,57
3. + Art. 184 00 13 71 € 29,92
SET = € 233,18

Edelstahl matt

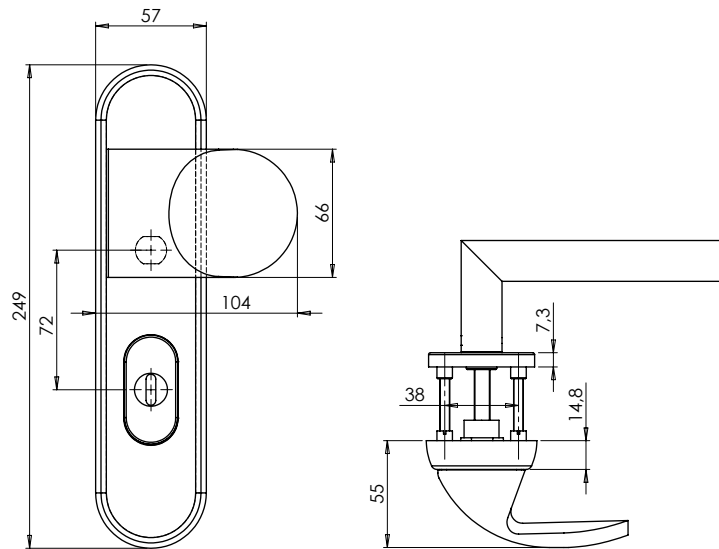

Kombi-Schutz-Garnitur

Kombi- Schutzbeschlag ES1 (S2) gemäß DIN 18257 besteht aus einem Edelstahlschild (Schildstärke 15 mm, Zylinderabdeckung (ZA) aus gehärtetem Stahl (Zylinderüberstand 10-15 mm)); Kombinierbar mit Kombi-Innenrosettensatz und mit fast allen Griffen aus dem GRIFFWERK Sortiment.

Abdeckung	Schließart	Griff	Edelstahl matt	VE
72mm ES1 (S2)	Profilzylinder	ohne Griff TS 38-50mm	880111071 202,82 €	6
72mm ES1 (S2) Rosetten rund	Profilzylinder	LUCIA PROF TS 38-50mm	880111171 235,81 €	6
72mm ES1 (S2)	Zylinderabdeckung	ohne Griff TS 38-50mm	880112071 224,81 €	6
72mm ES1 (S2) Rosetten rund	Zylinderabdeckung	LUCIA PROF TS 38-50mm	880112171 257,81 €	6

Edelstahl matt

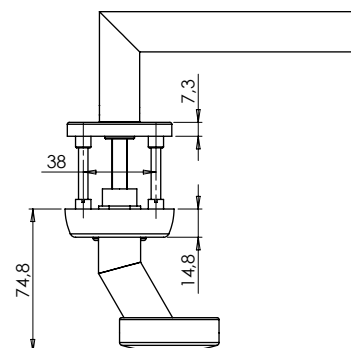
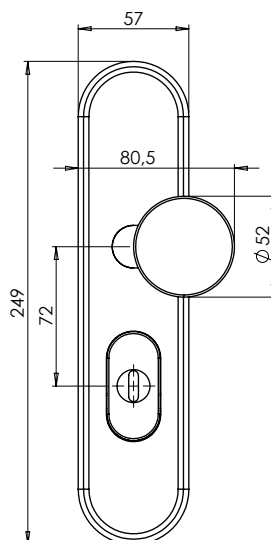

Kombi-Schutz-Garnitur

Kombi- Schutzbeschlag ESo (S1) gemäß DIN 18257 besteht aus einem Edelstahlschild (Schildstärke 15 mm, Zylinderabdeckung (ZA) aus gehärtetem Stahl (Zylinderüberstand 10-15 mm), Knopfform R1 (gekröpft/flach); Kombinierbar mit Kombi-Innenrosettensatz und mit fast allen Griffen aus dem GRIFFWERK Sortiment.

Abdeckung	Schließart	Griff	Edelstahl matt	VE
72mm ESo (S1)	Profilzylinder	ohne Griff TS 38-50mm	882011071 133,20 €	6
72mm ESo (S1) Rosetten rund	Profilzylinder	LUCIA PROF (Edelstahl matt) TS 38-50mm	882011171 166,20 €	6
72mm ESo (S1)	Zylinderabdeckung	ohne Griff TS 38-50mm	882012071 155,20 €	6
72mm ESo (S1) Rosetten rund	Zylinderabdeckung	LUCIA PROF (Edelstahl matt) TS 38-50mm	882012171 188,19 €	6



Kombi- Schutzbeschlag ES1 (S2) gemäß DIN 18257 besteht aus einem Edelstahlschild (Schildstärke 15 mm, Zylinderabdeckung (ZA) aus gehärtetem Stahl (Zylinderüberstand 10-15 mm), Knopfform R1 (gekröpft/flach); Kombinierbar mit Kombi-Innenrosettensatz und mit fast allen Griffen aus dem GRIFFWERK Sortiment

Abdeckung	Schließart	Griff	Graphitschwarz	Edelstahl matt	VE
72mm ES1 (S2)	Profilzylinder	ohne Griff TS 38-50mm		882111071 160,70 €	6
72mm ES1 (S2) Rosetten rund	Profilzylinder	LUCIA PROF TS 38-50mm		882111171 193,69 €	6
72mm ES1 (S2)	Zylinderabdeckung	ohne Griff TS 38-50mm	882112078 212,69 €	882112071 182,69 €	6
72mm ES1 (S2) Rosetten rund	Zylinderabdeckung	LUCIA PROF TS 38-50mm	120122078 270,43 €	882112171 215,69 €	6

Kombi-Schutz-Garnitur Feuerschutz



Kombi- Schutzbeschlag ES1 (S2) gemäß DIN 18257 & DIN 18273 besteht aus: Außen Edelstahlschild (Schildstärke 15 mm, Zylinderabdeckung (ZA) aus gehärtetem Stahl (Zylinderüberstand 10-15 mm), Knopfform R1 (gekröpft/flach)) Innen Kombi-Innenrosettensatz mit Griff.

Abdeckung	Schließart	Griff	Edelstahl matt	VE
72mm ES1 (S2) FS Rosetten rund	Zylinderabdeckung	LUCIA PROF (Edelstahl matt) TS 38-50mm	882122171 248,69 €	6

Edelstahl matt



Schutzschildgarnitur

Schutzbeschlag ESo (S1) gemäß DIN 18257 besteht aus: Außen Edelstahlschild (Schildstärke 14,8 mm, Zylinderabdeckung (ZA) aus gehärtetem Stahl), Innen Edelstahlschild (Schildstärke 5 mm) Schildmaß 249 mm x 57 mm, Drücker auf der Innenseite kann ausgetauscht werden

Abdeckung	Schließart	Griff	Edelstahl matt	VE
72mm ESo (S1) Langschild rund	Profilzylinder	LUCIA PROF TS 38-50mm	884031171 136,33 €	6
72mm ESo (S1) Langschild rund	Profilzylinder	ALESSIA TS 38-50mm	884031271 136,33 €	6

Schutzschildgarnitur

Schutzbeschlag ES1 (S2) gemäß DIN 18257 besteht aus: Außen Edelstahlschild (Schildstärke 14,8 mm, Zylinderabdeckung (ZA) aus gehärtetem Stahl (Zylinderüberstand 10-15 mm)), Innen Edelstahlschild (Schildstärke 5 mm) Schildmaß 249 mm x 57 mm, Drücker auf der Innenseite kann ausgetauscht werden



Abdeckung	Schließart	Griff	Edelstahl matt	VE
72mm ES1 (S2) Langschild rund	Profilzylinder	LUCIA PROF TS 38-50mm	884131171 163,83 €	6
72mm ES1 (S2) Langschild rund	Zylinderabdeckung	LUCIA PROF TS 38-50mm	884132171 185,83 €	6
92mm ES1 (S2) Langschild rund	Zylinderabdeckung	LUCIA PROF TS 60-80mm	884136171 196,83 €	6
72mm ES1 (S2) Langschild rund	Zylinderabdeckung Dr/Dr	LUCIA PROF TS 38-58mm	884132671 158,33 €	6
92mm ES1 (S2) Langschild rund	Zylinderabdeckung Dr/Dr	LUCIA PROF TS 60-80mm	884136671 196,83 €	6
72mm ES1 (S2) Langschild rund	Profilzylinder	ALESSIA TS 38-50mm	884131271 163,83 €	6
72mm ES1 (S2) Langschild rund	Zylinderabdeckung	ALESSIA TS 38-50mm	884132271 185,83 €	6
92mm ES1 (S2) Langschild rund	Zylinderabdeckung	ALESSIA TS 60-80mm	884136271 196,83 €	6
72mm ES1 (S2) Langschild rund	Zylinderabdeckung Dr/Dr	ALESSIA TS 38-58mm	884132771 158,33 €	6
92mm ES1 (S2) Langschild rund	Zylinderabdeckung Dr/Dr	ALESSIA TS 60-80mm	884136771 169,33 €	6

Schutzschildgarnitur Feuerschutz



Schutzbeschlag ES1 (S2) gemäß DIN 18257 & DIN 18273 besteht aus: Außen Edelstahlschild (Schildstärke 14,8 mm, Zylinderabdeckung (ZA) aus gehärtetem Stahl (Zylinderüberstand 10-15 mm)), Innen Edelstahlschild (Schildstärke 5 mm) Schildmaß 249 mm x 57 mm.



Abdeckung	Schließart	Griff	Edelstahl matt	VE
72mm ES1 (S2) FS Langschild rund	Zylinderabdeckung	LUCIA PROF TS 38-50mm	884142171 218,82 €	6
72mm ES1 (S2) FS Langschild rund	Zylinderabdeckung Dr/Dr	LUCIA PROF TS 38-50mm	884142671 218,82 €	6
72mm ES1 (S2) FS Langschild rund	Zylinderabdeckung	ALESSIA TS 38-50mm	884142271 218,82 €	6
72mm ES1 (S2) FS Langschild rund	Zylinderabdeckung Dr/Dr	ALESSIA TS 38-50mm	884142771 218,82 €	6

Edelstahl matt

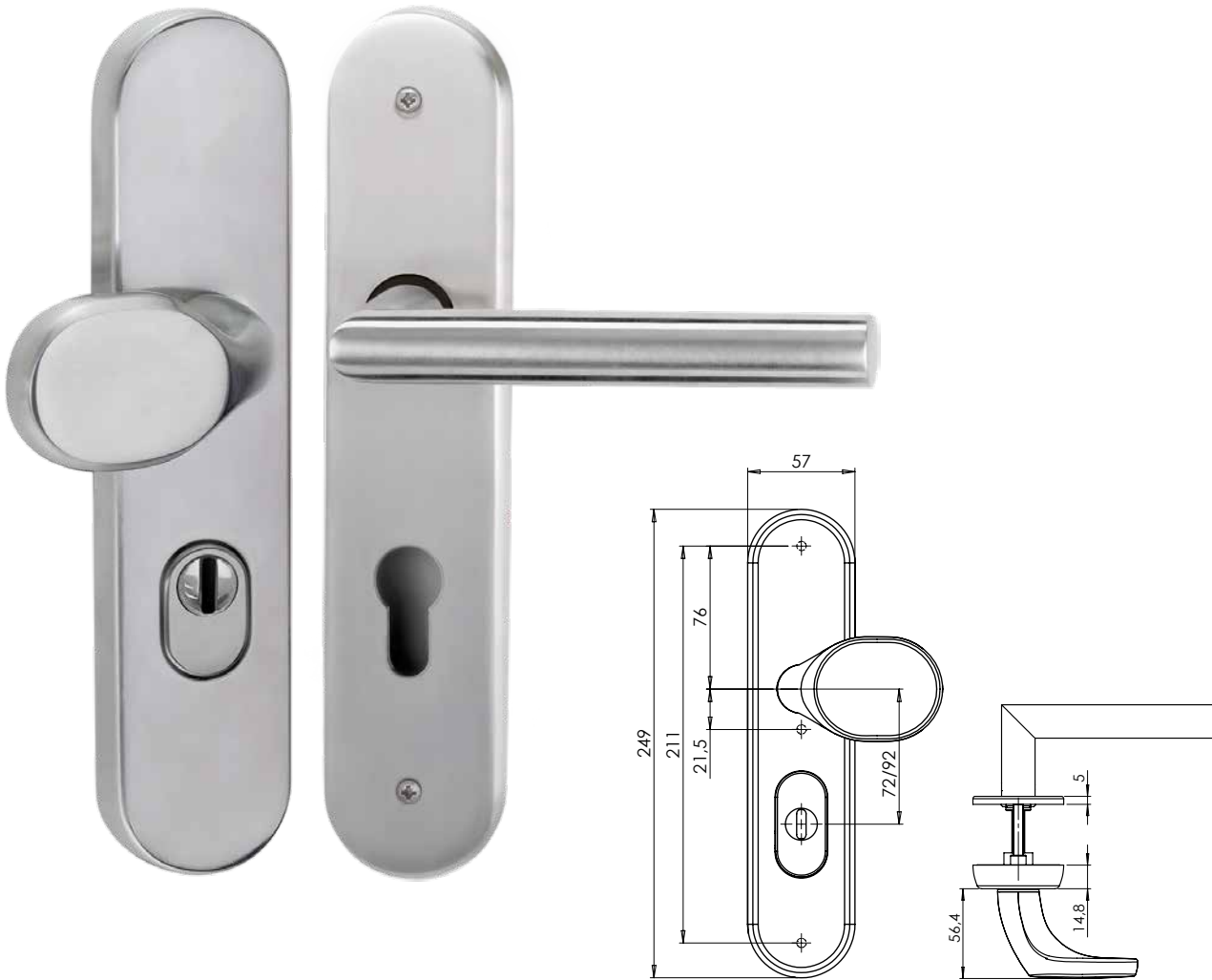

Schutzschildgarnitur

Schutzbeschlag ES2 (S3) gemäß DIN 18257 besteht aus: Außen Edelstahlschild (Schildstärke 14,8 mm, Zylinderabdeckung (ZA) aus gehärtetem Stahl (Zylinderüberstand 10-15 mm)), Innen Edelstahlschild (Schildstärke 5 mm) Schildmaß 249 mm x 57mm

Abdeckung	Schließbart	Griff	Edelstahl matt	VE
72mm ES2 (S3) Langschild rund	Zylinderabdeckung	LUCIA PROF TS 38-50mm	886252171 252,00€	6
72mm ES2 (S3) Langschild rund	Zylinderabdeckung	ALESSIA TS 38-50mm	886252271 252,00€	6



SICHER IN DEN EIGENEN VIER WÄNDEN

EFFEKTIVER EINBRUCHSCHUTZ NACH DIN 18257

Edelstahl matt

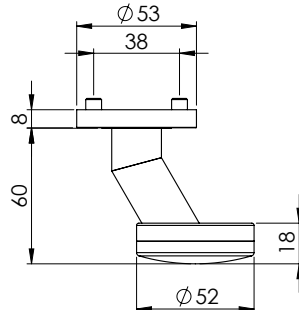

Schutzrosette ngarnitur

Schutzrosette ngarnitur mit feststehendem Knopf, Verschraubung für Türenstärke von 40-45 mm, Gewindenocken M5, (Zylinderüberstand bei Variante ZA 10-15 mm bei Schutzrosetten mit ZA) kombinierbar mit Kombi-Innenrosette nsatz und fast allen Griffen aus dem GRIFFWERK-Sortiment

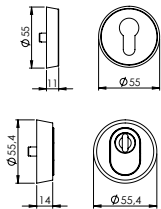

Abdeckung	Schließart	Ausführung	Edelstahl matt	VE
Rosetten rund	Profilzylinder	ohne Innenrosetten	100890471 88,92 €	10
Rosetten rund	Profilzylinder	mit Innenrosetten ohne Zierring und LUCIA 21mm	120890471 123,90 €	10
Rosetten rund	Zylinderabdeckung	ohne Innenrosetten	100890171 110,43 €	10
Rosetten rund	Zylinderabdeckung	mit Innenrosetten ohne Zierring und LUCIA 21mm	120890171 145,46 €	10

Edelstahl matt

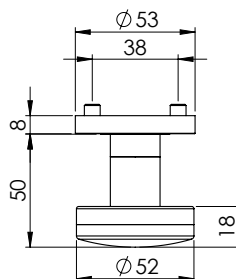

Schutzrosette ngarnitur

Schutzrosette ngarnitur mit feststehendem Knopf, Verschraubung für Türenstärke von 40-45 mm, Gewindenocken M5, (Zylinderüberstand bei Variante ZA 10-15 mm bei Schutzrosetten mit ZA) kombinierbar mit Kombi-Innenrosette nsatz und fast allen Griffen aus dem GRIFFWERK-Sortiment

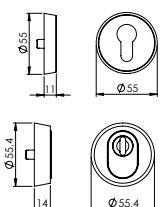

Abdeckung	Schließart	Ausführung	Edelstahl matt	VE
Rosetten rund	Profilzylinder	ohne Innenrosetten	100891071 66,65 €	10
Rosetten rund	Profilzylinder	mit Innenrosetten ohne Zierring und LUCIA 21mm	120891071 101,68 €	10
Rosetten rund	Zylinderabdeckung	ohne Innenrosetten	100890771 88,21 €	10
Rosetten rund	Zylinderabdeckung	mit Innenrosetten ohne Zierring und LUCIA 21mm	120890771 123,19 €	10

Knopf R3

Material Edelstahl

Edelstahl matt

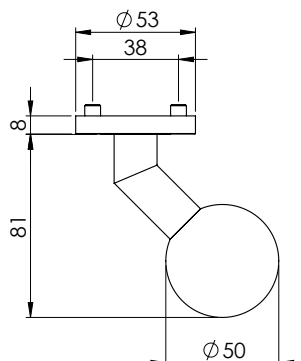
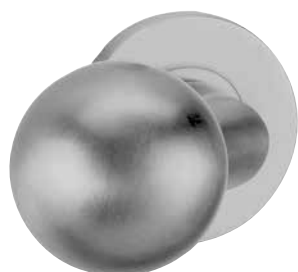

Schutzrosette ngarnitur

Schutzrosette ngarnitur mit feststehendem Knopf, Verschraubung für Türstärke von 40-45 mm, Gewindenocken M5, (Zylinderüberstand bei Variante ZA 10-15 mm bei Schutzrosetten mit ZA) kombinierbar mit Kombi-Innenrosette nsatz und fast allen Griffen aus dem GRIFFWERK-Sortiment

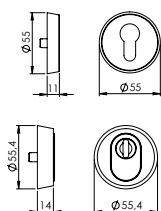

Abdeckung	Schließart	Ausführung	Edelstahl matt	VE
Rosetten rund	Profilzylinder	ohne Innenrosetten	100892271 88,92 €	10
Rosetten rund	Profilzylinder	mit Innenrosetten ohne Zierring und LUCIA 21mm	120892271 123,90 €	10
Rosetten rund	Zylinderabdeckung	ohne Innenrosetten	100891971 110,43 €	10
Rosetten rund	Zylinderabdeckung	mit Innenrosetten ohne Zierring und LUCIA 21mm	120891971 145,46 €	10

Knopf R4

Material Edelstahl

Edelstahl matt

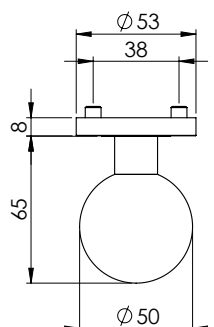

Schutzrosette ngarnitur



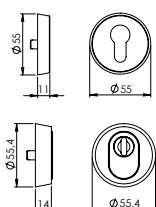

Schutzrosette ngarnitur mit feststehendem Knopf, Verschraubung für Türstärke von 40-45 mm, Gewindenocken M5, (Zylinderüberstand bei variante ZA 10-15 mm bei Schutzrosetten mit ZA) kombinierbar mit Kombi-Innenrosette nsatz und fast allen Griffen aus dem GRIFFWERK-Sortiment



Abdeckung	Schließart	Ausführung	Edelstahl matt	VE
Rosetten rund	Profilzylinder	ohne Innenrosetten	100892871 66,65 €	10
Rosetten rund	Profilzylinder	mit Innenrosetten ohne Zierring und LUCIA 21mm	120892871 101,68 €	10
Rosetten rund	Zylinderabdeckung	ohne Innenrosetten	100892571 88,21 €	10
Rosetten rund	Zylinderabdeckung	mit Innenrosetten ohne Zierring und LUCIA 21mm	120892571 123,19 €	10

Kombi-Innenrosettensätze

für TITANO Kombi SB_88o/_882 und Schutzrosetten-Garnituren, Rosettenstärke 8mm

Beschreibung	Samtgrau	Chrom	Messing-Optik	Kaschmirgrau	Graphit-schwarz	Edelstahl matt	Edelstahl poliert	VE
 Kombi-Innenrosettenersatz rund ohne Zierring (für Klipprosettengarnituren)					034010178 24,42 €	034010171 13,91 €	034010172 13,91 €	20
 Kombi-Innenrosettenersatz rund mit Zierring (für Schraubrosettengarnituren)	034010322 13,91 €	034010323 13,91 €	034010324 13,91 €	034010377 24,42 €	034010378 24,42 €	034010371 13,91 €		20
 Kombi-Innenrosettenersatz eckig ohne Zierring (für Klipprosettengarnituren)						034020171 20,57 €	034020172 21,83 €	20
 Kombi-Innenrosettenersatz eckig mit Zierring (für Schraubrosettengarnituren)	034020322 21,83 €			034020377 32,34 €	034020378 32,34 €	034020371 21,83 €	034020372 21,83 €	20

Zubehör für Schutzbeschlag TITANO Kombi SB_88o|882

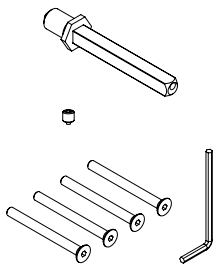

Hohlwechselstift-Sets für Kombischutzbeschläge und Schutzrosetten-Garnituren

Beschreibung	Neutral	VE
Montage-Set Kombi-Schutzbeschlag für TS 40-45mm	032040100 10,73 €	20
Montage-Set Kombi-Schutzbeschlag für TS 45-50mm	032040200 10,73 €	20
Montage-Set Kombi-Schutzbeschlag für TS 50-55mm	032040300 10,73 €	20
Montage-Set Kombi-Schutzbeschlag für TS 55-60mm	032040400 10,73 €	20
Montage-Set Kombi-Schutzbeschlag für TS 60-65mm	032040500 10,73 €	20
Montage-Set Kombi-Schutzbeschlag für TS 65-70mm	032040600 10,73 €	20
Montage-Set Kombi-Schutzbeschlag für TS 70-75mm	032040700 10,73 €	20

Zubehörset für TITANO Kombi SB_882 FS

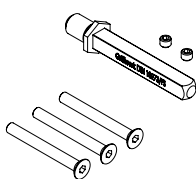

Vollwechselstift-Sets für Kombischutzbeschläge - Feuerschutz

Beschreibung	Ausführung	Neutral	VE
Montage-Set Schutzbeschlag für TS 38-50mm	FS	032061200 14,57 €	20
Montage-Set Schutzbeschlag für TS 50-55mm	FS	032060300 14,57 €	20
Montage-Set Schutzbeschlag für TS 55-60mm	FS	032060400 14,57 €	20
Montage-Set Schutzbeschlag für TS 60-65mm	FS	032060500 14,57 €	20
Montage-Set Schutzbeschlag für TS 65-70mm	FS	032060600 14,57 €	20
Montage-Set Schutzbeschlag für TS 70-75mm	FS	032060700 14,57 €	20
Montage-Set Schutzbeschlag für TS 75-80mm	FS	032060800 14,57 €	20
Montage-Set Schutzbeschlag für TS 80-85mm	FS	032060900 14,57 €	20
Montage-Set Schutzbeschlag für TS 85-90mm	FS	032061000 14,57 €	20
Montage-Set Schutzbeschlag für TS 90-94mm	FS	032061100 14,57 €	20

Zubehörset für Schutzbeschlag TITANO Schild SB_884/886

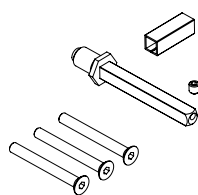

Hohlwechselstift-Sets für Schutzbeschläge mit Überschubhülse 8/10

Beschreibung	Neutral	VE
Montage-Set Schutzbeschlag TITANO SB_884/886 für TS 38-50mm	032131200 10,73 €	20
Montage-Set Schutzbeschlag TITANO SB_884/886 für TS 50-55mm	032130300 10,73 €	20
Montage-Set Schutzbeschlag TITANO SB_884/886 für TS 55-60mm	032130400 10,73 €	20
Montage-Set Schutzbeschlag TITANO SB_884/886 für TS 60-65mm	032130500 10,73 €	20
Montage-Set Schutzbeschlag TITANO SB_884/886 für TS 65-70mm	032130600 10,73 €	20
Montage-Set Schutzbeschlag TITANO SB_884/886 für TS 70-75mm	032130700 10,73 €	20
Montage-Set Schutzbeschlag TITANO SB_884/886 für TS 75-80mm	032130800 10,73 €	20
Montage-Set Schutzbeschlag TITANO SB_884/886 für TS 80-85mm	032130900 10,73 €	20
Montage-Set Schutzbeschlag TITANO SB_884/886 für TS 85-90mm	032131000 10,73 €	20

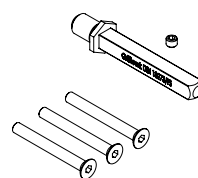

Vollwechselstift-Sets für Schutzbeschläge - Feuerschutz

Beschreibung	Ausführung	Neutral	VE
Montage-Set Schutzbeschlag TITANO SB_884 für TS 38-50mm	FS	032161200 14,57 €	20
Montage-Set Schutzbeschlag TITANO SB_884 für TS 50-55mm	FS	032160300 14,57 €	20
Montage-Set Schutzbeschlag TITANO SB_884 für TS 55-60mm	FS	032160400 14,57 €	20
Montage-Set Schutzbeschlag TITANO SB_884 für TS 60-65mm	FS	032160500 14,57 €	20
Montage-Set Schutzbeschlag TITANO SB_884 für TS 65-70mm	FS	032160600 14,57 €	20
Montage-Set Schutzbeschlag TITANO SB_884 für TS 70-75mm	FS	032160700 14,57 €	20
Montage-Set Schutzbeschlag TITANO SB_884 für TS 75-80mm	FS	032160800 14,57 €	20
Montage-Set Schutzbeschlag TITANO SB_884 für TS 80-85mm	FS	032160900 14,57 €	20
Montage-Set Schutzbeschlag TITANO SB_884 für TS 85-90mm	FS	032161000 14,57 €	20
Montage-Set Schutzbeschlag TITANO SB_884 für TS 90-94mm	FS	032161100 14,57 €	20

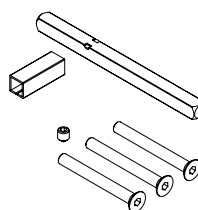

Hohlstift-Sets für Schutzbeschläge mit Überschubhülse 8/10

Beschreibung	Ausführung	Neutral	VE
Montage-Set Schutzbeschlag TITANO SB_884 für TS 50-55mm	Dr/Dr	032170300 10,73 €	20
Montage-Set Schutzbeschlag TITANO SB_884 für TS 55-60mm	Dr/Dr	032170400 10,73 €	20
Montage-Set Schutzbeschlag TITANO SB_884 für TS 60-65mm	Dr/Dr	032170500 10,73 €	20
Montage-Set Schutzbeschlag TITANO SB_884 für TS 65-70mm	Dr/Dr	032170600 10,73 €	20
Montage-Set Schutzbeschlag TITANO SB_884 für TS 70-75mm	Dr/Dr	032170700 10,73 €	20
Montage-Set Schutzbeschlag TITANO SB_884 für TS 75-80mm	Dr/Dr	032170800 10,73 €	20
Montage-Set Schutzbeschlag TITANO SB_884 für TS 80-85mm	Dr/Dr	032170900 10,73 €	20
Montage-Set Schutzbeschlag TITANO SB_884 für TS 85-90mm	Dr/Dr	032171000 10,73 €	20
Montage-Set Schutzbeschlag TITANO SB_884 für TS 38-50mm	Dr/Dr	032171200 10,73 €	20

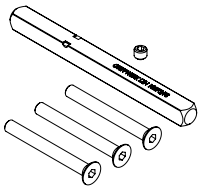

Vollstift-Sets für Schutzbeschläge - Feuerschutz

Beschreibung	Ausführung	Neutral	VE
Montage-Set Schutzbeschlag TITANO SB_884 für TS 50-55mm	Dr/Dr, FS	032190300 14,57€	20
Montage-Set Schutzbeschlag TITANO SB_884 für TS 55-60mm	Dr/Dr, FS	032190400 14,57€	20
Montage-Set Schutzbeschlag TITANO SB_884 für TS 60-65mm	Dr/Dr, FS	032190500 14,57€	20
Montage-Set Schutzbeschlag TITANO SB_884 für TS 65-70mm	Dr/Dr, FS	032190600 14,57€	20
Montage-Set Schutzbeschlag TITANO SB_884 für TS 70-75mm	Dr/Dr, FS	032190700 14,57€	20
Montage-Set Schutzbeschlag TITANO SB_884 für TS 75-80mm	Dr/Dr, FS	032190800 14,57€	20
Montage-Set Schutzbeschlag TITANO SB_884 für TS 80-85mm	Dr/Dr, FS	032190900 14,57€	20
Montage-Set Schutzbeschlag TITANO SB_884 für TS 85-90mm	Dr/Dr, FS	032191000 14,57€	20
Montage-Set Schutzbeschlag TITANO SB_884 für TS 90-94mm	Dr/Dr, FS	032191100 14,57€	20
Montage-Set Schutzbeschlag TITANO SB_884 für TS 38-50mm	Dr/Dr, FS	032191200 14,57€	20

Zubehör für Schutzbeschläge

Beschreibung	Edelstahl matt	VE
Kombi-Knopf R1 (gekröpft/flach)	031010171 47,95 €	10
Kombi-Knopf R2 (gerade/flach)	031020171 25,68 €	10
Kombi-Knopf R3 (gekröpft/Kugel)	031030171 47,95 €	10
Kombi-Knopf R4 (gerade/Kugel)	031040171 25,68 €	10

Beschreibung	Neutral	Edelstahl matt	VE
Schutzrosette 11mm PZ mit Innenrosette PZ (Befestigung erfolgt von innen mit 2 durchgehenden M5x50 Gewindeschrauben) TS 40-45mm		030010171 40,97 €	10
Schutzrosette 14mm ZA (Zylinderüberstand 10-15 mm) mit Innenrosette PZ (Befestigung erfolgt von innen mit 2 durchgehenden M5x50 Gewindeschrauben) TS 40-45mm		030020171 62,47 €	10
Schutzrosette 14mm ZA (Zylinderüberstand 10-15 mm) mit Innenrosette PZ ES1 (Befestigung erfolgt von innen mit 2 durchgehenden M5x50 Gewindeschrauben) TS 40-45mm		030022071 75,40 €	10
Ersatz-Kernziehschutzeinsatz für Schutzbeschläge (nur für TITANO SB_880/882/884)	022010200 48,78 €		20
 Türspaltsicherung Klippt, Vierkant 6mm, Hülse 8mm, Überstand 40mm		037010171 25,68 €	50



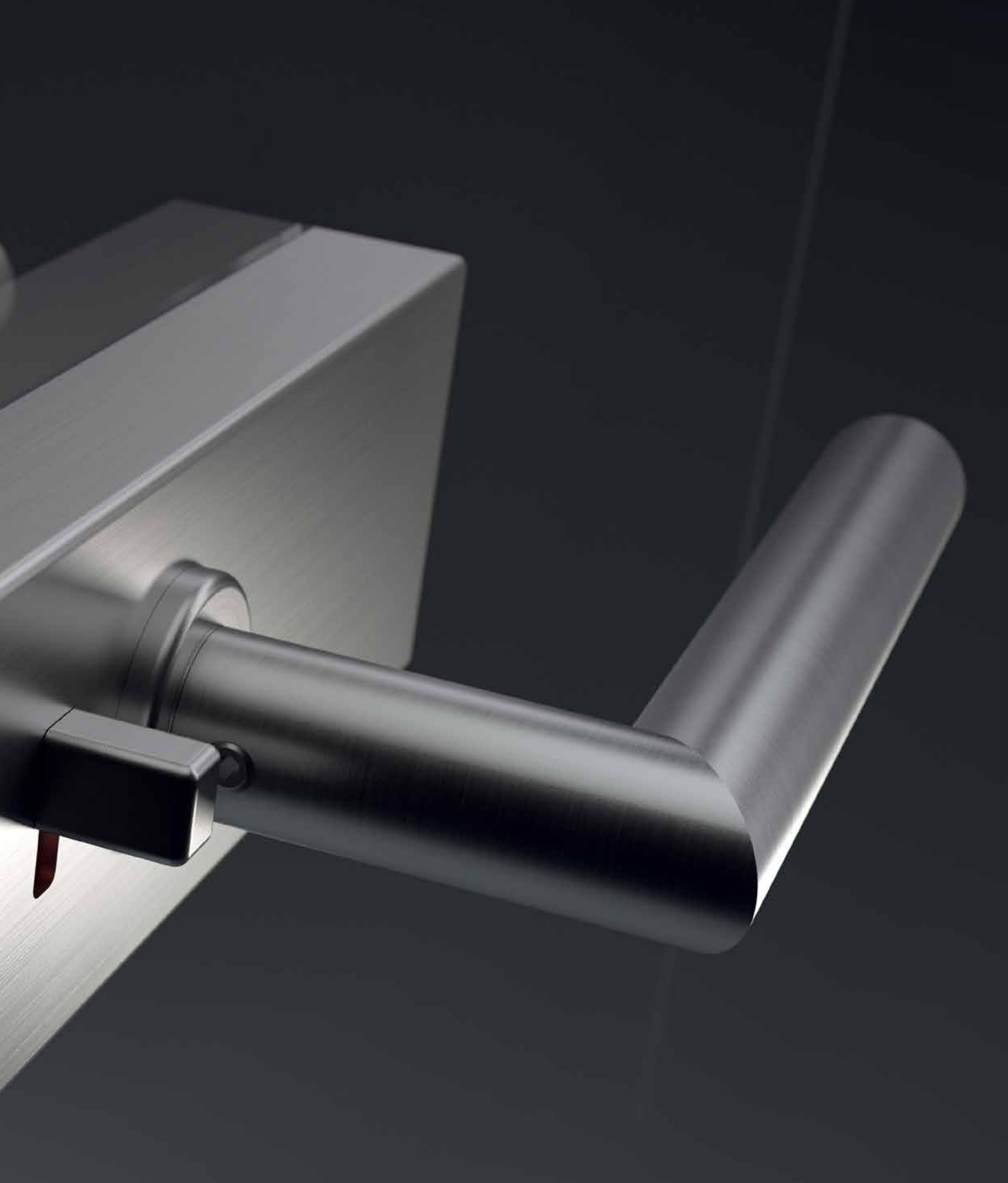

GLASDREHTÜRSYSTEME

RÄUME ÖFFNEN MIT KOMFORT

GLASSCHLOSSKÄSTEN

QUALITÄT IM DETAIL

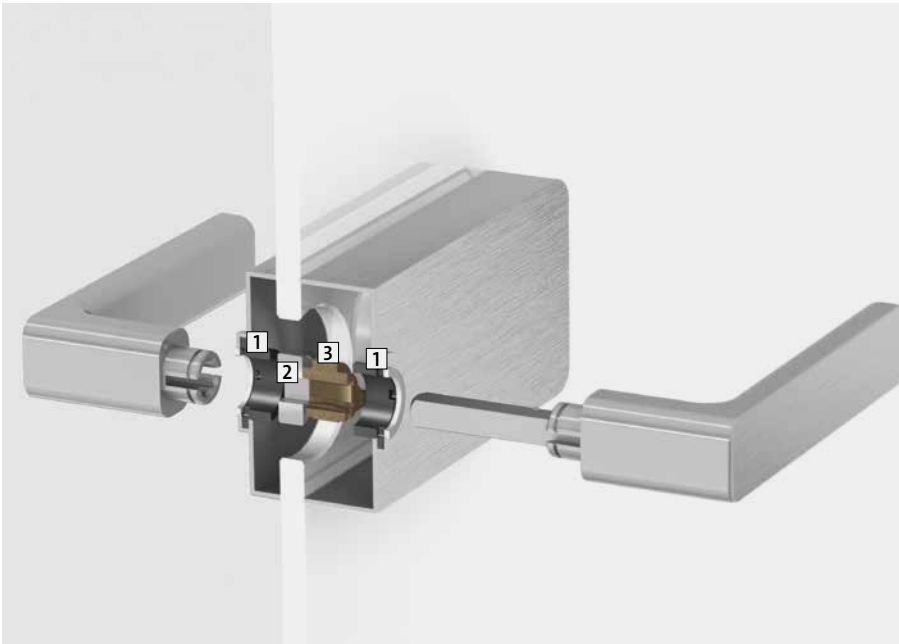

3-fach stabilisierte Drückerführung gegen Wackeln und freies Spiel des Türgriffs
Flüsterfalle oder Magnetfalle



1
STABILIO-RING:
Doppelte Außenführung für
den Drückerhals aus Hartkunststoff



2
ROTA-PERFECT:
zusätzlicher Führungsring für den
Vierkantstift, aus wartungsfreiem Slide-Perfect
– bei Schlosskästen 1.0



3
DOPPELTE KLEMMNUSS
gibt dem Griff stabilen Halt

FÜR 2-FLÜGELIGE ANLAGEN

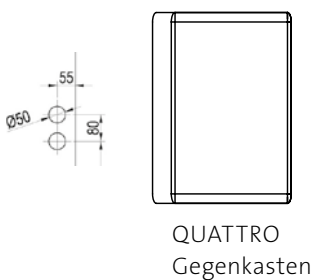
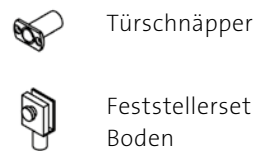
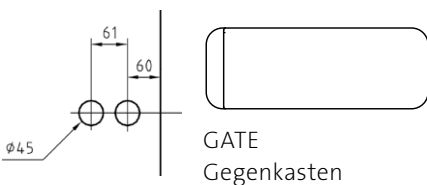
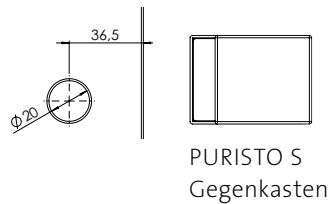
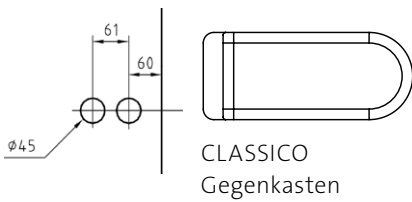

Oberflächen der Schlosskästen sind farblich auf die Griffe abgestimmt.
Sollten Sie abweichende Zusammenstellungen benötigen kontaktieren
Sie bitte Ihren Ansprechpartner im Hause GRIFFWERK.

2- UND 3-TEILIGE GLASTÜRBÄNDER

Glasbearbeitung 2-teiliges Band

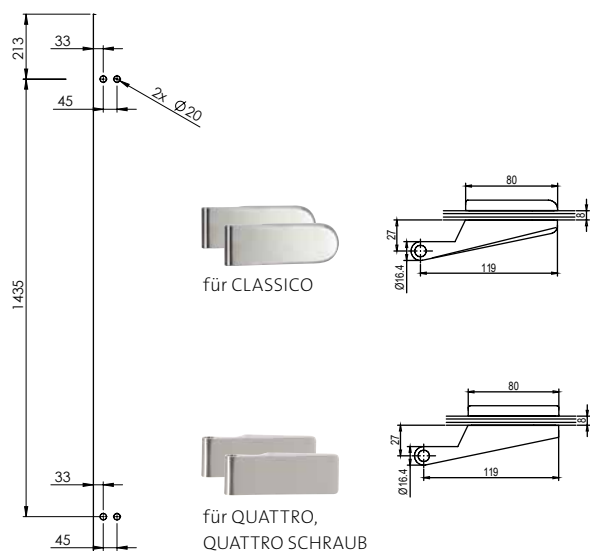

Glasbearbeitung 3-teiliges Band

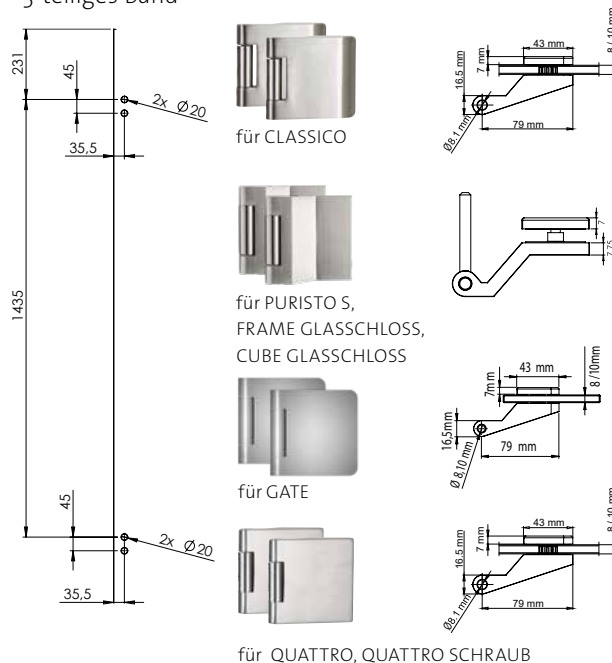

	2-TLG. BÄNDER	3-TLG. BÄNDER	PENDELBÄNDER WANDANBINDUNG	PENDELBÄNDER GLASANBINDUNG
max. Türflügelgewicht je Bandpaar in kg	40	60	50	50
max. Türflügelbreite in mm	•	•	1000	1000
max. Öffnungsweite	180°	180°	180°	180°
Türstärke 8mm	•	•	•	•
Türstärke 10mm	•	•	•	•
Türstärke 12mm	•	•	•	•
inkl. Rahmenteile Holz	•	•		
inkl. Rahmenteile Stahl	•	•		
Nulllageneinstellung			•	•

*Abhängig von Seiten-Höhen-Verhältnis und Gewicht

Wir empfehlen ab einer Glashöhe von 2200 mm den Einsatz eines dritten Bandes. Dadurch erhöht sich die Tragkraft um ca. 30 %.
Bitte beachten Sie hierbei das Seiten-Höhen-Verhältnis.

ANGABE ZUM SITZ DES WC-KNAUFZYLINDERS

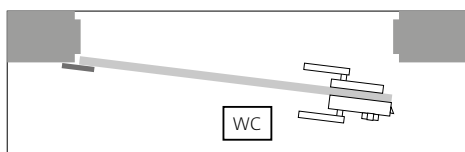

BENÖTIGTER
WC-KNAUFZYLINDER
→ Schlossseite
einwärts öffnend

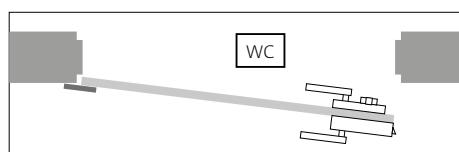

BENÖTIGTER
WC-KNAUFZYLINDER
→ Schlossgegensite
auswärts öffnend

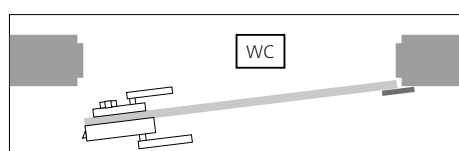
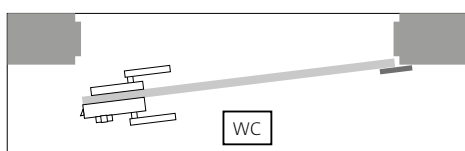

Glasschloss CUBE



Ganzglastürbeschlagset:

- Vorgefertigt für 8mm Glas inkl. Flüsterfalle
- Schlosskasten mit 16mm Drückerführung
- Set mit 3-tlg. Bänder inkl. Rahmenteile Holz
- nachjustierbarer Griff

Detailzeichnungen siehe www.griffwerk.de

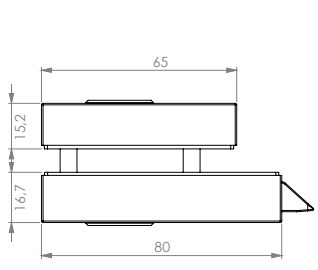

Bitte beachten Sie die Sonderfräsung für dieses Glasschloss. Nicht für VSG

Aufpreis Sonderfräsung 8,80 € zusätzlich zum Sondermaßpreis der Tür



Schlosskasten-Set mit 3-teiligen Bändern

Schließart	Richtung	Ausführung	Graphitschwarz	Samtgrau	VE
unverschließbar	links	ohne Griff	100721228 209,09 €	100721222 173,95 €	5
unverschließbar	rechts	ohne Griff	100721328 209,09 €	100721322 173,95 €	5

Schlosskasten mit Flüsterfalle

Schließart	Richtung	Graphitschwarz	Samtgrau	VE
unverschließbar	links	080121128 136,55 €	080121122 101,41 €	5
unverschließbar	rechts	080121228 136,55 €	080121222 101,41 €	5

Bänder

Bezeichnung	Graphitschwarz	Edelstahl-Optik matt	VE
Bandsatz 3tlg.	081220318 113,01 €	081220312 94,10 €	10





Mit fast allen Türgriffen aus dem GRIFFWERK Sortiment kombinierbar

Glasschlosskasten CUBE in Oberfläche Samtgrau, hier mit Griff LUCIA PROF in Edelstahl matt auf der Glastür SNOWWHITE_501

Glasschloss FRAME

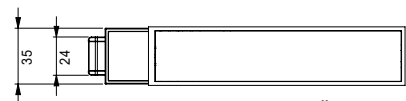



GRIFFE SEPARAT ERHÄLTlich

Ganzglastürbeschlagset:

- Vorgefertigt für 8 mm Glas inkl. Flüsterfalle
- Schlosskasten für den Drücker FRAME
- Set mit 3-tlg. Bänder inkl. Rahmenteile Holz

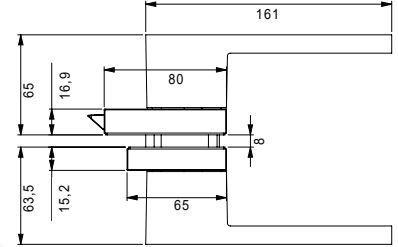
Detailzeichnungen siehe www.griffwerk.de



Bitte beachten Sie die Sonderfräsung für dieses Glasschloss. Nicht für VSG!

Aufpreis Sonderfräsung
8,80 € zusätzlich zum Sondermaßpreis der Tür

AUFPREIS MAGNETFALLE:
30,00 €
(nur für 8 mm Glas)



Schlosskasten-Set mit 3-teiligen Bändern

Schließbart	Richtung	Ausführung	Graphitschwarz	Samtgrau	VE
unverschließbar	links	ohne Griff	100701228 237,91 €	100701222 201,77 €	5
unverschließbar	rechts	ohne Griff	100701328 237,91 €	100701322 201,77 €	5

Schlosskasten mit Flüsterfalle

Schließbart	Richtung	Graphitschwarz	Samtgrau	VE
unverschließbar	links	08011128 207,66 €	08011122 171,53 €	10
unverschließbar	rechts	08011228 207,66 €	08011222 171,53 €	10

Bänder

Bezeichnung	Graphitschwarz	Edelstahl-Optik matt	VE
Bandsatz 3tlg.	081220318 113,01 €	081220312 94,10 €	10

Passende Griffpaare finden Sie auf der Seite 90.



Der Schlosskasten FRAME ist auch in Oberfläche Graphitschwarz verfügbar. Mit dem Drücker FRAME 1.o WC lässt er sich zu einer abschließbaren Privacy-Solution kombinieren.

Glasschloss CLASSICO 1.0

Ganzglastürbeschlagset:

- Vorgerichtet für 8mm Glas inkl. Flüsterfalle
- Studio-Schlosskasten mit 16 und 18 mm Drückerführung
- Set mit 3-tlg. Bänder inkl. Rahmenteile Holz

Für 2-flg. Anlagen:

- Gegenkasten mit Anschlagkante
- Feststeller (unten)
- Türschnäpper (oben)

Detailzeichnungen siehe www.griffwerk.de

**Studio-Bohrung:
Schlosskasten + Gegenkasten**



Schlosskasten-Set mit 3-teiligen Bändern

Schließart	Ausführung	Messing-Optik	Edelstahl matt	VE
unverschließbar	ohne Griff	100620124 262,48 €	100620171 227,29 €	5
Profilzylinder	ohne Griff		100620371 240,49 €	5
PZ, WC Knaufzylinder Schlossgegensseite	ohne Griff		100620471 297,68 €	5
PZ, WC Knaufzylinder Schlossseite	ohne Griff		100620571 297,68 €	5
Gegenkasten mit Türschnäpper Feststellset	ohne Griff		100620671 274,97 €	5

PURISTO 1.0 | Auslaufartikel – Verfügbar solange der Vorrat reicht

Ganzglastürbeschlagset:

- Vorgerichtet für 8mm Glas inkl. Flüsterfalle
- Studio-Schlosskasten mit 16 und 18 mm Drückerführung
- Set mit 3-tlg. Bänder inkl. Rahmenteile Holz

Für 2-flg. Anlagen:

- Gegenkasten mit Anschlagkante
- Feststeller (unten)
- Türschnäpper (oben)

Detailzeichnungen siehe www.griffwerk.de

**Studio-Bohrung:
Schlosskasten + Gegenkasten**



Schlosskasten-Set mit 3-teiligen Bändern

Schließart	Ausführung	Edelstahl matt	VE
unverschließbar	ohne Griff	100610171 231,47 €	5
Buntbart	ohne Griff	100610271 242,46 €	5
Profilzylinder	ohne Griff	100610371 242,46 €	5
PZ, WC Knaufzylinder Schlossgegensseite	ohne Griff	100610471 306,10 €	5
PZ, WC Knaufzylinder Schlossseite	ohne Griff	100610571 306,10 €	5
Gegenkasten mit Türschnäpper Feststellset	ohne Griff	100610671 274,97 €	5

Glasschloss FABRICO 1.0 mit Griff L-Form

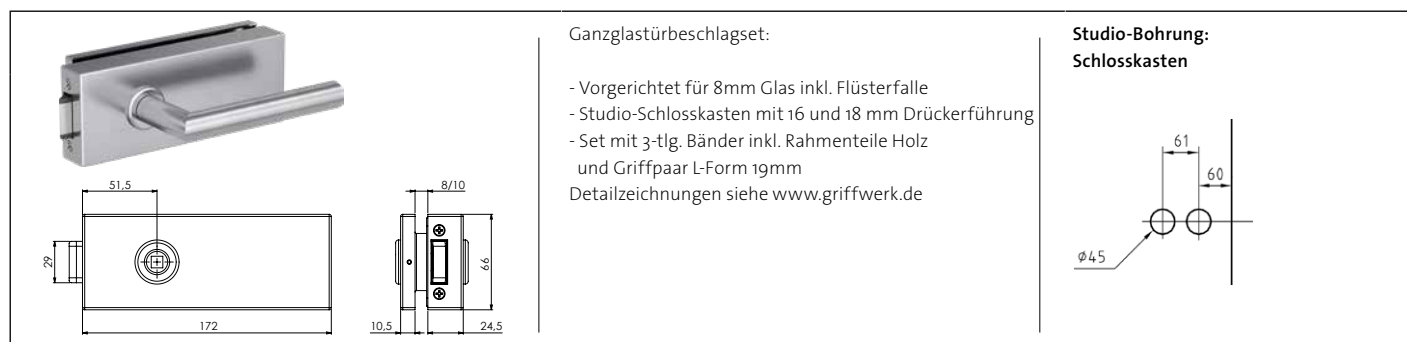

Ganzglastürbeschlagset:

- Vorgefertigt für 8mm Glas inkl. Flüsterfalle
 - Studio-Schlosskasten mit 16 und 18 mm Drückerführung
 - Set mit 3-tlg. Bänder inkl. Rahmenteile Holz und Griffpaar L-Form 19mm
- Detailzeichnungen siehe www.griffwerk.de

Studio-Bohrung:
Schlosskasten

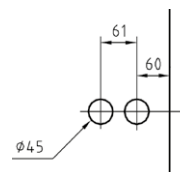

Schlosskasten-Set mit 3-teiligen Bändern

Schließart	Ausführung	Graphitschwarz	Edelstahl-Optik matt	VE
unverschließbar	mit Griff L-FORM	N297610118 196,88 €	N297610112 175,59 €	5
Buntbart	mit Griff L-FORM		N297610212 186,59 €	5
Profilzylinder	mit Griff L-FORM	N297610318 207,88 €	N297610312 186,59 €	5
Gegenkasten mit Türschnäpper Feststellset	ohne Griff		N297610612 274,97 €	5

Schlosskasten mit Flüsterfalle und Cover

Schließart	Edelstahl-Optik matt	VE
unverschließbar	No80020112 65,33 €	10
Buntbart	No80020212 80,12 €	10
Profilzylinder	No80020312 80,12 €	10
Gegenkasten	No80020612 169,16 €	10

Bänder

Bezeichnung	Edelstahl-Optik matt	VE
Bandsatz 3tlg.	081020312 119,83 €	10

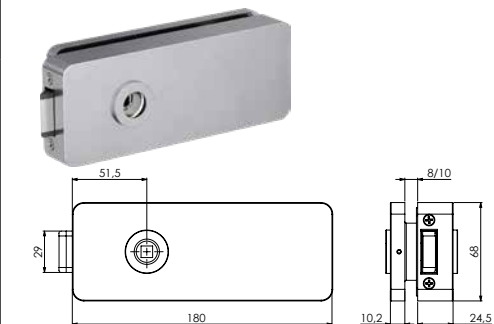

Ganzglastürbeschlagset:

- Vorgerichtet für 8mm Glas inkl. Flüsterfalle
- Studio-Schlosskasten mit 16 und 18 mm Drückerführung
- Set mit 3-tlg. Bänder inkl. Rahmenteile Holz

Für 2-flg. Anlagen:

- Gegenkasten mit Anschlagkante
- Feststeller (unten)
- Türschnapper (oben)

Detailzeichnungen siehe www.griffwerk.de

**Studio-Bohrung:
Schlosskasten + Gegenkasten**

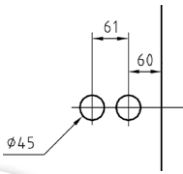

61
60
Ø45

**AUFPREIS
 MAGNETFALLE:**
30,00 €
 (nicht erhältlich in
 BB-Ausführung,
 GK-Ausführung auch
 10 mm möglich)



Schlosskasten-Set mit 3-teiligen Bändern

Schließart	Ausführung	Edelstahl-Optik poliert	Edelstahl-Optik matt	VE
unverschließbar	ohne Griff	100650113 318,58 €	100650112 285,58 €	5
Profilzylinder	ohne Griff	100650313 329,57 €	100650312 296,58 €	5
PZ, WC Knaufzylinder Schlossgegenseite	ohne Griff		100650412 353,77 €	5
PZ, WC Knaufzylinder Schlossseite	ohne Griff		100650512 353,77 €	5
Gegenkasten mit Türschnapper Feststellset	ohne Griff		100650612 328,86 €	5

Schlosskasten mit Flüsterfalle und Cover

Schließart	Edelstahl matt	VE
unverschließbar	080060112 180,60 €	10
Profilzylinder	080060312 189,29 €	10
Gegenkasten	080060612 144,47 €	10

Bänder

Bezeichnung	Edelstahl-Optik poliert	Edelstahl-Optik matt	VE
Bandsatz 3tlg.	081060313 197,59 €	081060312 176,25 €	10



Glasschloss PURISTO S

Ganzglastürbeschlagset:

- Vorgerichtet für 8mm Glas inkl. Flüsterfalle
- Studio-Schlosskasten mit 16 und 18 mm Drückerführung
- Set mit 3-tlg. Bänder inkl. Rahmenteile Holz

Für 2-flg. Anlagen:

- Gegenkasten mit Anschlagkante
- Feststeller (unten)
- Türschnäpper (oben)

Detailzeichnungen siehe www.griffwerk.de

Studio-Bohrung: Schlosskasten

Bohrung: Gegenkasten

**AUFPREIS
MAGNETFALLE:
30,00 €**
(nur für 8 mm Glas,
GK-Ausführung auch
10 mm möglich)



Schlosskasten-Set mit 3-teiligen Bändern

Schließart	Ausführung	Chrom Optik	Messing-Optik	Graphitschwarz	Kaschmirgrau	Edelstahl matt	VE
unverschließbar	ohne Griff	100690173 216,13 €	100690174 216,13 €	100690178 216,13 €	100690177 216,13 €	100690171 182,03 €	5
Profilzylinder	ohne Griff	100690373 228,45 €	100690374 228,45 €	100690378 228,45 €	100690377 228,45 €	100690371 195,45 €	5
smart2lock	ohne Griff	100691173 269,47 €	100691174 269,47 €	100691178 269,47 €	100691177 269,47 €	100691171 230,43 €	5
Gegenkasten mit Türschnäpper Feststellset	ohne Griff	100690673 224,37 €	100690674 224,37 €	100690678 224,37 €	100690677 224,37 €	100690671 202,38 €	5

Schlosskasten mit Flüsterfalle und Cover

Schließart	Chrom Optik	Messing-Optik	Graphitschwarz	Kaschmirgrau	Edelstahl matt	VE
unverschließbar	080100173 139,63 €	080100174 139,63 €	080100178 139,63 €	080100177 139,63 €	080100171 113,29 €	10
Profilzylinder	080100373 147,38 €	080100374 147,38 €	080100378 147,38 €	080100377 147,38 €	080100371 124,01 €	10
smart2lock	080101073 170,82 €	080101074 170,82 €	080101078 170,82 €	080101077 170,82 €	080101071 147,38 €	10
Gegenkasten	080100673 103,50 €	080100674 103,50 €	080100678 103,50 €	080100677 103,50 €	080100671 80,07 €	10

Bänder

Bezeichnung	Chrom Optik	Messing-Optik	Graphitschwarz	Kaschmirgrau	Edelstahl matt	VE
Bandsatz 3tlg.	081220313 113,01 €	081220314 113,01 €	081220318 113,01 €	081220317 113,01 €	081220312 94,10 €	10



smart2lock
by GRIFFWERK

PRIVATSPHÄRE AUF EINEN KLICK

- flexibel durch 1-Hand-Bedienung
- deutlich kleiner als Standard-Schlosskästen
- mit einer Variante rechts & links schließend einsetzbar
- nachjustierbarer Griff
- passend für Standardbohrungen Studio
- Flüsterfalle für leises Schließen
- einstellbare Federkraft von weich bis schwer
- 3-fache Drückerführung garantiert stabile Grifführung

PURISTO S hier als verriegelbare smart2lock Variante in Kaschmirgrau auf der Glastür SNOWWHITE_501

Glasschloss SMILE 1.0 mit Griff L-FORM

Ganzglastürbeschlagset:

- Vorgerichtet für 8 mm Glas inkl. Flüsterfalle
- Studio-Schlosskasten mit 16 und 18 mm Drückerführung
- Set mit 3-tlg. Bänder inkl. Rahmenteile Holz und Griffpaar L-Form 19mm

Detailzeichnungen siehe www.griffwerk.de

**Studio-Bohrung:
Schlosskasten**

Schlosskasten-Set mit 3-teiligen Bändern

Schließart	Ausführung	Alu EV1	Edelstahl-Optik matt	VE
unverschließbar	mit Griff L-FORM	297620111 145,74 €	N297620112 171,04 €	5
Buntbart	mit Griff L-FORM	297620211 156,96 €	N297620212 186,21 €	5
Profilzylinder	mit Griff L-FORM	297620311 156,96 €	N297620312 186,21 €	5
PZ, WC Knäufzylinder Schlossgegenseite	mit Griff L-FORM	297620411 224,27 €		5
PZ, WC Knäufzylinder Schlossseite	mit Griff L-FORM	297620511 224,27 €		5
Gegenkasten mit Türschnäpper Feststellset	ohne Griff		N297620612 274,97 €	5

Schlosskasten-Set mit 2-teiligen Bändern

Schließart	Ausführung	Alu EV1	VE
unverschließbar	mit Griff L-FORM	297621111 134,52 €	5
Buntbart	mit Griff L-FORM	297621211 145,74 €	5
Profilzylinder	mit Griff L-FORM	297621311 145,74 €	5
PZ, WC Knäufzylinder Schlossgegenseite	mit Griff L-FORM	297621411 213,05 €	5
PZ, WC Knäufzylinder Schlossseite	mit Griff L-FORM	297621511 213,05 €	5

Schlosskasten mit Flüsterfalle und Cover

Schließart	Alu EV1	Edelstahl-Optik matt	VE
unverschließbar	080030111 67,31 €	No80030112 78,53 €	10
Buntbart	080030211 78,53 €	No80030212 89,75 €	10
Profilzylinder	080030311 78,53 €	No80030312 89,75 €	10
Gegenkasten	080030611 78,53 €	No80030612 168,28 €	10

Bänder

Bezeichnung	Alu EV1	Edelstahl-Optik matt	VE
Bandsatz 3tlg.	081230311 87,72 €	081230312 118,79 €	10

Glasschloss QUATTRO 1.0

Ganzglastürbeschlagset:

- für Klippgarnituren geeignet
- für 8 mm Glas inkl. Falle
- Schlosskasten mit 16 und 18 mm Drückerführung
- Bänder bitte separat bestellen

Für 2-flg. Anlagen:

- Gegenkasten mit Anschlagkante
- Feststeller (unten) bitte separat bestellen
- Türschnäpper (oben) bitte separat bestellen

Detailzeichnungen siehe www.griffwerk.de

Office-Bohrung:
Schlosskasten + Gegenkasten

Schlosskasten mit Falle und Cover

kombinierbar mit fast allen Klippsetgarnituren aus dem GRIFFWERK-Sortiment

Schließart	Richtung	Edelstahl matt	VE
Profilzylinder	links	080050471 181,87€	5
Profilzylinder	rechts	080050571 181,87€	5
Gegenkasten	links	080050771 215,08 €	5
Gegenkasten	rechts	080050871 215,08 €	5

Bänder

Bezeichnung	Edelstahl-Optik matt	VE
Bandsatz 2tlg.	081210112 103,17€	10
Bandsatz 3tlg.	081020312 119,83 €	10

Glasschloss QUATTRO 1.0 SCHRAUB

Ganzglastürbeschlagset:

- für Schraubgarnituren geeignet
- für 8 mm Glas inkl. Falle
- Schlosskasten mit 16 und 18 mm Drückerführung
- Bänder bitte separat bestellen

Für 2-flg. Anlagen:

- Gegenkasten mit Anschlagkante
- Feststeller (unten) bitte separat bestellen
- Türschnäpper (oben) bitte separat bestellen

Detailzeichnungen siehe www.griffwerk.de

Office-Bohrung:
Schlosskasten + Gegenkasten

Schlosskasten mit Falle und Cover

kombinierbar mit fast allen Schraubrosettgarnituren aus dem GRIFFWERK-Sortiment

Schließart	Richtung	Edelstahl matt	VE
Profilzylinder	links	080051071 239,99 €	5
Profilzylinder	rechts	080051171 239,99 €	5
Gegenkasten	links	080050771 215,08 €	5
Gegenkasten	rechts	080050871 215,08 €	5

Bänder

Bezeichnung	Edelstahl-Optik matt	VE
Bandsatz 2tlg.	081210112 103,17 €	10
Bandsatz 3tlg.	081020312 119,83 €	10

Einzelkomponenten

Austauschfallen

Beschreibung	Samtgrau	Edelstahl-Optik matt	Graphitschwarz/ Kaschmirgrau	Neutral	VE
Flüsterfalle UV/PZ für 8mm Glas				082030100 13,81 €	20
Flüsterfalle UV/PZ für 10mm Glas				082030200 13,81 €	20
Schlossfalle inklusive verlängerte Schrauben UV/PZ für 12mm Glas				082040100 16,33 €	20
Flüsterfalle PURISTO S UV/PZ/WC für 10mm Glas		082030812 13,81 €	082030818 13,81 €		20
Flüsterfalle Glasschloss FRAME/CUBE UV für 10mm Glas	082030922 13,81 €				20

Drückerführungsset (bestehend aus: 16mm & 18mm Drückerführung, Zierstreifen und Inbusschlüssel)

Beschreibung	Graphitschwarz	Kaschmirgrau	Neutral	VE
für Schlosskasten CLASSICO/ PURISTO S			082160500 47,20 €	20
für Schlosskasten PURISTO 1.o/ GATE			082160500 47,20 €	20
für Schlosskasten QUATTRO			082160500 47,20 €	20
für Schlosskasten PURISTO S	082161378 12,15 €	082161377 12,15 €		20

Adapterset (bestehend aus: 16mm Drückerführung, Teflonring und Zierkappe)

Beschreibung	Edelstahl poliert	Edelstahl matt	Messing-Optik	VE
Adapterset für Fremdschlösser	082050172 17,49 €	082050171 15,73 €	082050124 17,49 €	20

Adapterset (bestehend aus: 18mm Drückerführung, Teflonring)

Beschreibung	Graphitschwarz	Edelstahl matt	Messing-Optik	Edelstahl poliert	VE
Adapterset für Fremddrücker	082050778 7,31 €	082050771 7,31 €	082050724 7,31 €	082050723 7,31 €	10

Schlosszubehör

Beschreibung	Graphitschwarz	Kaschmirgrau	Samtgrau	Edelstahl matt	Alu EV1	Neutral	VE
Buntbartschlüssel für BB-Schloss (2 Stück)						082080100 8,25 €	10
Profilzylinder Teilung 21/26mm inkl., 3 Schlüssel, verschiedenschließend						082010100 27,72 €	5
Profilzylinder Teilung 27/32mm für QUATTRO SCHRAUB inkl., 3 Schlüssel, verschiedenschließend						082010500 34,10 €	5
WC-Knaufzylinder PZ, für Schlossgegenseite (Tür öffnet nach außen) für Glasschlösser Teilung 21/26mm	082010218 69,51 €	082010217 69,51 €		082010212 63,63 €	082010211 63,63 €		5
WC-Knaufzylinder PZ, für Schlossseite (Tür öffnet nach innen) für Glasschlösser Teilung 21/26 mm	082010318 69,51 €	082010317 69,51 €		082010312 63,63 €	082010321 63,63 €		5
Schlosseinsatz inkl., Flüsterfalle UV						082060100 64,69 €	20
Schlosseinsatz inkl., Flüsterfalle BB						082060200 85,25 €	20
Schlosseinsatz inkl., Flüsterfalle PZ						082060300 73,01 €	20
Schlosseinsatz für PURISTO S inkl., Flüsterfalle UV						082060700 77,77 €	20
Schlosseinsatz für PURISTO S inkl., Flüsterfalle WC-Verriegelung						082060900 77,77 €	20
Schlosseinsatz für PURISTO S mit Magnetfalle und Magneteinsatz UV						082061000 112,90 €	10
Schlosseinsatz für PURISTO S mit Magnetfalle und Magneteinsatz WC-Verriegelung			26/21mm			082061100 112,90 €	10
Schlosseinsatz mit Magnetfalle und Magneteinsatz UV						082062500 215,41 €	20
FRAME Schlosskasten Inlay				082073522 60,55 €			10

Bandzubehör

Beschreibung	Kaschmirgrau	Graphitschwarz	Edelstahl-Optik poliert	Edelstahl-Optik matt	Messing-Optik	Chrom	Neutral	VE
Rahmenteile Office Holz 48,5mm				083020212 18,48 €				10
Rahmenteile Office AT Holz DIN L 38,5mm							083020300 21,29 €	10
Rahmenteile Office AT Holz DIN R 38,5mm							083020400 21,29 €	10
Rahmenteile Office Stahl 48,5mm				083021212 20,24 €				10
Schraubensatz für Band PURISTO S & FRAME 3tlg M6x18mm Schrauben DIN 7991 für 8-10mm Glas							083030300 10,45 €	10
Schraubensatz für Band 2tlg + 3tlg M6x22mm Schrauben DIN 7991 für 8-10mm Glas							083030100 9,23 €	10
Schraubensatz für Band 2tlg + 3tlg M6x25mm Schrauben DIN 7991 für 12mm Glas							083030200 10,45 €	10
Hülsen für 2-tlg, Bandsatz			083040113 10,29 €	083040112 8,14 €	083040115 10,29 €			10
Hülsen für 3-tlg, Bandsatz 48,5mm			083040213 10,29 €	083040212 8,14 €	083040215 10,29 €			10

Zubehör für 2-flügelige Anlagen

Beschreibung	Edelstahl-Optik poliert	Graphitschwarz	Messing-Optik	Kaschmirgrau	Edelstahl matt	VE
Feststeller-Set Boden	082020172 123,08 €	082020178 123,08 €	082020124 123,08 €	082020177 123,08 €	082020171 123,08 €	5
Türschnäpper eckig verstellbar					082020271 17,60 €	20

Schließbleche

	Beschreibung	Edelstahl matt	VE
	Schließblech für gefälzte Türen, Bauart passend für Jeld-Wen DIN R	086010171 19,31 €	10
	Schließblech für gefälzte Türen, Bauart passend für Jeld-Wen DIN L	086010271 19,31 €	10
	Schließblech für gefälzte Türen, Bauart passend für Prüm DIN R	086020171 19,31 €	10
	Schließblech für gefälzte Türen, Bauart passend für Prüm DIN L	086020271 19,31 €	10
	Schließblech für gefälzte Türen, Bauart passend für Lebo DIN R	086030171 19,31 €	10
	Schließblech für gefälzte Türen, Bauart passend für Lebo DIN L	086030271 19,31 €	10
	Schließblech für gefälzte Türen, Bauart passend für Herholz DIN R	086050171 18,59 €	10
	Schließblech für gefälzte Türen, Bauart passend für Herholz DIN L	086050271 18,59 €	10
	Schließblech für gefälzte und ungefälzte Türen, Bauart passend für KFV DIN R/L	086060371 17,55 €	10

TECHNISCHE ZEICHNUNGEN

Schließbleche für Magnetschloßkästen

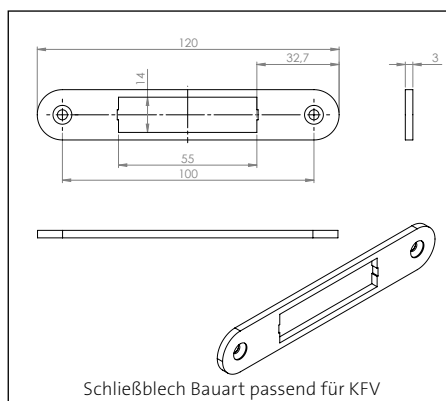
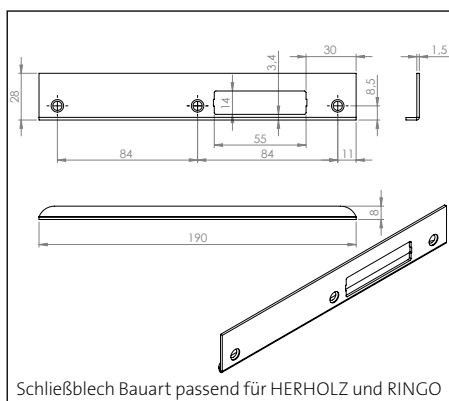
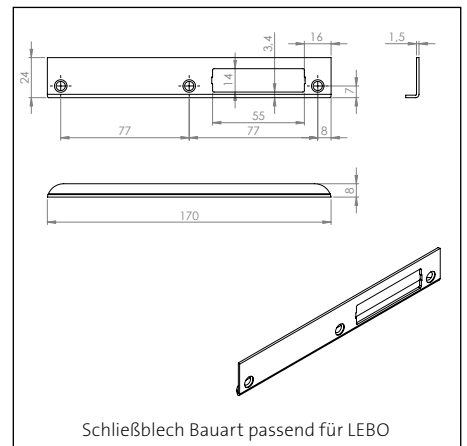
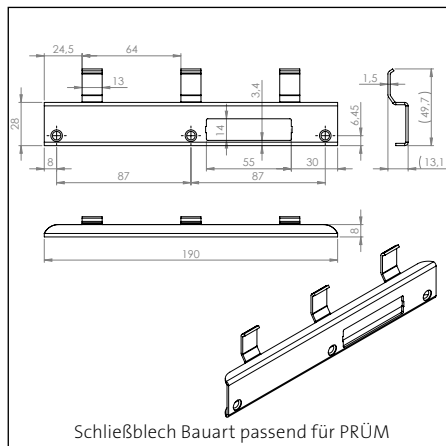
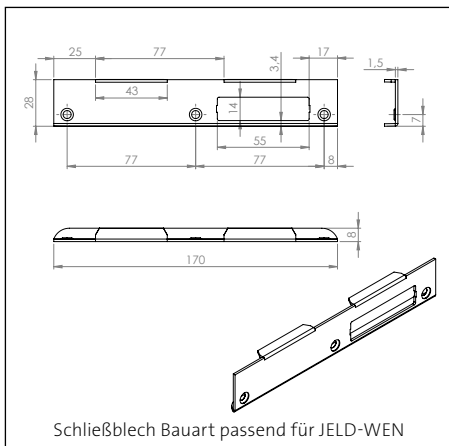

Pendeltür-Lösungen Mitteltürband

PRODUKTEIGENSCHAFTEN

	GLAS/WAND	GLAS/GLAS
max. Flügelgewicht je Bandpaar	50 kg	50 kg
max. Flügelbreite	1000 mm	1000 mm
mögliche Türstärken	8 mm – 12 mm	8 mm – 12 mm
Nulllageneinstellung	✓	✓
max. Öffnungsweite	90°	90°
Oberfläche	Edelstahl matt-Optik; Graphitschwarz	Edelstahl matt-Optik; Graphitschwarz
Automatischer Einzug ab	ca. 30°	ca. 30°

Pendeltürbänder

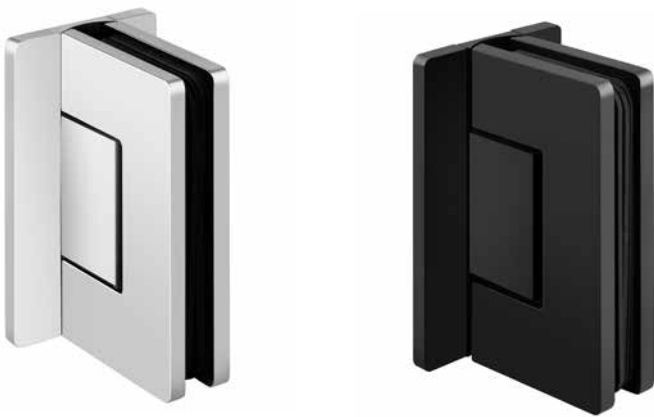

Beschreibung	Ausführung	Edelstahl matt	Graphitschwarz
GLAS/WAND Pendeltürband 1.0 mit T-Anschraubplatte	50 kg Traglast (pro Paar), stückweise verpackt	081080152 164,98 € (Preis pro Stk.)	081080158 186,98 € (Preis pro Stk.)



Beschreibung	Ausführung	Edelstahl matt	Graphitschwarz
GLAS/GLAS Pendeltürband 1.0	50 kg Traglast (pro Paar), stückweise verpackt	081080252 219,98 €	081080258 241,97 €



MEHRPREIS*
für Bandbohrung
Pendeltürband/Stück:
ESG = 30,00 €
VSG = 73,50 €

*Nicht rabattierfähig; ergänzend zum Sondermaßpreis

Ganzglasanlagen mit Pendel-Mitteltürband

ERHÄLTlich IN AUSFÜHRUNGEN

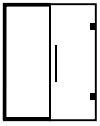

Pendeltür Glas/Wand mit 1 festen Seitenteil

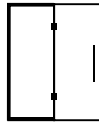

Pendeltür Glas/Glas mit 1 festen Seitenteil

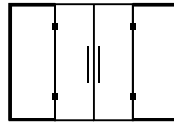

2-flg. Pendeltür mit 2 festen Seitenteilen

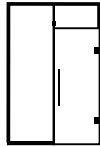

Pendeltür Glas/Wand mit 1 festen Seitenteil und Oberlicht

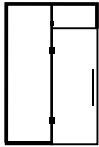

Pendeltür Glas/Glas mit 1 festen Seitenteil und Oberlicht

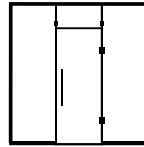

Pendeltür Glas/Glas mit 2 festen Seitenteilen und Oberlicht

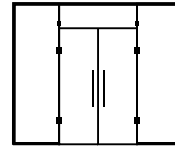

2-flg. Pendeltür mit 2 festen Seitenteilen und Oberlicht

SCHEMATISCHER AUFBAU WANDANSCHLUSSPROFIL

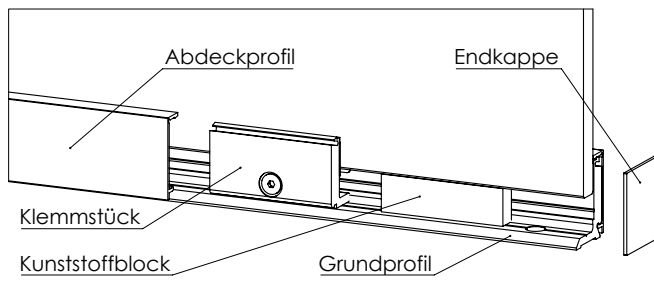

WANDANSCHLUSSPROFIL QUERSCHNITT

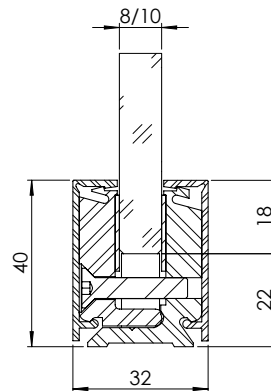

GLASBEARBEITUNG

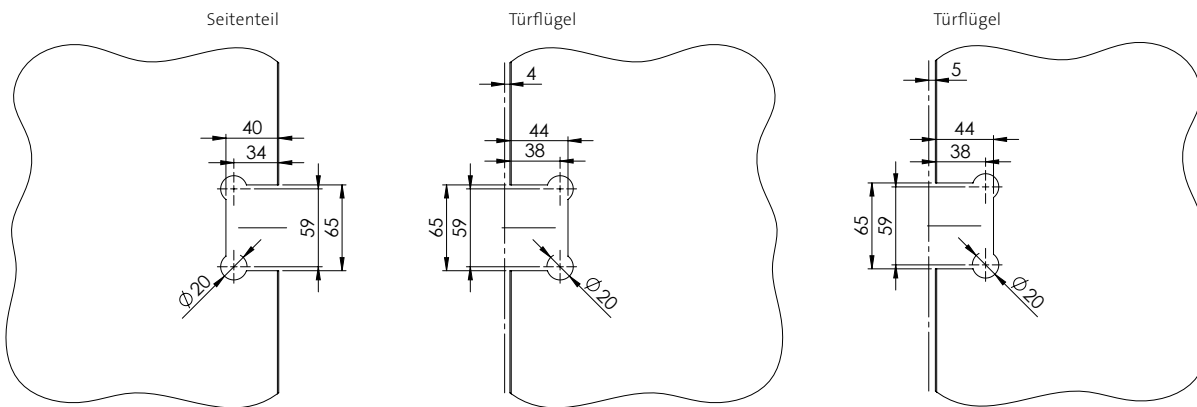

GLAS/GLAS

GLAS/WAND

Pendeltür-Lösungen Eckband PIVOT GLAS

PRODUKTEIGENSCHAFTEN

max. Flügelgewicht	100 kg
max. Flügelmaße	1000mm x 2500mm
mögliche Türstärken	8 mm – 12 mm
Feststellung bei 90°	✓
Nulllageneinstellung	✓
max. Öffnungsweite	90°
Oberfläche	Edelstahl matt-Optik; Graphitschwarz
einstellbare Schließgeschwindigkeit	✓

geprüft nach DIN EN 1154 (500.000 Zyklen)	✓
geeignet für Innen- und überdachten Außenbereich	✓
Korrosionsbeständigkeit	3
Verwendung von ESG	✓
Verwendung von VSG	-
Umgebungstemperatur	- 20°C bis + 50°C
Mit Anschlag verwendbar	✓



PIVOT Eckband

Beschreibung	Ausführung	Edelstahl matt	Graphitschwarz
PIVOT Glas	Glastürschließer, einstellbar, Hydraulisch, 100kg, 8 - 12mm	487080871 208,87 €	487080878 241,87 €
PIVOT PT20Plus	Eckbeschlag oben inkl. Drehpunkt, 8 - 12mm	487081271 43,94 €	487081278 65,94 €
PIVOT Glas SET	Glastürschließer PIVOT Glas, Eckbeschlag PT20Plus, Drehpunkt PT24, einstellbar, 100kg, 8-12mm	487089071 259,47 €	487089078 318,86 €

MEHRPREIS*
für Bandbohrung
PIVOT Band/Stück:
ESG = 50,00 €

*Nicht rabattierfähig; ergänzend zum Sondermaßpreis

PIVOT Eckband Zubehör

Beschreibung	Ausführung	Edelstahl matt	Graphitschwarz
PIVOT PT20	Eckbeschlag oben inkl. Drehpunkt, 8-12mm	487080171 38,44 €	487080178 60,44 €
PIVOT PT24	Drehpunkt oben, 8-12mm	487080271 10,95 €	487080278 21,95 €
PIVOT PT30	Eckbeschlag oben inkl. Drehpunkt, 8-12mm	487080371 39,54 €	487080378 61,54 €
PIVOT PT40	Eckbeschlag oben inkl. Drehpunkt, 8-12mm	487080471 65,94 €	487080478 87,94 €
PIVOT PT60	Eckbeschlag oben inkl. Anschlag, 8-12mm	487080571 43,94 €	487080578 65,94 €
PIVOT PT70	Mittelbeschlag oben inkl. Anschlag f.2-flüglige GA, 8-12mm	487080671 39,54 €	487080678 61,54 €
PIVOT US10	Schloss, unten, 8-12mm, für PZ	487080771 76,94 €	487080778 98,94 €

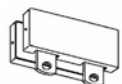

Pendeltür-Lösungen Eckband PIVOT GLAS

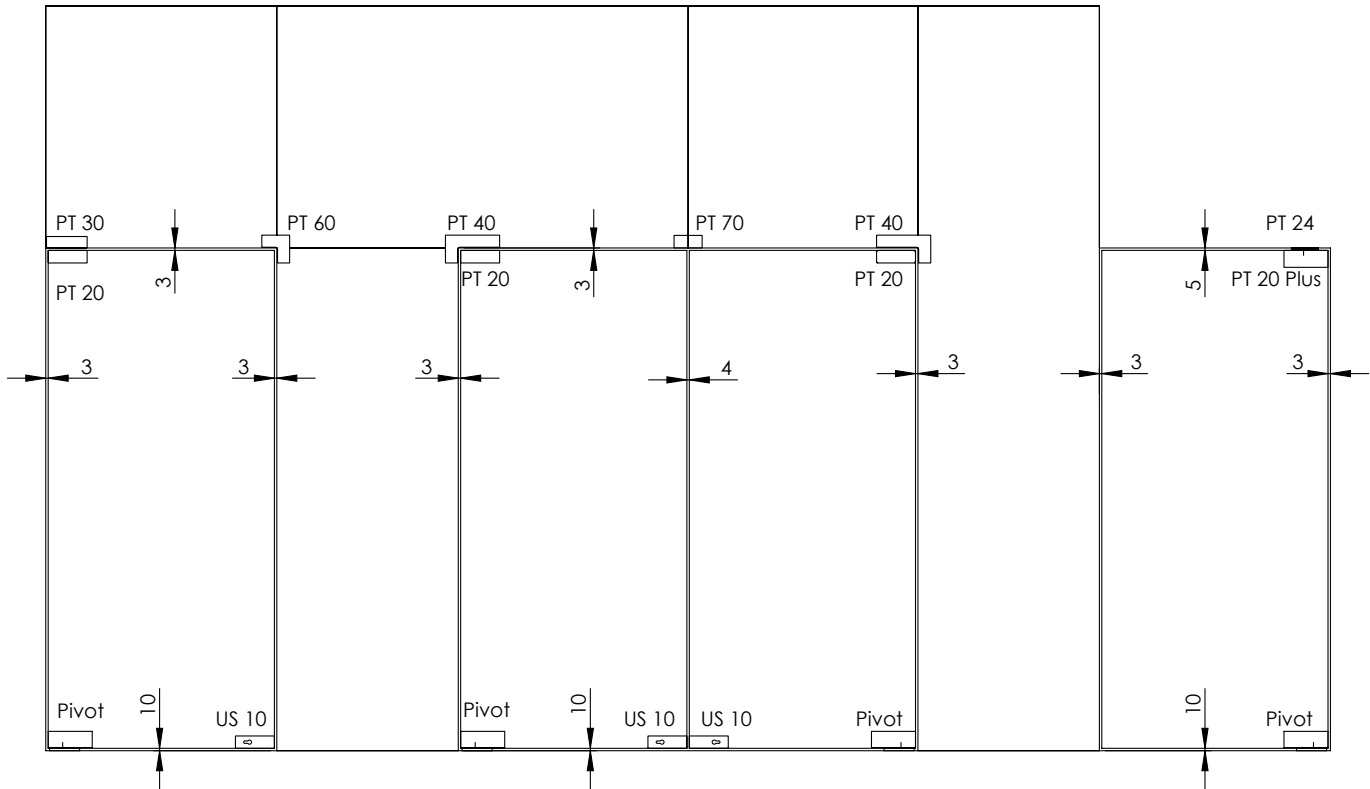

GLASAUSSCHNITT

PIVOT GLAS

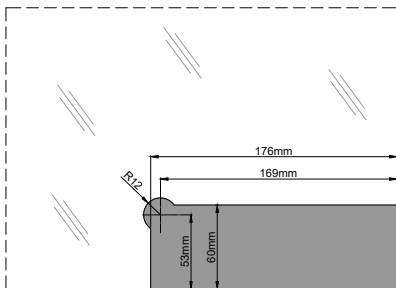

PIVOT PT 20/30

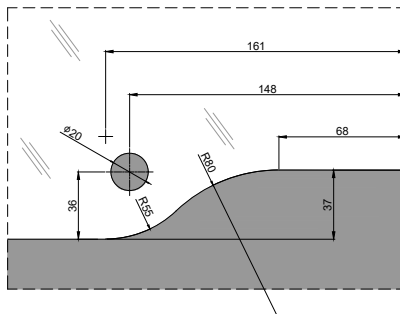

PIVOT US10

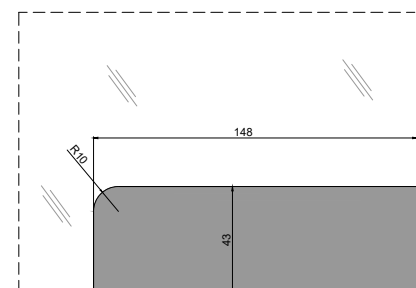

PIVOT PT 60

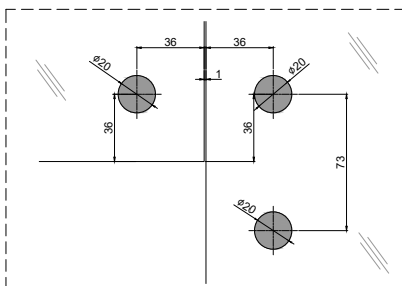

PIVOT PT 70

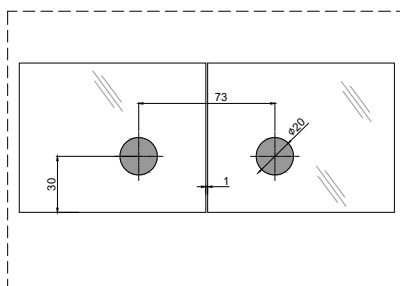

PIVOT PT 40

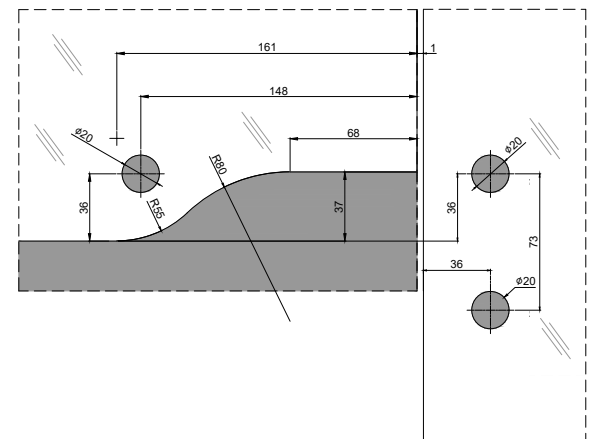

BOHRBILD BODENBEFESTIGUNG

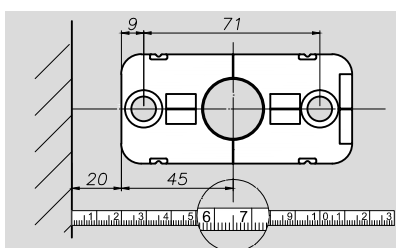

PIVOT ABSTANDSMASSE

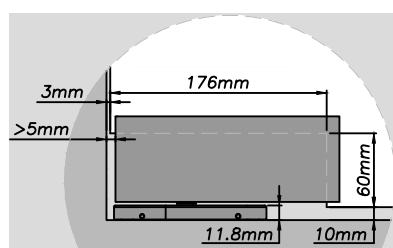

Pendeltür-Lösungen Eckband PIVOT HOLZ

PRODUKTEIGENSCHAFTEN

max. Flügelgewicht	100 kg
max. Flügelmaße	1000mm x 2500mm
mögliche Türstärken	ab 40 mm
Feststellung bei 90°	✓
Nulllageneinstellung	✓
max. Öffnungsweite	90°

stellbare Schließgeschwindigkeit	✓
geprüft mit 300.000 Zyklen	✓
geeignet für Innen- und überdachten Außenbereich	✓
Korrosionsbeständigkeit	3
Umgebungstemperatur	- 20°C bis + 50°C
Mit Anschlag verwendbar	✓

PIVOT Eckband



Beschreibung	Ausführung	Graphitschwarz
PIVOT Holz, Bodenplatte	Holztürschließer SET (Bodentürschließer, Einsatzstück für Befestigung in der Decke, Deckendrehpunkt) einstellbar, Hydraulisch, 100 kg, min. 40mm	487080078 219,87 €

BEARBEITUNG PIVOT BAND HOLZ

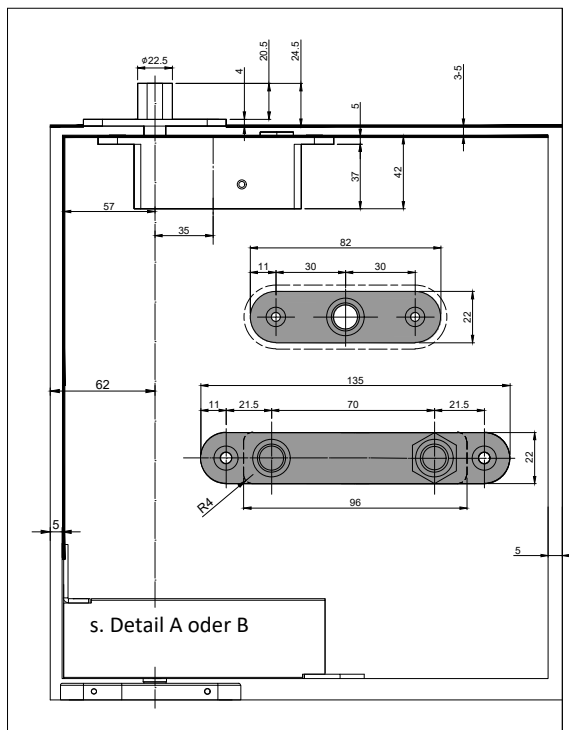

BOHRBILD BODENBEFESTIGUNG

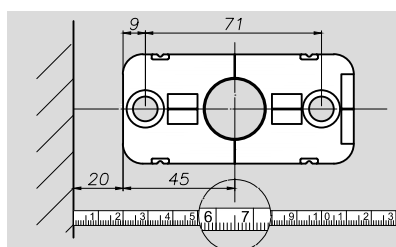

BEARBEITUNG PIVOT BAND HOLZ

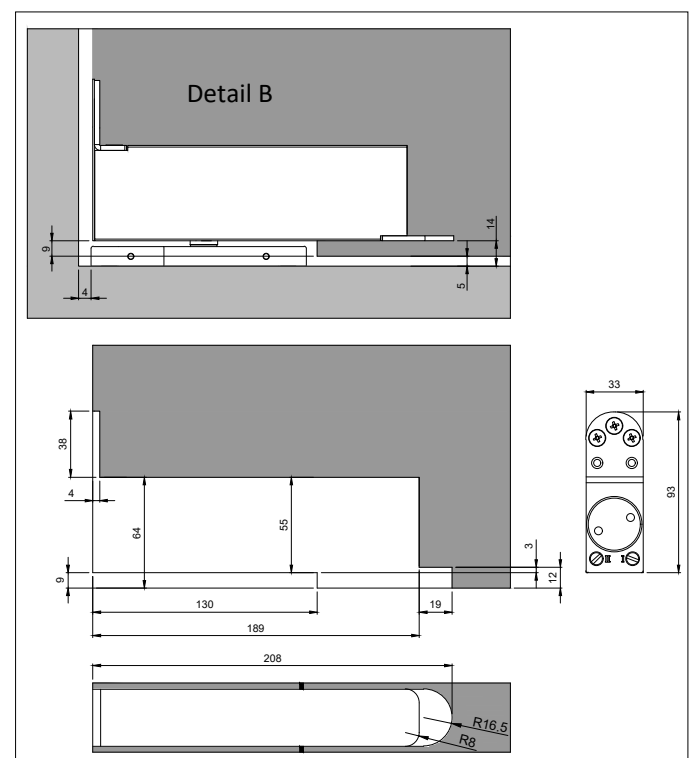
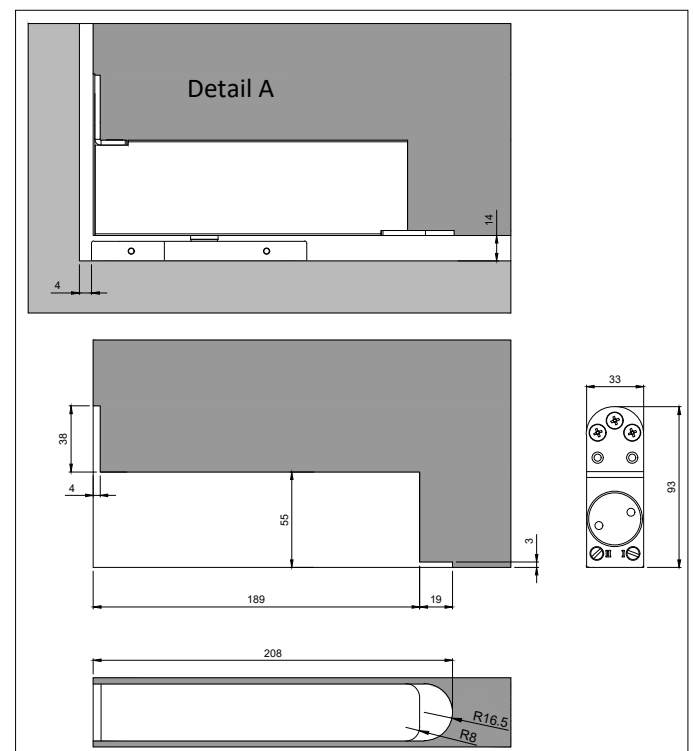

Drehtür-Lösungen mit Anschlagbändern



Beschreibung	Ausführung	Alu EV1	Edelstahl matt-Optik	Kaschmirgrau	Graphitschwarz	VE
Glastürband für zargenunabhängige Türen	stückweise		081250412 33,71 €	081250417 39,38 €	081250418 39,38 €	10

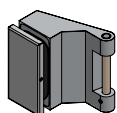

Glastürband für Falztiefe 40mm, für stumpfe Türen inkl. Rahmenteil Holz	stückweise	083121711 42,68 €	083121712 42,68 €		083121718 48,78 €	10
---	------------	-----------------------------	-----------------------------	--	-----------------------------	----



Glastürband TECTUS TEG 310 2D 60 für flächenbündige Ganzglastüren	paarweise		081310212 372,37 €		081310218 372,37 €	10
---	-----------	--	------------------------------	--	------------------------------	----



Schließmagnet KCM 50	stückweise		082502512 151,02 €			10
----------------------	------------	--	------------------------------	--	--	----



Magnetplatte KCM 50/G	stückweise		082502612 11,61 €			10
-----------------------	------------	--	-----------------------------	--	--	----

Passende Griffstangen finden Sie ab Seite 280.





SCHIEBETÜRSYSTEME

LICHTE RAUMLÖSUNGEN

SCHIEBETÜREN

ÜBERSICHT ÜBER DIE SYSTEME

	PLANEО X60	PLANEО X80	PLANEО X120	SCHIEBETÜRSYSTEM R8
Wandmontage	•	•	•	•
Deckenmontage	•	•	•	–
vor der Zarge	•	•	•	•
COMFORT (mit Soft-Einzug)	•	•	•*	•
Belastbarkeit	bis 60 kg	bis 80 kg	bis 120 kg	bis 60 kg
Oberflächen	Edelstahl matt-Optik/C31, Kaschmirgrau, Graphitschwarz	Edelstahl matt-Optik/C31, Kaschmirgrau, Graphitschwarz	Edelstahl matt-Optik/C31, Kaschmirgrau, Graphitschwarz	Edelstahl-Optik matt
1-flügelige Anlagen	•	•	•	•
2-flügelige Anlagen	•	•	•	•
Glas- und Holztüren	•	•	•	nur Glastüren
ohne Glasbohrung	•	•	•	•

* bis 80 kg (optional bis 120 kg bestellbar)

PLANUNGSHILFEN ZUR TÜRBERECHNUNG PLANEО X60, X80, X120 GLAS:

WAND/DECKENMONTAGE:

Glasbreite für 1-flügelige Anlage = Lichte Durchgangsbreite + 60 mm
 Glasbreite für 2-flügelige Anlage = (Lichte Durchgangsbreite + 56 mm) dividiert durch 2.
 Glashöhe Wandmontage = Lichte Durchgangshöhe + mind. 29 mm (gilt für 1-flg. und 2-flg. Anlagen)
 Glashöhe Deckenmontage = Lichte Durchgangshöhe - 54 mm (gilt für 1-flg. und 2-flg. Anlagen)
 Glaseinstand = 16 mm
 Min. Glasbreite = 750 mm (bei Glashöhe ≤ 2058mm)
 Min. Glasbreite = 850 mm (bei Glashöhe > 2058 – 2200 mm)

MONTAGE VOR DER ZARGE:

Glasbreite = Bekleidungsaußenmaß
 Glashöhe = Bekleidungsaußenmaß + mind. 9 mm
 Glaseinstand = 16 mm

Bitte beachten Sie, dass für eine optimale Funktion der Schiebetür das Seitenverhältnis der Scheiben (Breite zu Höhe) 1:2,75 nicht überschreitet.

ZUR IHRER PLANEО SCHIEBETÜR IN 3 SCHRITTEN:

PROFILSET
+
LAUFWAGEN-SET

je nach Länge/Montage-Art
und Türgewicht wählen

SCHRITT 1

 **SOFT-EINZUG**

und/oder
DISTANZPROFIL

wahlweise dazu bestellen für
z. B. Montage vor der Zarge

SCHRITT 2
OPTIONAL

GRIFSTANGE/-MUSCHEL

und/oder
EINZELKOMPONENTE

(große Auswahl finden Sie in unserer
aktuellen Gesamtpreisliste)

SCHRITT 3
OPTIONAL

GANZGLASANLAGEN

SCHEMATISCHER AUFBAU

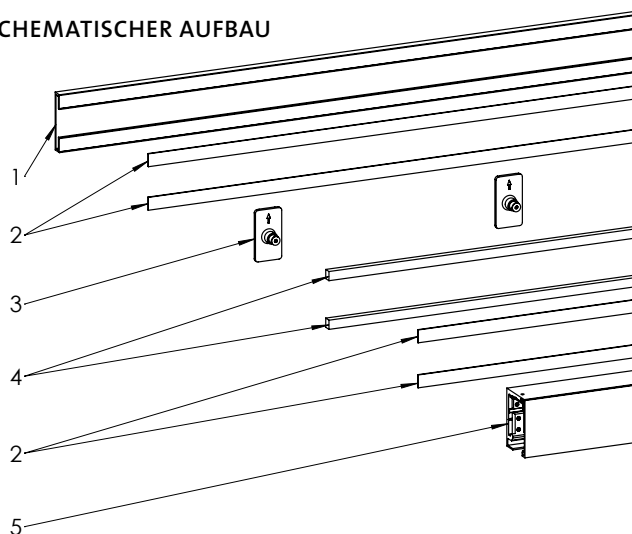

- 1 GEGENPROFIL
- 2 HARTZELL
- 3 NUTENSTEIN
- 4 BLENDPROFIL
- 5 PLANE0 X

PLANUNGSHILFEN ZUR GLASBERECHNUNG

Glashöhe = Lichte Durchgangshöhe - 54
 Glasbreite für Variante 1 = (Lichte Durchgangsbreite-10)/2+15
 Glasbreite für Variante 2 = (Lichte Durchgangsbreite-10)/3+20
 Glasbreite für Variante 3 = (Lichte Durchgangsbreite-10-6)/4+15

Mindest- und Maximal-Breiten der Öffnungsmaße:

	Min	Max
Breite Variante 1	1640 mm	2780 mm
Breite Variante 2	2270 mm	4000 mm
Breite Variante 3	2956 mm	4000 mm

Mindest-Öffnungshöhe bei allen Varianten = 1950 mm
 Maximale Öffnungshöhe = s. Matrix Glaspreisliste

Bitte beachten Sie, dass für eine optimale Funktion der Ganzglasanlage das Seitenverhältnis der Scheiben (Breite zu Höhe) 1:2,75 nicht überschreitet.

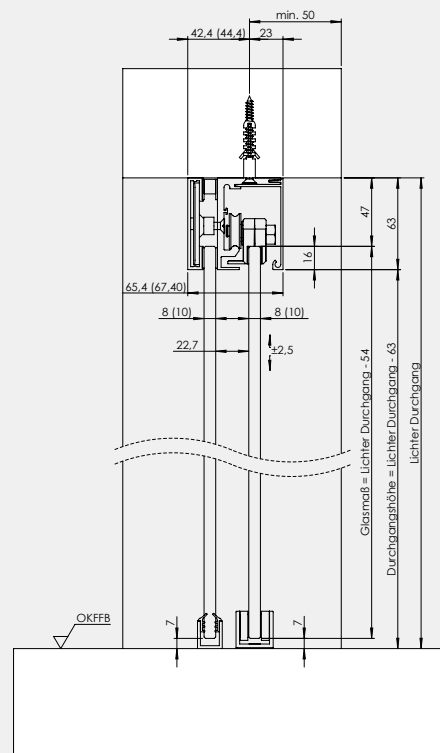

ERHÄLTICH IN AUSFÜHRUNGEN:

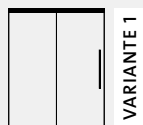

VARIANTE 1
Schiebetür mit 1 festen Seitenteil

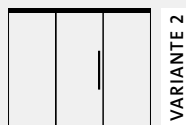

VARIANTE 2
Schiebetür mit 2 festen Seitenteilen

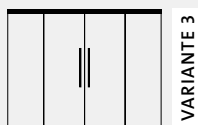

VARIANTE 3
2-flg. Schiebetür mit 2 festen Seitenteilen

INFORMATIONEN

- für Ganzglasanlagen fällt eine Frachtpauschale von € 89,- an
 - Ganzglasanlage Variante 1, 2 und 3 in Graphitschwarz mit Aufpreis von € 100,- möglich
 - Glasrahmen PLANE0 AIR bei Variante 1, 2 und 3 mit Aufpreis von € 330,-* pro Scheibe möglich
 - Glasrahmen PLANE0 LOFT-1 bei Variante 1, 2 und 3 mit Aufpreis von € 530,-* pro Scheibe möglich
 - Glasrahmen PLANE0 LOFT-2 bei Variante 1, 2 und 3 mit Aufpreis von € 630,-* pro Scheibe möglich
- *nur bei Glasanlagen in Graphitschwarz möglich – Aufpreis in Graphitschwarz inklusive

R8 | Schiebetürsystem offen



Set-Inhalt R8 für Wandmontage:

Laufrohr, Rollwagen, Klemmhalter, Tragschalen, Stopper, Bodenführung (Typ G), Befestigungsmaterial

Bei 2-flügeligen Anlagen inklusive:

Glastürstopper oben und Mitteltopper unten

Geeignet für:

Glastüren ESG 8mm bis 60 kg,
Glasstärke 8 mm (Standard), mit Adapter 10 mm möglich
(Zukauf s. Einzelkomponenten)

Für 1- und 2-flgl. Anlagen:

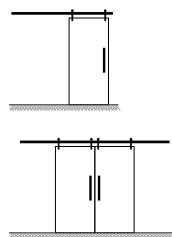

Montage vor der Zarge/Zukauf:

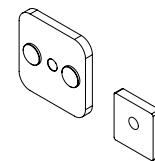

Distanzscheibenset

R8 für Glastür, Wandmontage, Wandabstand: 14mm

Breite und Anzahl Türflügel	Edelstahl-Optik matt	VE
2m 1-flügelig	414010112 474,27 €	4
2,5m 1-flügelig	414010212 552,14 €	4
4m 2-flügelig	414010512 928,07 €	4

R8 COMFORT | Schiebetürsystem offen mit Softeinzug

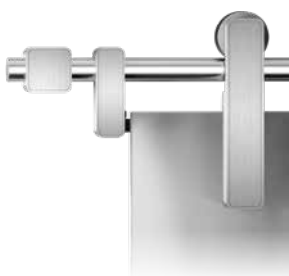

Set-Inhalt R8 COMFORT für Wandmontage:

Laufrohr, Rollwagen, Klemmhalter, Tragschalen, Stopper, Bodenführung (Typ G), Befestigungsmaterial, Soft-Einzug beidseitig

Geeignet für:

Glastüren ESG 8mm bis 60 kg,
Glasstärke 8 mm (Standard), mit Adapter 10 mm möglich
(Zukauf s. Einzelkomponenten)

Für 1-flgl. Anlagen:

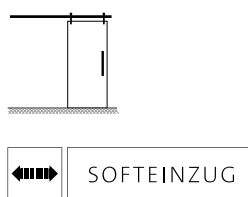

Montage vor der Zarge/Zukauf:

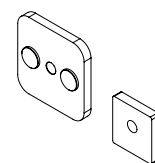

Distanzscheibenset

R8 COMFORT für Glastür, Wandmontage, Wandabstand: 14mm

Breite und Anzahl Türflügel	Edelstahl-Optik matt	VE
2m 1-flügelig	414050112 600,21 €	4

**R8-SYSTEM
mit Softeinzug
ist nicht kürzbar.**

Nur in Verbindung
mit Standardtübrenite
von 935 mm

R8 | Zubehör

Zubehör für vor der Zarge

Beschreibung	Edelstahl-Optik matt	VE
Distanzscheibenset Dicke: 5mm, R8 6x für Klemmhalter, 9x für Tragschalen, für 1-flügelige Anlagen	482020571 34,15 €	10
Distanzscheibenset Dicke: 5mm, R8 6x für Klemmhalter, 18x für Tragschalen, 3x für Mittelstopper, für 2-flügelige Anlagen	482020671 59,29 €	10

Einzelkomponenten

Beschreibung	Neutral	Alu EV1	Edelstahl-Optik matt	Edelstahl matt	VE
Rohrstange 2000mm			482010571 128,41 €		4
Rohrstange 3000mm			482010771 192,65 €		4
Rohrstange 5000mm			482010971 321,06 €		4
Rohrstange 6000mm			482011071 385,29 €		4
Rohrstange für R8 PREMIUM 2000mm			482011171 190,33 €		4
Endkappe			482020171 8,41 €		10
Rollwagen für Glastüren			482030612 80,78 €		10
Rollwagenstopper für Glastür L			482040912 28,54 €		10
Rollwagenstopper für Glastür R			482041012 28,54 €		10
Klemmhalter 18,5mm			482050912 24,75 €		10
Tragschale 18,5mm			482051012 12,27 €		10
Bodenführung Typ G U-Profil 70mm, Filzstreifenset 8+10mm, inkl. 2x (4,5x30 Schrauben + 8x30 Dübel)		482020211 26,18 €	482020212 18,48 €		10
Glastürstopper für 2-flg Anlage oben			482020912 51,03 €		10
Inlay Set Magnettechnik 9417-HW (weiß)	481010200 178,67 €				10
Inlay Set Magnettechnik 0901-HW (schwarz)	481010300 178,67 €				10
Laufwagenadapterplatten-Set für 10mm Glas	482021900 46,31 €				10

PLANEО 40 COMFORT | Schiebetürsystem geschlossen mit Softeinzug



Set-Inhalt PLANEО 40 COMFORT für Wandmontage Glas- und Holztüren:
 Laufschiene, Deckprofil, Endkappen, Laufwagen, Stopper, Positionshalter, Bodenführung, Befestigungsmaterial
 inkl.: Soft-Einzug beidseitig, Holzadapter

Geeignet für:
 Glas- und Holztüren bis 40 kg,
 Glasstärke 8 mm (Standard)

Wandabstände:
 für 8 mm Glastüren: 14 mm;
 für 40 mm Holztüren: 10 mm

Für 1-flgl. Anlagen:

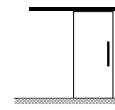

Montage vor der Zarge/Zukauf:

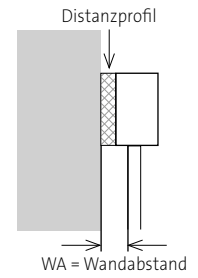

PLANEО 40 für Glastür, Wandmontage

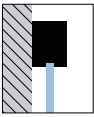

Breite und Anzahl Türflügel	Graphitschwarz	Edelstahl-Optik matt/C31	VE
1,9m 1-flg.	406090618 307,97 €	406090612 256,45 €	4

PLANEО 40 COMFORT | Zubehör

Einzelkomponenten

Beschreibung	Edelstahl-Optik matt	VE
Wand Laufschiene, Deckprofil 1900mm	480012012 109,77 €	4
Endkappen-Paar (r/l)	480053912 27,11 €	4
Montage-Set, Stopper L+R	480042812 18,21 €	4
2 Holz-Adapter mit Schrauben, Bodenführung Typ H	480043012 41,96 €	4
2 Laufwagen, 2 Glas-Klemmbacken, Bodenführung Typ G	480043112 29,15 €	4
2 Soft-Einzug 40Kg mit Grundplatte, 2 Aktivator, Stopper	480042912 47,46 €	4

Zubehör für vor der Zarge

Beschreibung	Graphitschwarz	Edelstahl-Optik matt	VE
Abstand-Set 40 18,5er Distanzprofil, verlängerte Endkappen 1900mm	480034018 84,15 €	480034012 76,45 €	4
Endkappen-Paar PLANEО 40 (r/l) für 18,5er Distanzprofil		480053912 27,11 €	10

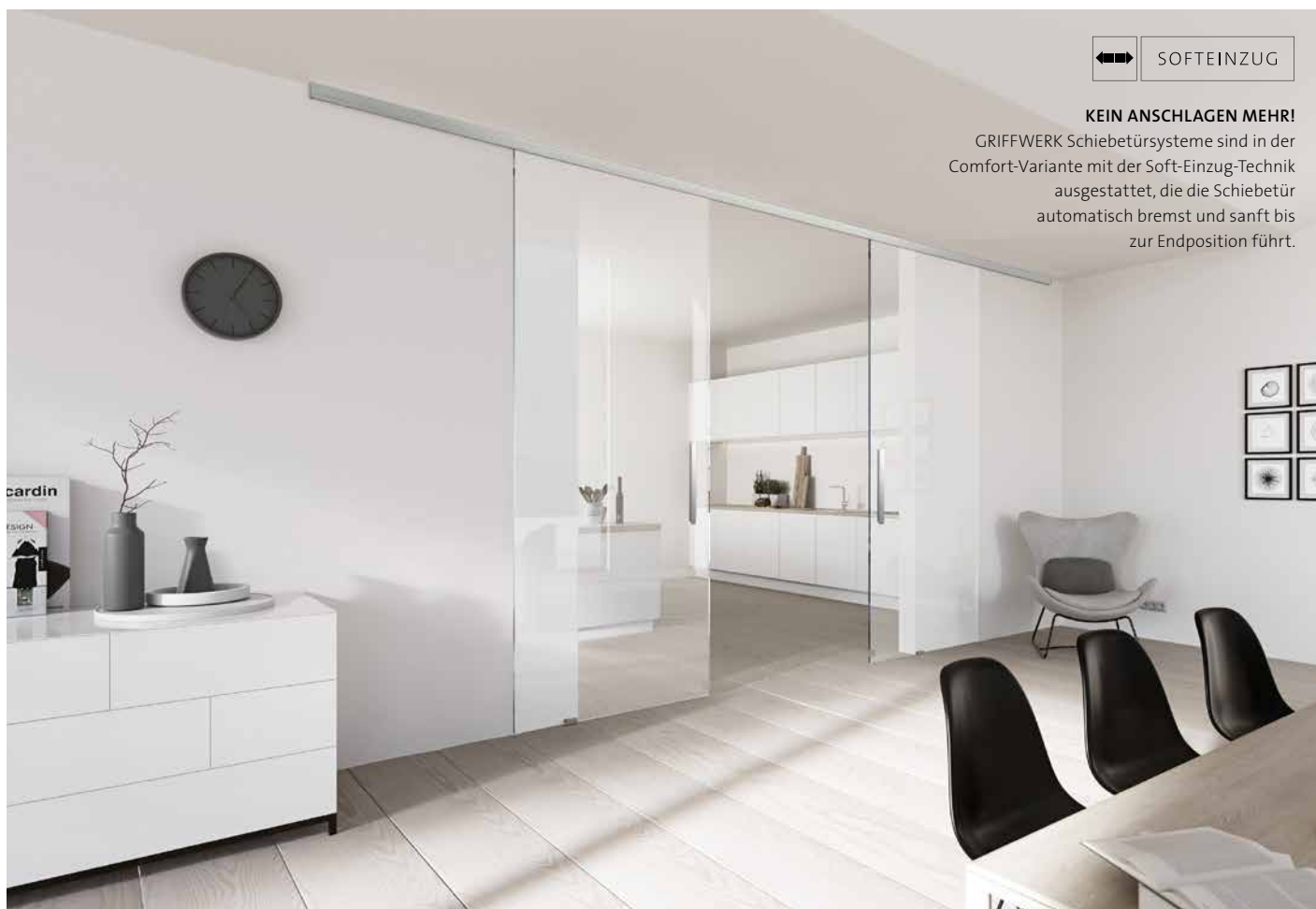

←→ SOFTEINZUG

KEIN ANSCHLAGEN MEHR!

GRIFFWERK Schiebetürsysteme sind in der Comfort-Variante mit der Soft-Einzug-Technik ausgestattet, die die Schiebetür automatisch bremst und sanft bis zur Endposition führt.

PLANEО X

OPTIMALE TECHNIK ZUM ATTRAKTIVEN PREIS

X-mal einfacher in Lagerhaltung, Konfiguration und Montage – dazu eine höchst attraktive Preisstruktur. Einfach x-mal das bessere Schiebetürsystem für alle Anwendungen.

- **Kompatibles System:** kombinierbar mit AIR, LOFT, SILENT und der Griffstange smartlock
- PLANEО X eignet sich hervorragend **für Ganzglasanlagen**
- **Einfache Montage** bei allen Gewichtsklassen
- **Einfache Lagerhaltung** ermöglicht das Baukastensystem
- **Beeindruckende Laufruhe** durch beidseitigen Softeinzug und runde Laufrollen

GRIFFWERK Schiebetürsysteme sind mit **SENSA SYSTEM-TECHNIK** ausgestattet. Zwei »duale Glasklemmen« halten die Tür sicher und schonend in Position.

SENSA SYSTEM-TECHNIK
VARIABLE OHNE GLASBOHRUNG

ANFORDERUNGEN	PLANEО X60	PLANEО X80	PLANEО X120
Tragkraft	bis 60 kg	bis 80 kg	bis 120 kg
In Ausführung für Glastüren	✓	✓	✓
In Ausführung für Holztüren	✓	✓	✓
Farben: Edelstahl matt-Optik /C31, Kaschmirgrau, Graphitschwarz	✓	✓	✓
Softeinzug beidseitig erhältlich	✓	✓	standard bis 80 kg, optional bis 120kg
PLANEО SILENT kompatibel	✓	✓	✓
PLANEО AIR kompatibel	✓	✓	✓
PLANEО AIR LOFT kompatibel	✓	✓	✓
Griffstange smartlock kompatibel	✓	✓	✓
Distanzprofile 12,5 und 18,5 mm erhältlich	✓	✓	✓
Standardlängen 2000 mm, 2200 mm	✓	✓	✓
Variable Länge bis 4000 mm möglich	✓	✓	✓
In Ausführung für Wandmontage	✓	✓	✓
In Ausführung für Deckenmontage	✓	✓	✓
Montage vor der Zarge möglich	✓	✓	✓
2-flügelige Anlagen möglich	✓	✓	✓
Montage mit Seitenteil / Oberlicht möglich	✓	✓	✓
Glasstärken 8 und 10 mm	8 mm	✓	✓

WANDMONTAGE

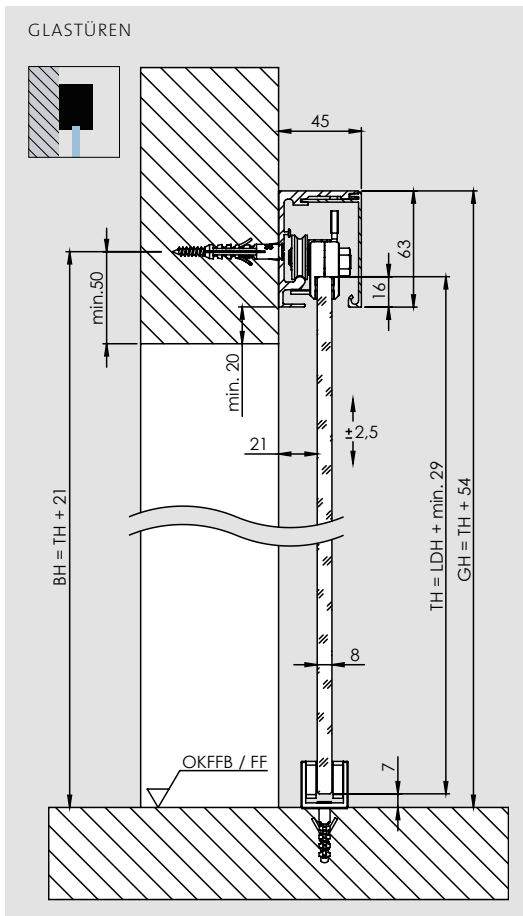

DECKENMONTAGE

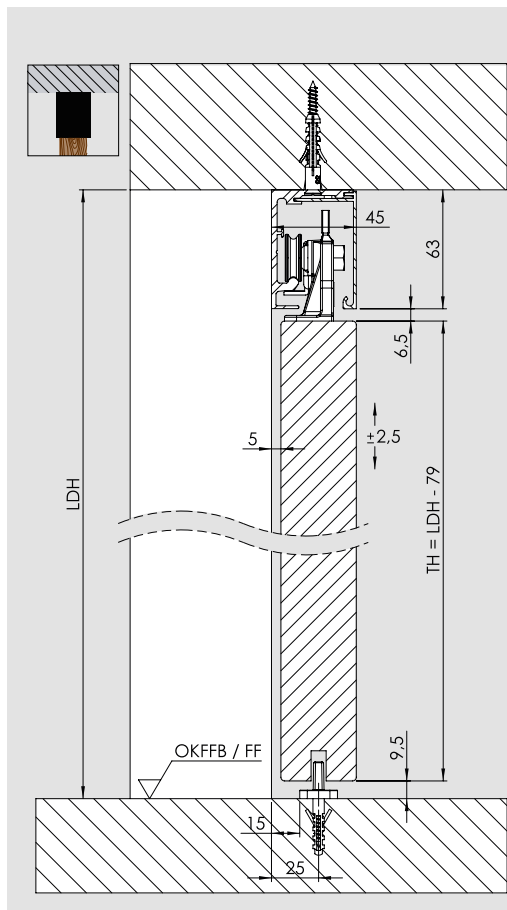
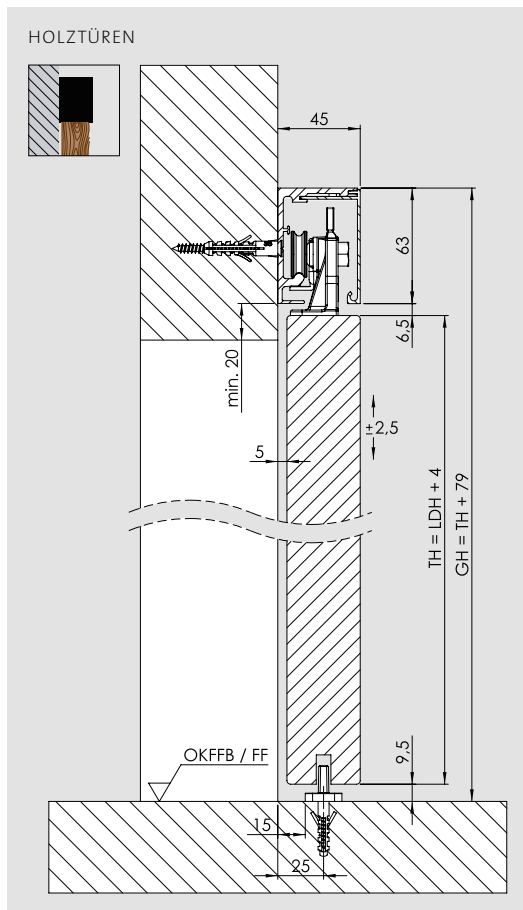
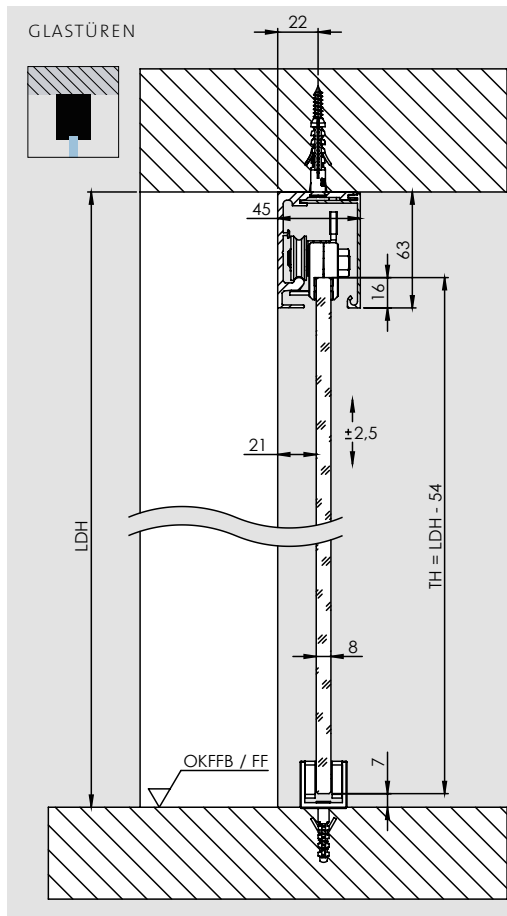

OPTIMIERTE TECHNIK. EINFACHE MONTAGE.

Die drei Gewichtsklassen unterscheiden sich nur am Herzstück – dem Laufwagen. Dadurch sind die Montageschritte bei allen Varianten dieselben. Zudem ist der SOFTCLOSE-Aktivator bereits fest am Laufwagen integriert: Eine weitere Zeitersparnis bei der Montage.

PLANE0 X60 mit 1 Laufrolle

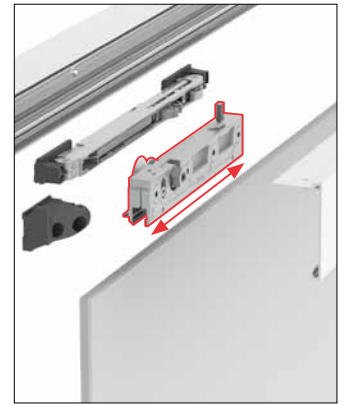

PLANE0 X80 mit 1 Laufrolle und vergrößerter Klemmfläche

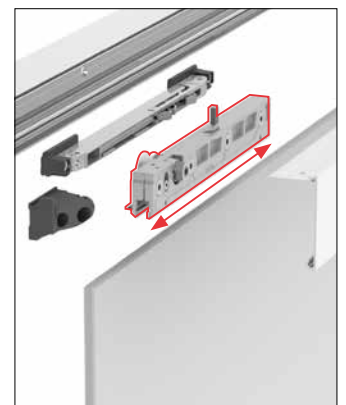

PLANE0 X120 mit 2 Laufrollen

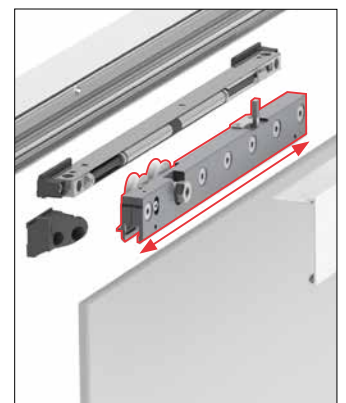

WANDMONTAGE

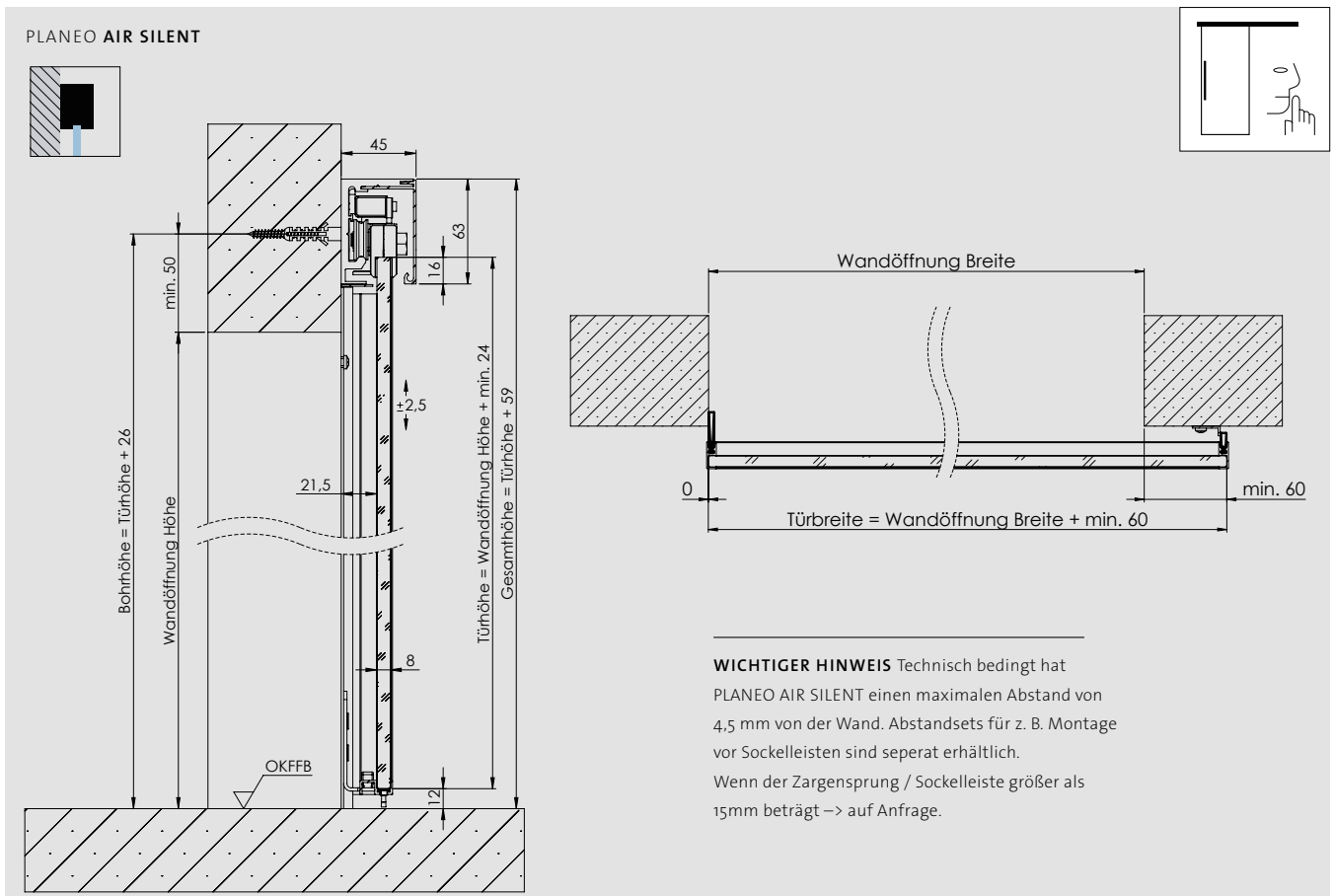
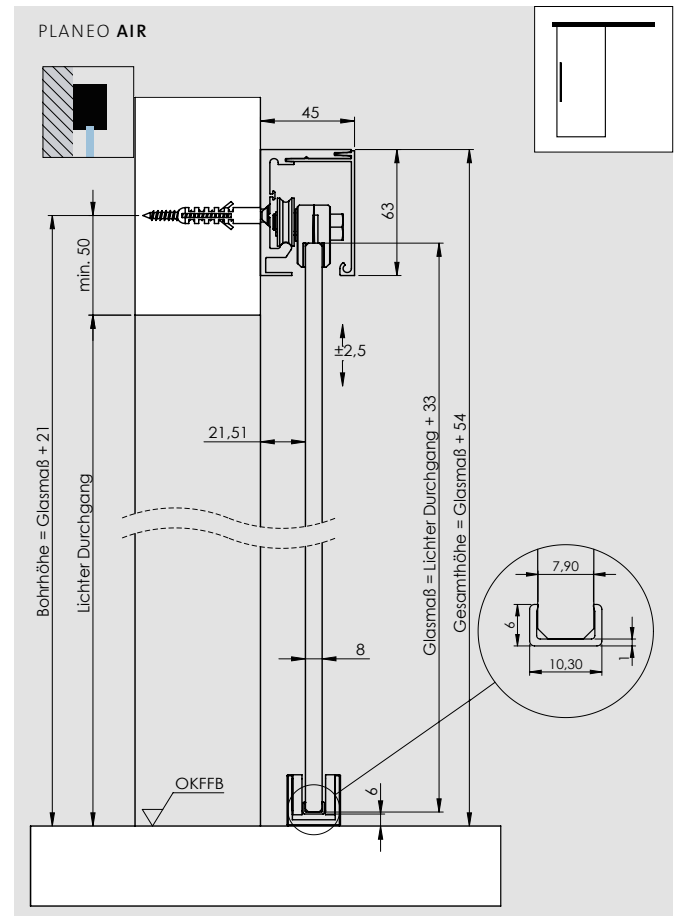
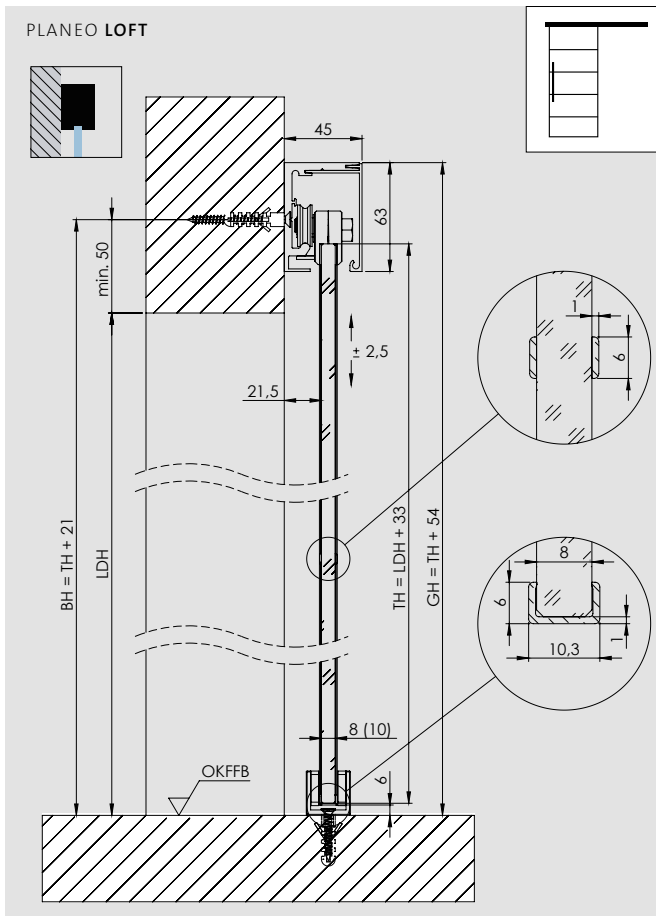

WICHTIGER HINWEIS Technisch bedingt hat PLANELO AIR SILENT einen maximalen Abstand von 4,5 mm von der Wand. Abstandsets für z. B. Montage vor Sockelleisten sind separat erhältlich. Wenn der Zargensprung / Sockelleiste größer als 15mm beträgt → auf Anfrage.

PLANE0 X60 | Schiebetürsystem GLAS geschlossen



Set-Inhalt für Wand- und Deckenmontage:
 1 Laufschiene, 1 Abdeckprofil, 2 Endkappen, 1 Bodenführung,
 2 Stopper, 2 Positionshalter, Montagematerial, 2 Laufwägen
 - zusätzlich beidseitig Softeinzug bei COMFORT

Geeignet für: Glastüren bis 60 kg,
 Glasstärke 8 mm

Bei 2-flügeligen Anlagen:
 inklusive 2 Mittelstopper unten

Wandabstände:
 für 8 mm Glastüren: 21 mm



Für 1- und 2-flgl. Anlagen:

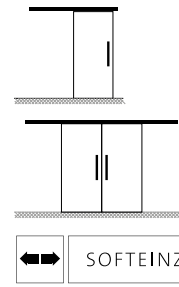

Montage vor der Zarge:

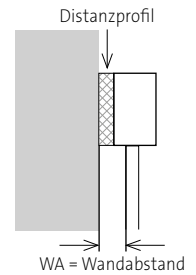

PLANE0 X60 für Glastür, Wandmontage

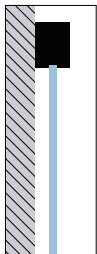

Breite und Anzahl Türflügel	Wandabstand	Edelstahl-Optik matt/C31		Graphitschwarz		Kaschmirgrau		VE
		STANDARD	COMFORT	STANDARD	COMFORT	STANDARD	COMFORT	
2 m, 1-flügelig	21 mm	407010116 279,00 €	407050116 338,90 €	407010118 359,00 €	407050118 418,90 €	407010117 359,00 €	407050117 418,90 €	4
2,2 m, 1-flügelig	21 mm	407010716 318,00 €	407050716 377,90 €	407010718 398,00 €	407050718 457,90 €	407010717 398,00 €	407050717 457,90 €	4
Fixmaß bis 2,2 m, 1-flügelig	21 mm	407010416 357,00 €	407050416 416,90 €	407010418 437,00 €	407050418 496,90 €	407010417 437,00 €	407050417 496,90 €	
Fixmaß bis 4 m, 1-flügelig	21 mm	407010616 459,00 €	407050616 518,90 €	407010618 539,00 €	407050618 598,90 €	407010617 539,00 €	407050617 598,90 €	
Fixmaß bis 4 m, 2-flügelig	21 mm	407011616 649,00 €	407051616 708,90 €	407011618 729,00 €	407051618 788,90 €	407011617 729,00 €	407051617 788,90 €	

PLANE0 X60 für Glastür, Deckenmontage

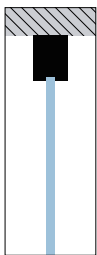

Breite und Anzahl Türflügel	Edelstahl-Optik matt/C31		Graphitschwarz		Kaschmirgrau		VE
	STANDARD	COMFORT	STANDARD	COMFORT	STANDARD	COMFORT	
2 m, 1-flügelig	407090116 279,00 €	407110116 338,90 €	407090118 359,00 €	407110118 418,90 €	407090117 359,00 €	407110117 418,90 €	4
2,2 m, 1-flügelig	407090716 318,00 €	407110716 377,90 €	407090718 398,00 €	407110718 457,90 €	407090717 398,00 €	407110717 457,90 €	4
Fixmaß bis 2,2 m, 1-flügelig	407090416 357,00 €	407110416 416,90 €	407090418 437,00 €	407110418 496,90 €	407090417 437,00 €	407110417 496,90 €	
Fixmaß bis 4 m, 1-flügelig	407090616 459,00 €	407110616 518,90 €	407090618 539,00 €	407110618 598,90 €	407090617 539,00 €	407110617 598,90 €	
Fixmaß bis 4 m, 2-flügelig	407091616 649,00 €	407111616 708,90 €	407091618 729,00 €	407111618 788,90 €	407091617 729,00 €	407111617 788,90 €	

PLANE0 X60 | Schiebetürsystem HOLZ geschlossen



Set-Inhalt für Wand- und Deckenmontage:

1 Laufschiene, 1 Abdeckprofil, 2 Endkappen, 1 Bodenführung,
2 Stopper, 2 Positionshalter, Montagematerial, 2 Laufwägen
- zusätzlich beidseitig Softeinzug bei COMFORT

Geeignet für: Holztüren bis 60 kg

Bei 2-flügeligen Anlagen:

inklusive 2 Mittelstopper unten

Wandabstände:

für 40 mm Holztüren: 5 mm



Für 1- und 2-flgl. Anlagen:

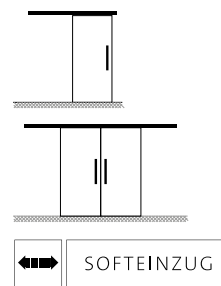

Montage vor der Zarge:

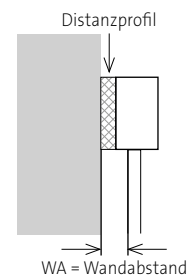

PLANE0 X60 für Holztür, Wandmontage

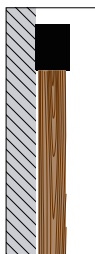

Breite und Anzahl Türflügel	Wandabstand	Edelstahl-Optik matt/C31		Graphitschwarz		Kaschmirgrau		VE
		STANDARD	COMFORT	STANDARD	COMFORT	STANDARD	COMFORT	
2 m, 1-flügelig	5 mm (bei Türe 40mm)	407030116 279,00 €	407070116 338,90 €	407030118 359,00 €	407070118 418,90 €	407030117 359,00 €	407070117 418,90 €	4
2,2 m, 1-flügelig	5 mm (bei Türe 40mm)	407030716 318,00 €	407070716 377,90 €	407030718 398,00 €	407070718 457,90 €	407030717 398,00 €	407070717 457,90 €	4
Fixmaß bis 2,2 m, 1-flügelig	5 mm (bei Türe 40mm)	407030416 357,00 €	407070416 416,90 €	407030418 437,00 €	407070418 496,90 €	407030417 437,00 €	407070417 496,90 €	
Fixmaß bis 4 m, 1-flügelig	5 mm (bei Türe 40mm)	407030616 459,00 €	407070616 518,90 €	407030618 539,00 €	407070618 598,90 €	407030617 539,00 €	407070617 598,90 €	
Fixmaß bis 4 m, 2-flügelig	5 mm (bei Türe 40mm)	407031616 649,00 €	407071616 708,90 €	407031618 729,00 €	407071618 788,90 €	407031617 729,00 €	407071617 788,90 €	

PLANE0 X60 für Holztür, Deckenmontage

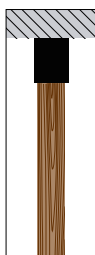

Breite und Anzahl Türflügel	Edelstahl-Optik matt/C31		Graphitschwarz		Kaschmirgrau		VE
	STANDARD	COMFORT	STANDARD	COMFORT	STANDARD	COMFORT	
2 m, 1-flügelig	407100116 279,00 €	407120116 338,90 €	407100118 359,00 €	407120118 418,90 €	407100117 359,00 €	407120117 418,90 €	4
2,2 m, 1-flügelig	407100716 318,00 €	407120716 377,90 €	407100718 398,00 €	407120718 457,90 €	407100717 398,00 €	407120717 457,90 €	4
Fixmaß bis 2,2 m, 1-flügelig	407100416 357,00 €	407120416 416,90 €	407100418 437,00 €	407120418 496,90 €	407100417 437,00 €	407120417 496,90 €	
Fixmaß bis 4 m, 1-flügelig	407100616 459,00 €	407120616 518,90 €	407100618 539,00 €	407120618 598,90 €	407100617 539,00 €	407120617 598,90 €	
Fixmaß bis 4 m, 2-flügelig	407101616 649,00 €	407121616 708,90 €	407101618 729,00 €	407121618 788,90 €	407101617 729,00 €	407121617 788,90 €	

Distanzprofil ist nicht im Set enthalten, bitte bei Bedarf separat bestellen, s. S. 261.

PLANE0 X80 | Schiebetürsystem GLAS geschlossen



Set-Inhalt für Wand- und Deckenmontage:
 1 Laufschiene, 1 Abdeckprofil, 2 Endkappen, 1 Bodenführung,
 2 Stopper, 2 Positionshalter, Montagematerial, 2 Laufwägen
 - zusätzlich beidseitig Softeinzug bei COMFORT

Geeignet für: Glastüren bis 80 kg,
 Glasstärke 8 + 10 mm (Standard)

Bei 2-flügeligen Anlagen:
 inklusive 2 Mittelstopper unten

Wandabstände:
 für 8 mm Glastüren: 21 mm



Für 1- und 2-flügl. Anlagen:

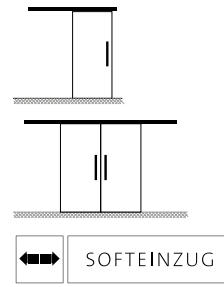

Montage vor der Zarge:

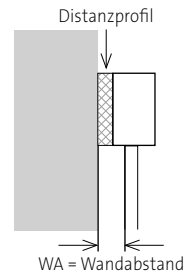

PLANE0 X80 für Glastür, Wandmontage

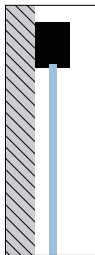

Breite und Anzahl Türflügel	Wandabstand	Edelstahl-Optik matt/C31		Graphitschwarz		Kaschmirgrau		VE
		STANDARD	COMFORT	STANDARD	COMFORT	STANDARD	COMFORT	
2 m, 1-flügelig	21 mm	408010116 309,00 €	408050116 398,90 €	408010118 389,00 €	408050118 478,90 €	408010117 389,00 €	408050117 478,90 €	4
2,2 m, 1-flügelig	21 mm	408010716 348,00 €	408050716 437,90 €	408010718 428,00 €	408050718 517,90 €	408010717 428,00 €	408050717 517,90 €	4
Fixmaß bis 2,2 m, 1-flügelig	21 mm	408010416 387,00 €	408050416 476,90 €	408010418 467,00 €	408050418 556,90 €	408010417 467,00 €	408050417 556,90 €	
Fixmaß bis 4 m, 1-flügelig	21 mm	408010616 489,00 €	408050616 578,90 €	408010618 569,00 €	408050618 658,90 €	408010617 569,00 €	408050617 658,90 €	
Fixmaß bis 4 m, 2-flügelig	21 mm	408011616 679,00 €	408051616 768,90 €	408011618 759,00 €	408051618 848,90 €	408011617 759,00 €	408051617 848,90 €	

PLANE0 X80 für Glastür, Deckenmontage

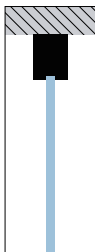

Breite und Anzahl Türflügel	Edelstahl-Optik matt/C31		Graphitschwarz		Kaschmirgrau		VE
	STANDARD	COMFORT	STANDARD	COMFORT	STANDARD	COMFORT	
2 m, 1-flügelig	408090116 309,00 €	408110116 398,90 €	408090118 389,00 €	408110118 478,90 €	408090117 389,00 €	408110117 478,90 €	4
2,2 m, 1-flügelig	408090716 348,00 €	408110716 437,90 €	408090718 428,00 €	408110718 517,90 €	408090717 428,00 €	408110717 517,90 €	4
Fixmaß bis 2,2 m, 1-flügelig	408090416 387,00 €	408110416 476,90 €	408090418 467,00 €	408110418 556,90 €	408090417 467,00 €	408110417 556,90 €	
Fixmaß bis 4 m, 1-flügelig	408090616 489,00 €	408110616 578,90 €	408090618 569,00 €	408110618 658,90 €	408090617 569,00 €	408110617 658,90 €	
Fixmaß bis 4 m, 2-flügelig	408091616 679,00 €	408111616 768,90 €	408091618 759,00 €	408111618 848,90 €	408091617 759,00 €	408111617 848,90 €	

PLANE0 X80 | Schiebetürsystem HOLZ geschlossen



Set-Inhalt für Wand- und Deckenmontage:

1 Laufschiene, 1 Abdeckprofil, 2 Endkappen, 1 Bodenführung, 2 Stopper, 2 Positionshalter, Montagematerial, 2 Laufwägen
- zusätzlich beidseitig Softeinzug bei COMFORT

Geeignet für: Holztüren bis 80 kg

Bei 2-flügeligen Anlagen:

inklusive 2 Mittelstopper unten

Wandabstände:

für 40 mm Holztüren: 5 mm

Für 1- und 2-flgl. Anlagen:

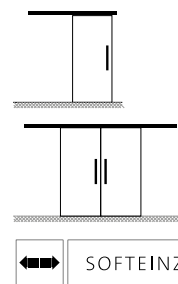

Montage vor der Zarge:

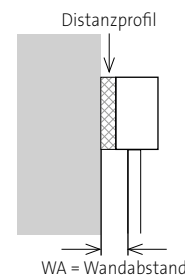

PLANE0 X80

DER ALLESKÖNNER

Immer die richtige Wahl für alle Türen bis 80 kg

PLANE0 X80 für Holztür, Wandmontage

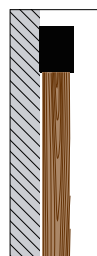

Breite und Anzahl Türflügel	Wandabstand	Edelstahl-Optik matt/C31		Graphitschwarz		Kaschmirgrau		VE
		STANDARD	COMFORT	STANDARD	COMFORT	STANDARD	COMFORT	
2 m, 1-flügelig	5 mm (bei Türe 40mm)	408030116 309,00 €	408070116 398,90 €	408030118 348,00 €	408070118 478,90 €	408030117 389,00 €	408070117 478,90 €	4
2,2 m, 1-flügelig	5 mm (bei Türe 40mm)	408030716 348,00 €	408070716 437,90 €	408030718 428,00 €	408070718 517,90 €	408030717 428,00 €	408070717 517,90 €	4
Fixmaß bis 2,2 m, 1-flügelig	5 mm (bei Türe 40mm)	408030416 387,00 €	408070416 476,90 €	408030418 467,00 €	408070418 556,90 €	408030417 467,00 €	408070417 556,90 €	
Fixmaß bis 4 m, 1-flügelig	5 mm (bei Türe 40mm)	408030616 489,00 €	408070616 578,90 €	408030618 569,00 €	408070618 658,90 €	408030617 569,00 €	408070617 658,90 €	
Fixmaß bis 4 m, 2-flügelig	5 mm (bei Türe 40mm)	408031616 679,00 €	408071616 768,90 €	408031618 759,00 €	408071618 848,90 €	408031617 759,00 €	408071617 848,90 €	

PLANE0 X80 für Holztür, Deckenmontage

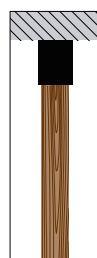

Breite und Anzahl Türflügel	Edelstahl-Optik matt/C31		Graphitschwarz		Kaschmirgrau		VE
	STANDARD	COMFORT	STANDARD	COMFORT	STANDARD	COMFORT	
2 m, 1-flügelig	408100116 309,00 €	408120116 398,90 €	408100118 389,00 €	408120118 478,90 €	408100117 389,00 €	408120117 478,90 €	4
2,2 m, 1-flügelig	408100716 348,00 €	408120716 437,90 €	408100718 428,00 €	408120718 517,90 €	408100717 428,00 €	408120717 517,90 €	4
Fixmaß bis 2,2 m, 1-flügelig	408100416 387,00 €	408120416 476,90 €	408100418 467,00 €	408120418 556,90 €	408100417 467,00 €	408120417 556,90 €	
Fixmaß bis 4 m, 1-flügelig	408100616 489,00 €	408120616 578,90 €	408100618 569,00 €	408120618 658,90 €	408100617 569,00 €	408120617 658,90 €	
Fixmaß bis 4 m, 2-flügelig	408101616 679,00 €	408121616 768,90 €	408101618 759,00 €	408121618 848,90 €	408101617 759,00 €	408121617 848,90 €	

Distanzprofil ist nicht im Set enthalten, bitte bei Bedarf separat bestellen, s. S. 261.

PLANEО X120 | Schiebetürsystem GLAS geschlossen



Set-Inhalt für Wand- und Deckenmontage:
 1 Laufschiene, 1 Abdeckprofil, 2 Endkappen, 1 Bodenführung,
 2 Stopper, 2 Positionshalter, Montagematerial, 2 Laufwägen
 - zusätzlich beidseitig Softeinzug bei COMFORT

Geeignet für: Glastüren bis 120 kg,
 Glasstärke 8 + 10 mm (Standard)

Bei 2-flügeligen Anlagen:
 inklusive 2 Mittelstopper unten

Wandabstände:
 für 8 mm Glastüren: 21 mm

PLANEО X120
DIE PREMIUMKLASSE

Absolute Laufruhe auch
bei hohem Gewicht

Für 1- und 2-flügl. Anlagen:

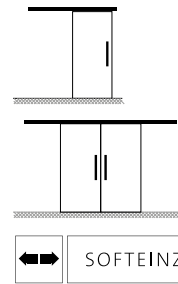

Montage vor der Zarge:

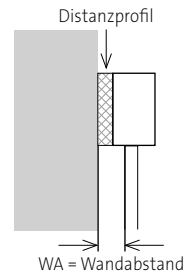

PLANEО X120 für Glastür, Wandmontage

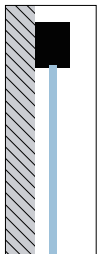

Breite und Anzahl Türflügel	Wandabstand	Edelstahl-Optik matt/C31		Graphitschwarz		Kaschmirgrau		VE
		STANDARD	COMFORT	STANDARD	COMFORT	STANDARD	COMFORT	
2 m, 1-flügelig	21 mm	409010116 449,00 €	409050116 538,90 €	409010118 529,00 €	409050118 618,90 €	409010117 529,00 €	409050117 618,90 €	4
2,2 m, 1-flügelig	21 mm	409010716 488,00 €	409050716 577,90 €	409010718 568,00 €	409050718 657,90 €	409010717 568,00 €	409050717 657,90 €	4
Fixmaß bis 2,2 m, 1-flügelig	21 mm	409010416 527,00 €	409050416 616,90 €	409010418 607,00 €	409050418 696,90 €	409010417 607,00 €	409050417 696,90 €	
Fixmaß bis 4 m, 1-flügelig	21 mm	409010616 629,00 €	409050616 718,90 €	409010618 709,00 €	409050618 798,90 €	409010617 709,00 €	409050617 798,90 €	
Fixmaß bis 4 m, 2-flügelig	21 mm	409011616 819,00 €	409051616 908,90 €	409011618 899,00 €	409051618 988,90 €	409011617 899,00 €	409051617 988,90 €	

PLANEО X120 für Glastür, Deckenmontage

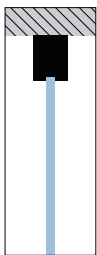

Breite und Anzahl Türflügel	Edelstahl-Optik matt/C31		Graphitschwarz		Kaschmirgrau		VE
	STANDARD	COMFORT	STANDARD	COMFORT	STANDARD	COMFORT	
2 m, 1-flügelig	409090116 449,00 €	409110116 538,90 €	409090118 529,00 €	409110118 618,90 €	409090117 529,00 €	409110117 618,90 €	4
2,2 m, 1-flügelig	409090716 488,00 €	409110716 577,90 €	409090718 568,00 €	409110718 657,90 €	409090717 568,00 €	409110717 657,90 €	4
Fixmaß bis 2,2 m, 1-flügelig	409090416 527,00 €	409110416 616,90 €	409090418 607,00 €	409110418 696,90 €	409090417 607,00 €	409110417 696,90 €	
Fixmaß bis 4 m, 1-flügelig	409090616 629,00 €	409110616 718,90 €	409090618 709,00 €	409110618 798,90 €	409090617 709,00 €	409110617 798,90 €	
Fixmaß bis 4 m, 2-flügelig	409091616 819,00 €	409111616 908,90 €	409091618 899,00 €	409111618 988,90 €	409091617 899,00 €	409111617 988,90 €	



ABSOLUTE LAUFRUHE
 DANK ZWEI ZUSÄTZLICHEN LAUFROLLEN

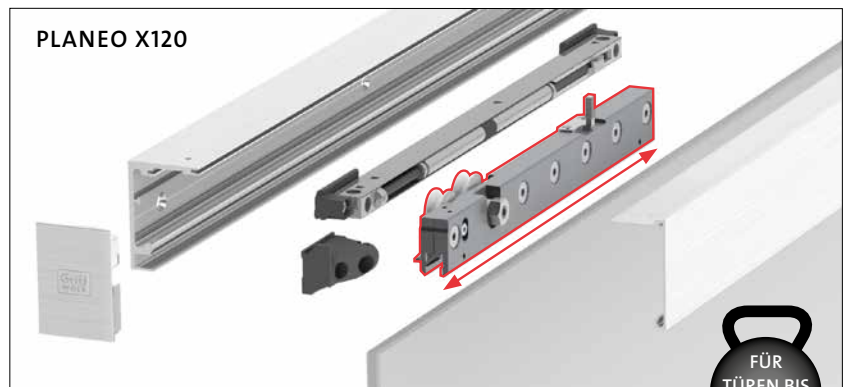

* Achtung, Softeinzug nur bis 80 kg (optional bis 120 kg bestellbar)



PLANE0 X120 | Schiebetürsystem HOLZ geschlossen



Set-Inhalt für Wand- und Deckenmontage:

1 Laufschiene, 1 Abdeckprofil, 2 Endkappen, 1 Bodenführung, 2 Stopper, 2 Positionshalter, Montagematerial, 2 Laufwägen
- zusätzlich beidseitig Softeinzug bei COMFORT

Geeignet für: Holztüren bis 120 kg,

Bei 2-flügeligen Anlagen:

inklusive 2 Mittelstopper unten

Wandabstände:

für 40 mm Holztüren: 5 mm

PLANE0 X120
**DIE
PREMIUMKLASSE**

Absolute Laufruhe auch
**bei hohem
Gewicht**

Für 1- und 2-flgl. Anlagen:

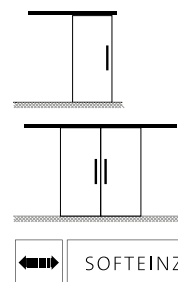

Montage vor der Zarge:

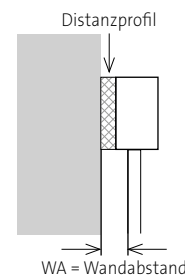

PLANE0 X120 für Holztür, Wandmontage

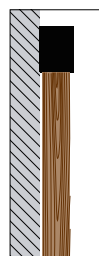

Breite und Anzahl Türflügel	Wandabstand	Edelstahl-Optik matt/C31		Graphitschwarz		Kaschmirgrau		VE
		STANDARD	COMFORT	STANDARD	COMFORT	STANDARD	COMFORT	
2 m, 1-flügelig	5 mm (bei Türe 40mm)	409030116 449,00 €	409070116 538,90 €	409030118 529,00 €	409070118 618,90 €	409030117 529,00 €	409070117 618,90 €	4
2,2 m, 1-flügelig	5 mm (bei Türe 40mm)	409030716 488,00 €	409070716 577,90 €	409030718 568,00 €	409070718 657,90 €	409030717 568,00 €	409070717 657,90 €	4
Fixmaß bis 2,2 m, 1-flügelig	5 mm (bei Türe 40mm)	409030416 527,00 €	409070416 616,90 €	409030418 607,00 €	409070418 696,90 €	409030417 607,00 €	409070417 696,90 €	
Fixmaß bis 4 m, 1-flügelig	5 mm (bei Türe 40mm)	409030616 629,00 €	409070616 718,90 €	409030618 709,00 €	409070618 798,90 €	409030617 709,00 €	409070617 798,90 €	
Fixmaß bis 4 m, 2-flügelig	5 mm (bei Türe 40mm)	409031616 819,00 €	409071616 993,90 €	409031618 899,00 €	409071618 988,90 €	409031617 899,00 €	409071617 988,90 €	

PLANE0 X120 für Holztür, Deckenmontage

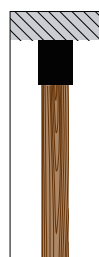

Breite und Anzahl Türflügel	Edelstahl-Optik matt/C31		Graphitschwarz		Kaschmirgrau		VE
	STANDARD	COMFORT	STANDARD	COMFORT	STANDARD	COMFORT	
2 m, 1-flügelig	409100116 449,00 €	409120116 538,90 €	409100118 529,00 €	409120118 618,90 €	409100117 529,00 €	409120117 618,90 €	4
2,2 m, 1-flügelig	409100716 488,00 €	409120716 577,90 €	409100718 568,00 €	409120718 657,90 €	409100717 568,00 €	409120717 657,90 €	4
Fixmaß bis 2,2 m, 1-flügelig	409100416 527,00 €	409120416 616,90 €	409100418 607,00 €	409120418 696,90 €	409100417 607,00 €	409120417 696,90 €	
Fixmaß bis 4 m, 1-flügelig	409100616 629,00 €	409120616 718,90 €	409100618 709,00 €	409120618 798,90 €	409100617 709,00 €	409120617 798,90 €	
Fixmaß bis 4 m, 2-flügelig	409101616 819,00 €	409121616 993,90 €	409101618 899,00 €	409121618 988,90 €	409101617 899,00 €	409121617 988,90 €	

Distanzprofil ist nicht im Set enthalten, bitte bei Bedarf separat bestellen, s. S. 261.

PLANEО X | Baukastensystem

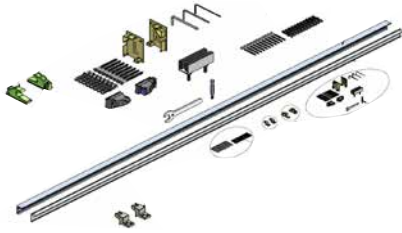

BESCHREIBUNG		Edelstahl- Optik matt/C31	Graphitschwarz	Kaschmirgrau	VE
Profil-Set bestehend aus: 1 Laufschiene 1 Abdeckprofil 2 Endkappen 1 Bodenführung Glas 2 Stopper 2 Positionshalter Montagematerial	Wand 2000 mm	480016116 263,90 €	480016118 312,90 €	480016117 312,90 €	4
	Wand 2200 mm	480015916 302,90 €	480015918 351,90 €	480015917 351,90 €	4
	Wand 4000 mm	480015716 407,50 €	480015718 456,50 €	480015717 456,50 €	4
	Decke 2000 mm	480016016 263,90 €	480016018 312,90 €	480016017 312,90 €	4
	Decke 2200 mm	480015816 302,90 €	480015818 351,90 €	480015817 351,90 €	4
	Decke 4000 mm	480015516 407,50 €	480015518 456,50 €	480015517 456,50 €	4

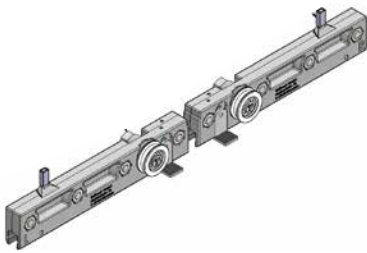

BESCHREIBUNG			neutral	VE
Laufwagen-Set bestehend aus: 2 Laufwägen	Glas 60 Kg 8 mm		480055800 130,13 €	4
	Glas 80 Kg 8 und 10mm		480056000 155,52 €	4
	Glas 120 Kg 8 und 10mm		480056100 212,26 €	4

PLANEО X | Baukastensystem – optionale Zusatzsets

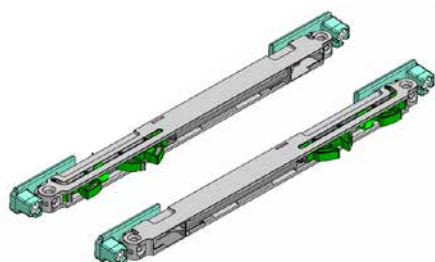

BESCHREIBUNG		neutral	VE
Softeinzug-Set bestehend aus: 2 Softeinzüge	60 Kg für Laufwagen PLANEО X60	480044000 65,00 €	4
	80 Kg für Laufwagen PLANEО X80	480044100 95,00 €	4
	80 Kg für Laufwagen PLANEО X120	480044202 95,00 €	4
	120 Kg für Laufwagen PLANEО X120	480044200 180,00 €	4



BESCHREIBUNG		Edelstahl-Optik matt/C31	Graphitschwarz	Kaschmirgrau	VE
Distanzprofil-Set bestehend aus: 1 Distanzprofil 2 Endkappen	12,5 x 2000 mm	480035016 124,73 €	480035018 152,65 €	480035017 152,65 €	4
	12,5 x 2200 mm	480035416 131,43 €	480035418 162,70 €	480035417 162,70 €	4
	12,5 x 4000 mm	480035216 249,46 €	480035218 305,30 €	480035217 305,30 €	4
	18,5 x 2000 mm	480035116 138,13 €	480035118 164,94 €	480035117 164,94 €	4
	18,5 x 2200 mm	480035516 151,53 €	480035518 179,46 €	480035517 179,46 €	4
	18,5 x 4000 mm	480035316 276,26 €	480035318 329,88 €	480035317 329,88 €	4
	Fixmaß 12,5 x bis 2000 mm	480035616 124,73 €	480035618 152,65 €	480035617 152,65 €	–
	Fixmaß 12,5 x 2000-2200 mm	480035716 131,43 €	480035718 162,70 €	480035717 162,70 €	–
	Fixmaß 12,5 x 2200-4000 mm	480035816 249,46 €	480035818 305,30 €	480035817 305,30 €	–
	Fixmaß 18,5 x bis 2000 mm	480035916 138,13 €	480035918 164,94 €	480035917 164,94 €	–
	Fixmaß 18,5 x 2000-2200 mm	480036016 151,53 €	480036018 179,46 €	480036017 179,46 €	–
	Fixmaß 18,5 x 2200-4000 mm	480036116 276,26 €	480036118 329,88 €	480036117 329,88 €	–

BESCHREIBUNG		Neutral	Edelstahl-Optik matt/C31	Graphitschwarz	Kaschmirgrau	VE
Endkappen Paarweise mit Griffwerk-Logo	für Standardprofil		480055216 29,95 €	480055218 29,95 €	480055217 29,95 €	4
	für 12,5mm Distanzprofil		480055416 29,95 €	480055418 29,95 €	480055417 29,95 €	4
	für 18,5mm Distanzprofil		480055516 29,95 €	480055518 29,95 €	480055517 29,95 €	4
Bodenführung	für Glastür		482020216 24,95 €	482020218 32,39 €	482020217 32,39 €	10
	für Holztür	482020300 19,75 €				10
Montage-Sets bestehend aus: 15 Schrauben, 15 Dübel, 2 Positionshalter, 2 Stopper, 2 Endkappen, 1 Bodenführung Glas, Montagematerial			480044316 69,90 €	480044318 75,50 €	480044317 75,50 €	4
Adapterplatten 12mm	für PLANEО X120	480044600 15,00 €				4
Mittelstopper	für 2-flügelige Anlagen		492030116 65,82 €	492030118 71,98 €	492030117 71,98 €	10

In einem Loft zu wohnen, hat Charme. Aber echte Fabrikhallen und alte Werksgebäude sind selten. Wer diesen Charakter sucht, braucht mit PLANE0 AIR LOFT nicht mehr unbedingt ein Fabrikgebäude. Die Flächenteilungen erinnern an Sprossenfenster alter Industriehallen.



PLANE0 AIR LOFT – LOFTCHARAKTER MIT CHIC SCHIEBETÜRSYSTEM MIT RAHMEN UND SPROSSEN



PLANE0 LOFT-1

Setinhalt: Glastür SNOWWHITE_501 inkl. Rahmen PLANE0 AIR Graphitschwarz und 4 Linien (beidseitig)



Ausführung	Art. Nr.	Verkaufspreis			
		Siebdruck ESG Weißglas (-22) 8 mm	Folie matt VSG Weißglas (-61) 8,8 mm	Siebdruck ESG Weißglas (-22) 10 mm	Folie matt VSG Weißglas (-61) 10,8 mm
Schiebetür, ohne Bohrung, 935x2058	5012403	963,86 €	1119,85 €	–	–
Schiebetür, ohne Bohrung, 1060x2058	5012404	1002,08 €	–	–	–
Schiebetür, ohne Bohrung, 935x2183	5012435	963,86 €	1406,39 €	–	–
Sondermaß max. 1000x2100	5012536	1174,18 €	1414,82 €	–	–
Sondermaß max. 1100x2200	5012537	1207,92 €	1448,50 €	–	–
Sondermaß max. 1200x2300	5012543	–	–	1433,58 €	1662,13 €

PLANE0 LOFT-2

Setinhalt: Glastür SNOWWHITE_501 inkl. Rahmen PLANE0 AIR Graphitschwarz und Sprossen (beidseitig)



Ausführung	Art. Nr.	Verkaufspreis			
		Siebdruck ESG Weißglas (-22) 8 mm	Folie matt VSG Weißglas (-61) 8,8 mm	Siebdruck ESG Weißglas (-22) 10 mm	Folie matt VSG Weißglas (-61) 10,8 mm
Schiebetür, ohne Bohrung, 935x2058	5012603	1090,05 €	1245,97 €	–	–
Schiebetür, ohne Bohrung, 1060x2058	5012604	1128,28 €	–	–	–
Schiebetür, ohne Bohrung, 935x2183	5012635	1090,05 €	1532,52 €	–	–
Sondermaß max. 1000x2100	5012736	1300,37 €	1540,95 €	–	–
Sondermaß max. 1100x2200	5012737	1334,05 €	1574,63 €	–	–
Sondermaß max. 1200x2300	5012743	–	–	1559,71 €	1788,26 €

HINWEISE:

- geeignet für ESG 8,0 mm und VSG 8,8 mm Glastüren mit max. Glastürmaß: 1100 x 2200 mm
- geeignet für ESG 10,0 mm und VSG 10,8 mm Glastüren mit max. Glastürmaß: 1200 x 2300 mm
- kein Einzelkauf des Rahmens möglich
- mögliche Ausführungen: 1-flügelig, 2-flügelig

- minimale Glastürbreite: 750 mm
- minimale Glashöhe: 2058 mm
- weitere Glasarten, Dekore und Sondermaße auf Anfrage
- Passende Griffstangen oder -muscheln finden Sie ab Seite 266.

- Rahmen **schützt** den sensibelsten Bereich der Tür, **die Glaskante** – vor Bruch
- **stabile Konstruktion** durch umschließenden Rahmen
- **Tür wird sichtbar** ohne auffälliges Glasdesign
- **filigranes Rahmenprofil** wird zum eleganten Designelement im Raum

Für ein Maximum an **PRIVATSPHÄRE** empfehlen wir die Kombination mit der **smart2lock Griffstange PLANE0 GS 49017**, s. Seite 278.



PLANE0 AIR – LEICHTIGKEIT MIT PROFIL SCHIEBETÜRSYSTEM MIT ELEGANTEM RAHMEN

Wie ein dezenter Bilderrahmen zeichnet sich das Profil um das Glas und macht so die gesamte Tür zum Designelement im Raum. Neben dem ästhetischen Mehrwert bietet das Profil zusätzlichen Schutz für die Glaskante.



Ausführung	Art. Nr.			Siebdruck ESG Weißglas (-22)	Folie matt VSG Weißglas (-61)	Siebdruck ESG Weißglas (-22)	Folie matt VSG Weißglas (-61)
	Edelstahl-Optik matt/C31	Kaschmirgrau	Graphitschwarz	8 mm	8,8 mm	10 mm	10,8 mm
Schiebetür, ohne Bohrung, 935x2058	5013803	5012003	5012203	630,42 €	801,62 €	–	–
Schiebetür, ohne Bohrung, 1060x2058	5013804	5012004	5012204	683,87 €	–	–	–
Schiebetür, ohne Bohrung, 935x2183	5013835	5012035	5012235	670,77 €	1088,16 €	–	–
Sondermaß max. 1000x2100	5013836	5012136	5012336	855,96 €	1021,67 €	–	–
Sondermaß max. 1100x2200	5013837	5012137	5012337	889,70 €	1061,15 €	–	–
Sondermaß max. 1200x2300	5013843	5012143	5012343	–	–	1.115,06 €	1.343,91 €
Sondermaß max. 1400x2500	5013844	5012144	5012344	–	–	1.232,06 €	–

HINWEISE:

- **Schiebetürsystem und Griff nicht im Set enthalten**
- geeignet für ESG 8,0 mm und VSG 8,8 mm Glastüren mit max. Glastürmaß: 1100 x 2200 mm
- geeignet für ESG 10,0 mm und VSG 10,8 mm Glastüren mit max. Glastürmaß: 1400 x 2500 mm
- die Rahmen werden werksseitig auf das Glas aufgebracht, kein Einzelkauf des Rahmens ohne Glas möglich.
- mögliche Ausführungen: 1-flügelig, 2-flügelig
- minimale Glastürbreite: 750 mm (bei Glashöhe 2058 mm)
- weitere Glasarten, Dekore und Sondermaße auf Anfrage

Setinhalt:

Glastür SNOWWHITE_501 inkl. Rahmen PLANE0 AIR in Edelstahl-Optik matt/C31, Kaschmirgrau oder Graphitschwarz

BEISPIELRECHNUNG:	
Schiebetürsystem Planeo X60, Graphitschwarz (407010118)	359,00 €
+ AIR-System mit Glastür Snowwhite 935x2058 mm (501220322)	630,42 €
+ Griffstange PLANE0 GS49011, Graphitschwarz (49010118)	73,03 €
Gesamtpreis Anlage:	1.062,45 €

- **Schallhemmend**, vergleichbar mit einer Holztür
- **Dichtet gegen Dämpfe und Gerüche:**
ideal für Küche und Bad
- **Verhindert Zugluft**, Wärme bleibt im Raum
- mehr Privatsphäre durch **seitlichen Sichtschutz**
- System von außen **unsichtbar**, der puristische Look der Tür bleibt erhalten

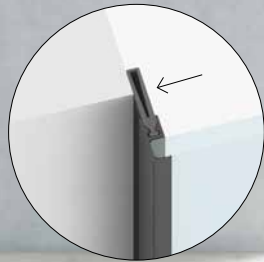

Eine Gummilippe dichtet direkt in die Wandleibung ab.

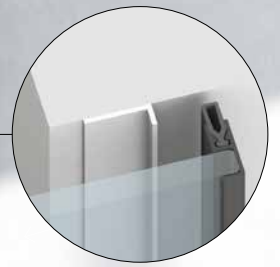

Eine Gummilippe dichtet an einen, an der Wand montierten Aluminiumwinkel.

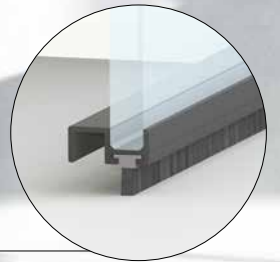

Eine Bürste schließt die Tür zum Boden ab.

PLANEO AIR SILENT – DIE SCHIEBETÜR, DIE ABDICHTET DICHTSYSTEM FÜR SCHIEBETÜREN

Die fehlende Abdichtung war bisher oft das Argument gegen eine Schiebetür. Selbst wenn der elegante Look und die weiteren Vorzüge, wie Barrierefreiheit und Platzersparnis überzeugen würden. Mit PLANEO AIR SILENT ist dieses Problem nun gelöst!



Ausführung	Art. Nr.			Siebdruck ESG Weißglas (-22)
	Edelstahl-Optik matt/C31	Kaschmirgrau	Graphitschwarz	
Schiebetür, ohne Bohrung, 935x2058	5013603	5013403	5012803	8 mm 661,33 €
Schiebetür, ohne Bohrung, 1060x2058	5013604	5013404	5012804	714,84 €
Schiebetür, ohne Bohrung, 935x2183	5013635	5013435	5012835	701,75 €
Sondermaß max. 1000x2100	5013736	5013436	5012936	886,87 €
Sondermaß max. 1100x2200	5013737	5013437	5012937	920,62 €
Zubehör Abstandset 12,5 Distanzprofil für PLANEO AIR Silent; Länge = 2000 mm	480033712	–	–	152,61 €
Zubehör Abstandset 12,5 Distanzprofil für PLANEO AIR Silent; Länge = 2000 mm	–	480033717	480033718	158,50 €
Zubehör Abstandset 12,5 Distanzprofil für PLANEO AIR Silent; Länge = 2200 mm	480173012	–	–	188,08 €
Zubehör Abstandset 12,5 Distanzprofil für PLANEO AIR Silent; Länge = 2200 mm	–	480173017	480173018	193,97 €
Zubehör-Set	480043400	immer erforderlich!		91,07 €

HINWEISE:

- **Schiebetürsystem und Griff nicht im Set enthalten**
- mit Softeinzug erhältlich
- Technisch bedingt hat PLANEO AIR SILENT einen max. Abstand von 4,5 mm von der Wand.
- geeignet für ESG 8,0 mm Glastüren mit max. Glastürmaß: 1100 x 2200 mm
- die Rahmen werden werkseitig auf das Glas aufgebracht, kein Einzelkauf des Rahmens ohne Glas möglich.
- mögliche Ausführungen: 1-flügelig
- minimale Glastürbreite: 750 mm (bei Glashöhe 2058 mm)
- weitere Glasarten, Dekore und Sondermaße auf Anfrage

Setinhalt:

Glastür SNOWWHITE_501 inkl. Rahmen PLANEO Silent in Edelstahl-Optik matt/C31, Kaschmirgrau oder Graphitschwarz

BEISPIELRECHNUNG:	
Schiebetürsystem Planeo X60, Graphitschwarz (407010118)	359,00 €
+ SILENT-System mit Glastür Snowwhite 935x2058 mm (501280322)	661,33 €
+ Griffstange PLANEO GS49011, Graphitschwarz (490110118)	73,03 €
+ Zubehör SILENT (480043400)	91,07 €
Gesamtpreis Anlage:	1.184,43 €

GANZGLASANLAGE VARIANTE 1

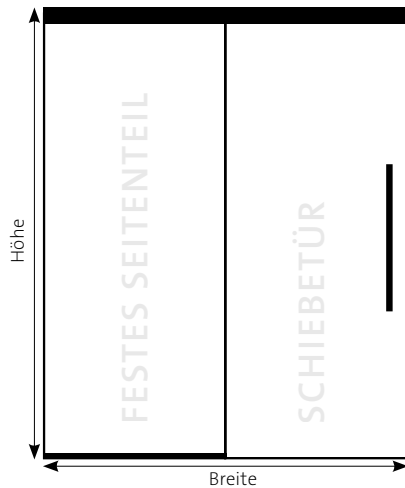

PLANE0 120

Schiebetür mit einem festen Seitenteil

Glasstärke 8 oder 10 mm ESG
inkl. Beschlagssystem PLANE0 120 Deckenmontage in Edelstahl-Optik

- ohne Griffstange oder Griffmuschel
- Aufpreis für Softeinzug = **138,97 €**
- Ganzglasanlage Variante 1, 2 und 3 in Graphitschwarz mit Aufpreis von **100,00 €** möglich
- Glasrahmen PLANE0 AIR bei Variante 1, 2 und 3 mit Aufpreis von **330,00 €** ** pro Scheibe möglich
- Glasrahmen PLANE0 LOFT-1 bei Variante 1, 2 und 3 mit Aufpreis von **530,00 €** ** pro Scheibe möglich
- Glasrahmen PLANE0 LOFT-2 bei Variante 1, 2 und 3 mit Aufpreis von **630,00 €** ** pro Scheibe möglich

**nur bei Glasanlagen bis Höhe 2500 mm in Graphitschwarz möglich – Aufpreis in Graphitschwarz inklusive

ROHBAUMASS ≤			GLASART BASIC GREEN (Grünglas)		GLASART PURE WHITE (Weißglas)		GLASART MOON GREY (Grauglas)	
BREITE	HÖHE	ESG	PREISE für Klar- glas & BASIS- PREIS für ONE SIDE Laserdekore	PREISE für voll- flächig mattiert & BASISPREIS für TWO SIDES Laserdekore & Siebdruckdekore	PREISE für Klar- glas & BASIS- PREIS für ONE SIDE Laserdekore	PREISE für voll- flächig mattiert & BASISPREIS für TWO SIDES Laserdekore & Siebdruckdekore	PREISE für Klar- glas & BASIS- PREIS für ONE SIDE Laserdekore	PREISE für voll- flächig mattiert & BASISPREIS für TWO SIDES Laserdekore & Siebdruckdekore
2000 x	2100 mm	8 mm	1.097,80 €	1.348,01 €	1.385,06 €	1.703,51 €	1.486,29 €	1.714,89 €
	2250 mm	8 mm	1.191,63 €	1.473,12 €	1.439,47 €	1.780,66 €	1.547,93 €	1.792,87 €
	2500 mm	10 mm	1.566,95 €	1.910,99 €	1.782,04 €	2.161,15 €	1.890,36 €	–
	2650 mm	10 mm	1.645,14 €	2.020,45 €	1.874,75 €	2.284,19 €	1.991,73 €	–
2200 x	2100 mm*	8 mm	1.379,29 €	1.645,14 €	1.746,56 €	2.056,94 €	1.818,00 €	2.069,45 €
	2250 mm*	8 mm	1.473,12 €	1.770,24 €	1.766,50 €	2.141,82 €	1.885,80 €	2.155,26 €
	2500 mm	10 mm	1.848,43 €	2.223,75 €	2.143,35 €	2.560,36 €	2.262,49 €	–
	2650 mm	10 mm	1.942,26 €	2.333,22 €	2.245,31 €	2.695,71 €	2.374,01 €	–
2500 x	2100 mm*	10 mm	1.582,58 €	1.879,71 €	1.841,05 €	2.239,11 €	1.967,58 €	–
	2250 mm*	10 mm	1.676,41 €	2.004,81 €	1.909,09 €	2.335,56 €	2.044,63 €	–
	2500 mm	10 mm	2.051,73 €	2.458,32 €	2.337,28 €	2.811,17 €	2.472,68 €	–
	2650 mm	10 mm	2.145,56 €	2.583,43 €	2.453,18 €	2.964,98 €	2.599,41 €	–

* Bitte wenden Sie sich an Ihren GRIFFWERK-Berater um sicherzustellen, dass das Breiten- und Höhenverhältnis produktionstechnisch umzusetzen ist.

AUFPREISE FÜR GLASANLAGEN MIT DEKOR:

Aufpreise pro Schiebetür/festes Seitenteil
für Laserdekore entsprechend der Preiskategorie (=PK)

PK 1	PK 2	PK 3	PK 4	PK 5
80,- €	100,- €	160,- €	280,- €	340,- €

Aufpreise pro Schiebetür/festes Seitenteil
für Siebdruckdekore entsprechend der Preiskategorie (=PK)

PK 1	PK 2	PK 3
70,- €	90,- €	auf Anfrage

GANZGLASANLAGE VARIANTE 2

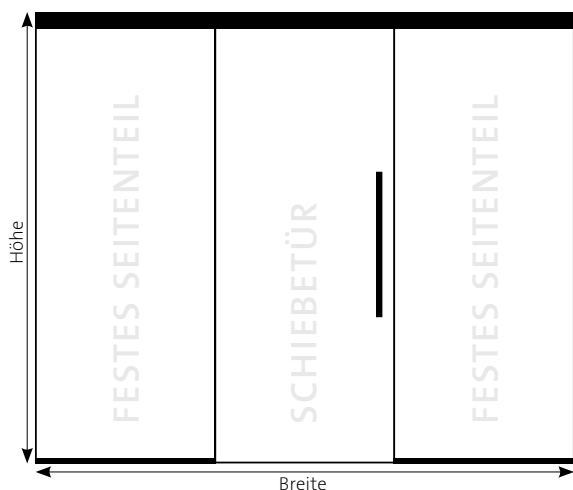

PLANE0 120

Schiebetür mit zwei festen Seitenteilen

Glasstärke 8 oder 10 mm ESG
inkl. Beschlagssystem PLANE0 120 Deckenmontage in Edelstahl-Optik

- ohne Griffstange oder Griffmuschel
- Aufpreis für Softeinzug = **138,97 €**
- Ganzglasanlage Variante 1, 2 und 3 in Graphitschwarz mit Aufpreis von **100,00 €** möglich
- Glasrahmen PLANE0 AIR bei Variante 1, 2 und 3 mit Aufpreis von **330,00 €**** pro Scheibe möglich
- Glasrahmen PLANE0 LOFT-1 bei Variante 1, 2 und 3 mit Aufpreis von **530,00 €**** pro Scheibe möglich
- Glasrahmen PLANE0 LOFT-2 bei Variante 1, 2 und 3 mit Aufpreis von **630,00 €**** pro Scheibe möglich

**nur bei Glasanlagen bis Höhe 2500 mm in Graphitschwarz möglich – Aufpreis in Graphitschwarz inklusive

ROHBAUMASS ≤			GLASART BASIC GREEN (Grünglas)		GLASART PURE WHITE (Weißglas)		GLASART MOON GREY (Grauglas)	
BREITE	HÖHE	ESG	PREISE für Klar- glas & BASIS- PREIS für ONE SIDE Laserdekore	PREISE für voll- flächig mattiert & BASISPREIS für TWO SIDES Laserdekore & Siebdruckdekore	PREISE für Klar- glas & BASIS- PREIS für ONE SIDE Laserdekore	PREISE für voll- flächig mattiert & BASISPREIS für TWO SIDES Laserdekore & Siebdruckdekore	PREISE für Klar- glas & BASIS- PREIS für ONE SIDE Laserdekore	PREISE für voll- flächig mattiert & BASISPREIS für TWO SIDES Laserdekore & Siebdruckdekore
2500 x	2100 mm	8 mm	1.532,54 €	1.892,22 €	1.858,52 €	2.254,96 €	1.984,52 €	2.269,14 €
	2250 mm	8 mm	1.634,19 €	2.009,51 €	1.926,27 €	2.351,07 €	2.061,32 €	2.366,23 €
	2500 mm*	10 mm	2.236,26 €	2.681,95 €	2.352,74 €	2.824,76 €	2.487,60 €	–
	2650 mm*	10 mm	2.345,73 €	2.846,15 €	2.468,20 €	2.977,92 €	2.613,83 €	–
3000 x	2100 mm	8 mm	1.587,27 €	1.962,59 €	2.072,89 €	2.550,57 €	2.224,73 €	2.567,65 €
	2250 mm	8 mm	1.728,02 €	2.150,25 €	2.154,57 €	2.666,37 €	2.317,24 €	2.684,63 €
	2500 mm	10 mm	2.244,08 €	2.760,14 €	2.668,39 €	3.237,05 €	2.830,86 €	–
	2650 mm	10 mm	2.361,36 €	2.924,34 €	2.807,47 €	3.421,63 €	2.982,95 €	–
3500 x	2100 mm	8 mm	2.040,78 €	2.463,01 €	2.301,82 €	2.860,64 €	2.479,41 €	2.880,62 €
	2250 mm	8 mm	2.181,53 €	2.650,67 €	2.397,34 €	2.996,08 €	2.587,63 €	3.017,50 €
	2500 mm	10 mm	2.697,59 €	3.284,02 €	2.998,49 €	3.663,80 €	3.188,59 €	–
	2650 mm	10 mm	2.846,15 €	3.628,06 €	3.161,21 €	3.879,74 €	3.366,47 €	–
4000 x	2100 mm	10 mm	2.642,85 €	3.112,00 €	2.504,77 €	3.140,04 €	2.706,68 €	–
	2250 mm	10 mm	2.744,50 €	3.260,56 €	2.613,38 €	3.294,00 €	2.829,67 €	–
	2500 mm	10 mm	2.830,51 €	3.440,40 €	3.296,71 €	3.591,62 €	3.512,80 €	–
	2650 mm	10 mm	2.939,98 €	3.581,14 €	3.481,68 €	3.800,18 €	3.715,05 €	–

* Bitte wenden Sie sich an Ihren GRIFFWERK-Berater, um sicherzustellen, dass das Breiten- und Höhenverhältnis produktionstechnisch umzusetzen ist.

AUFPREISE FÜR GLASANLAGEN MIT DEKOR:

Aufpreise pro Schiebetür/festes Seitenteil
für Laserdekore entsprechend der Preiskategorie (=PK)

PK 1	PK 2	PK 3	PK 4	PK 5
80,- €	100,- €	160,- €	280,- €	340,- €

Aufpreise pro Schiebetür/festes Seitenteil
für Siebdruckdekore entsprechend der Preiskategorie (=PK)

PK 1	PK 2	PK 3
70,- €	90,- €	auf Anfrage

GANZGLASANLAGE VARIANTE 3

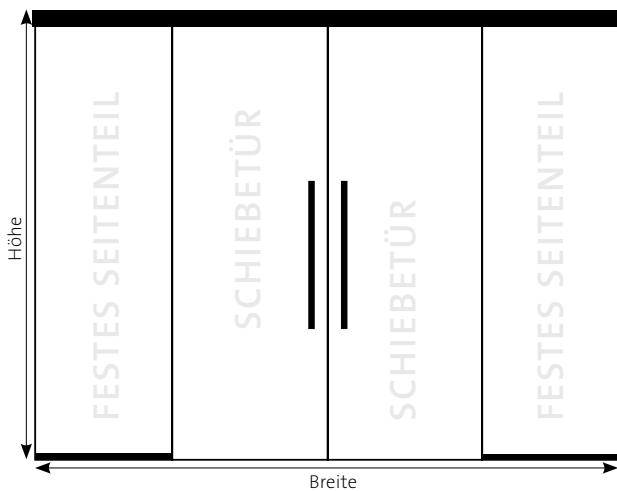

PLANE0 120 2-FLG. SCHIEBETÜR MIT ZWEI FESTEN SEITENTEILEN

Glasstärke 8 oder 10 mm ESG
inkl. Beschlagssystem PLANE0 120 Deckenmontage in Edelstahl-Optik

- ohne Griffstange oder Griffmuschel
- Aufpreis für Softeinzug = **138,97 €**
- Ganzglasanlage Variante 1, 2 und 3 in Graphitschwarz mit Aufpreis von **100,00 €** möglich
- Glasrahmen PLANE0 AIR bei Variante 1, 2 und 3 mit Aufpreis von **330,00 €** ** pro Scheibe möglich
- Glasrahmen PLANE0 LOFT-1 bei Variante 1, 2 und 3 mit Aufpreis von **530,00 €** ** pro Scheibe möglich
- Glasrahmen PLANE0 LOFT-2 bei Variante 1, 2 und 3 mit Aufpreis von **630,00 €** ** pro Scheibe möglich

**nur bei Glasanlagen bis Höhe 2500 mm in Graphitschwarz möglich – Aufpreis in Graphitschwarz inklusive

ROHBAUMASS ≤			GLASART BASIC GREEN (Grünglas)		GLASART PURE WHITE (Weißglas)		GLASART MOON GREY (Grauglas)	
BREITE	HÖHE	ESG	PREISE für Klar- glas & BASIS- PREIS für ONE SIDE Laserdekore	PREISE für voll- flächig mattiert & BASISPREIS für TWO SIDES Laserdekore & Siebdruckdekore	PREISE für Klar- glas & BASISPREIS für ONE SIDE Laserdekore	PREISE für voll- flächig mattiert & BASISPREIS für TWO SIDES Laserdekore & Siebdruckdekore	PREISE für Klar- glas & BASIS- PREIS für ONE SIDE Laserdekore	PREISE für voll- flächig mattiert & BASISPREIS für TWO SIDES Laserdekore & Siebdruckdekore
3500 x	2100 mm	8 mm	2.130,91 €	2.684,99 €	2.493,86 €	3.047,95 €	2.669,93 €	3.067,70 €
	2250 mm	8 mm	2.199,69 €	2.793,36 €	2.588,54 €	3.182,22 €	2.777,26 €	3.203,44 €
	2500 mm	10 mm	2.530,10 €	3.189,75 €	3.184,58 €	3.844,23 €	3.373,05 €	-
	2650 mm*	10 mm	2.639,06 €	3.351,48 €	3.345,92 €	4.058,30 €	3.549,46 €	-
4000 x	2100 mm	8 mm	2.297,80 €	2.934,70 €	2.714,97 €	3.351,87 €	2.917,42 €	3.374,62 €
	2250 mm	8 mm	2.376,87 €	3.059,27 €	2.823,83 €	3.506,22 €	3.040,76 €	3.530,59 €
	2500 mm	10 mm	2.756,67 €	3.514,89 €	3.508,93 €	4.267,14 €	3.725,56 €	-
	2650 mm	10 mm	2.881,92 €	3.700,80 €	3.694,40 €	4.513,27 €	3.928,36 €	-

* Bitte wenden Sie sich an Ihren GRIFFWERK-Berater, um sicherzustellen, dass das Breiten- und Höhenverhältnis produktionstechnisch umzusetzen ist.

AUFPREISE FÜR GLASANLAGEN MIT DEKOR:

Aufpreise pro Schiebetür/festes Seitenteil für Laserdekore entsprechend der Preiskategorie (=PK)

PK 1	PK 2	PK 3	PK 4	PK 5
80,- €	100,- €	160,- €	280,- €	340,- €

Aufpreise pro Schiebetür/festes Seitenteil für Siebdruckdekore entsprechend der Preiskategorie (=PK)

PK 1	PK 2	PK 3
70,- €	90,- €	auf Anfrage

PENDELTÜRANLAGE

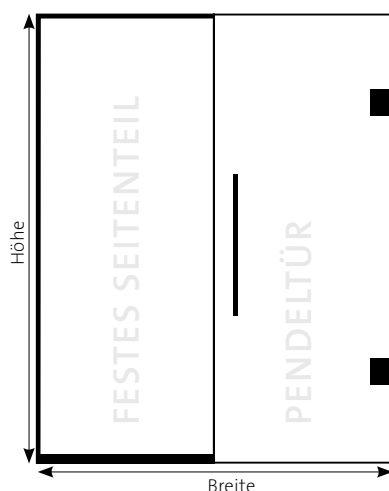

PENDELTÜR GLAS/WAND MIT 1 FESTEN SEITENTEIL

Glasstärke 8 oder 10 mm ESG
inkl. Pendeltürbänder in Edelstahl-Optik

– ohne Griffstange

ROHBAUMASS ≤			GLASART BASIC GREEN (Grünglas)		GLASART PURE WHITE (Weißglas)		GLASART MOON GREY (Grauglas)	
BREITE	HÖHE	ESG	PREISE für Klarglas & BASISPREIS für ONE SIDE Laserdekore	PREISE für vollflächig mattiert & BASISPREIS für TWO SIDES Laserdekore & Siebdruckdekore	PREISE für Klarglas & BASISPREIS für ONE SIDE Laserdekore	PREISE für vollflächig mattiert & BASISPREIS für TWO SIDES Laserdekore & Siebdruckdekore	PREISE für Klarglas & BASISPREIS für ONE SIDE Laserdekore	PREISE für vollflächig mattiert & BASISPREIS für TWO SIDES Laserdekore & Siebdruckdekore
1400 x	2000 mm	8 mm	1.041,03 €	1.233,34 €	1.128,29 €	1.320,60 €	1.243,53 €	1.435,85 €
	2200 mm	8 mm	1.168,91 €	1.380,70 €	1.265,01 €	1.476,80 €	1.391,92 €	1.603,71 €
	2400 mm	10 mm	1.411,28 €	1.642,55 €	1.659,49 €	1.890,75 €	1.731,12 €	–
	2600 mm	10 mm	1.454,78 €	1.705,52 €	1.723,89 €	1.974,63 €	1.801,56 €	–
1800 x	2000 mm	8 mm	1.143,75 €	1.390,71 €	1.255,81 €	1.502,77 €	1.403,80 €	1.650,77 €
	2200 mm	8 mm	1.282,08 €	1.554,09 €	1.405,51 €	1.677,51 €	1.568,51 €	1.840,51 €
	2400 mm	10 mm	1.558,20 €	1.855,25 €	1.877,01 €	2.174,05 €	1.969,02 €	–
	2600 mm	10 mm	1.614,13 €	1.936,22 €	1.959,81 €	2.281,90 €	2.059,58 €	–
2100 x	2000 mm	8 mm	1.460,83 €	1.748,61 €	1.591,41 €	1.879,19 €	1.763,86 €	2.051,64 €
	2200 mm	8 mm	1.607,01 €	1.924,00 €	1.750,84 €	2.067,84 €	1.940,80 €	2.257,80 €
	2400 mm	10 mm	1.908,37 €	2.254,59 €	2.279,95 €	2.626,16 €	2.387,18 €	–
	2600 mm	10 mm	1.973,62 €	2.349,05 €	2.376,55 €	2.751,97 €	2.492,84 €	–
2300 x	2000 mm	10 mm	1.658,88 €	1.973,87 €	1.996,94 €	2.311,94 €	2.094,51 €	–
	2200 mm	10 mm	1.821,61 €	2.168,60 €	2.194,02 €	2.541,01 €	2.301,50 €	–
	2400 mm	10 mm	1.981,58 €	2.360,57 €	2.388,33 €	2.767,31 €	2.505,72 €	–
	2600 mm	10 mm	2.053,04 €	2.464,03 €	2.494,13 €	2.905,11 €	2.621,43 €	–

* Bitte wenden Sie sich an Ihren GRIFFWERK-Berater, um sicherzustellen, dass das Breiten- und Höhenverhältnis produktionstechnisch umzusetzen ist.

AUFPREISE FÜR GLASANLAGEN MIT DEKOR:

Aufpreise pro Schiebetür/festes Seitenteil für Laserdekore entsprechend der Preiskategorie (=PK)

PK 1	PK 2	PK 3	PK 4	PK 5
80,- €	100,- €	160,- €	280,- €	340,- €

Aufpreise pro Schiebetür/festes Seitenteil für Siebdruckdekore entsprechend der Preiskategorie (=PK)

PK 1	PK 2	PK 3
70,- €	90,- €	auf Anfrage

Griffstangen und Griffmuscheln mit Klebetechnik



R8 | Griffstange mit Klebetechnik Breite 40mm

Beschreibung	Edelstahl-Optik matt	VE
Griffstangen-Paar mit Edelstahl Inlay für Glas 350x40x58mm SENSEA-Technik ohne Bohren	490030112 239,39 €	10
Griffleisten-Paar (Stärke Griffleiste 7,5mm) für Glas 350x40x7,5mm SENSEA-Technik ohne Bohren	490030312 64,45 €	10
Griffstange mit Griffleiste einseitig (Stärke Griffleiste 7,5mm) für Glas 350x40mm SENSEA-Technik ohne Bohren	490030212 189,95 €	10



R8-QUATTRO | Griffmuschel mit Klebetechnik

Beschreibung	Graphitschwarz	Edelstahl-Optik matt	VE
Griffmuschel-Paar mit Edelstahl Inlay für Glas Außenmaße 58x58x9mm SENSEA-Technik ohne Bohren	491020118 63,47 €	491020112 57,63 €	10



R8-SQUARE | Griffmuschel mit Klebetechnik

Beschreibung	Edelstahl-Optik matt	VE
Griffmuschel-Paar mit Edelstahl Inlay für Glas Außenmaße 58x115x9mm SENSEA-Technik ohne Bohren	491020212 72,05 €	10

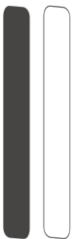

Inlays R8 | Inlays für Griffstangen/Griffmuscheln

Beschreibung		Edelstahl-Optik matt	VE
Inlay für Griffstange einseitig 9417-HW	White High Gloss	481040200 39,93 €	10
Inlay für Griffstange einseitig 0901-HW	Black High Gloss	481040300 39,93 €	10
Inlay für Griffmuschel R8-QUATTRO beidseitig 9417-HW	White High Gloss	481020200 38,55 €	10
Inlay für Griffmuschel R8-QUATTRO beidseitig 0901-HW	Black High Gloss	4811020300 38,55 €	10
Inlay für Griffmuschel R8-SQUARE beidseitig 9417-HW	White High Gloss	481030200 39,93 €	10
Inlay für Griffmuschel R8-SQUARE beidseitig 0901-HW	Black High Gloss	481030300 39,93 €	10



PURE SENSEA | Griffstange mit Klebetechnik

Beschreibung	Edelstahl-Optik matt	VE
Griffstangen-Paar für Glas 350x40x58mm SENSEA-Technik ohne Bohren	490020112 191,05 €	10
Griffleisten-Paar (Stärke Griffleiste 7,5mm) für Glas 350x40x7,5mm SENSEA-Technik ohne Bohren	490020312 54,99 €	10
Griffstange mit Griffleiste einseitig (Stärke Griffleiste 7,5mm) für Glas 350x40mm SENSEA-Technik ohne Bohren	490020212 123,02 €	10



LUCIA GST | Griffstange mit Klebetechnik

Beschreibung	Edelstahl-Optik matt	Graphitschwarz	Kaschmirgrau	VE
Griffstangen-Paar für Glas 450 x 25 x 56 mm SENSEA-Technik ohne Bohren	490150112 138,64 €	490150118 162,73 €	490150117 162,73 €	10
Griffleisten-Paar (Stärke Griffleiste 7,5mm) für Glas Länge: 430 x 25 x 7,5 mm SENSEA-Technik ohne Bohren	490150312 73,03 €	490150318 97,12 €	490150317 97,12 €	10
Griffstange mit Griffleiste einseitig (Stärke Griffleiste 7,5mm) für Glas Länge: 450 x 25 mm SENSEA-Technik ohne Bohren	490150212 105,81 €	490150218 129,90 €	490150217 129,90 €	10



CIRCLE | Griffmuschel mit Klebtechnik

Beschreibung	Alu EV1	Edelstahl-Optik matt	Graphitschwarz	Kaschmirgrau	VE
Griffmuschel-Paar für Glas Durchmesser 60mm, Höhe: 10mm SENSEA-Technik ohne Bohren	491010111 51,03 €	491010112 51,03 €	491010118 57,03 €	491010117 57,03 €	10

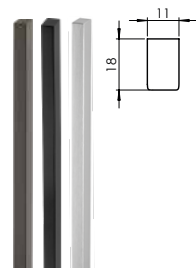

PLANEO GS_49011 | Griffstange mit Klebtechnik

Beschreibung	Graphitschwarz	Kaschmirgrau	Edelstahl-Optik matt	VE
Griffstangen-Paar für Glas Länge: 700mm SENSEA-Technik ohne Bohren	490110118 73,03 €	490110117 97,12 €	490110112 73,03 €	10
Griffstangen-Paar für Glas Länge: 260mm SENSEA-Technik ohne Bohren	490110218 45,48 €			10

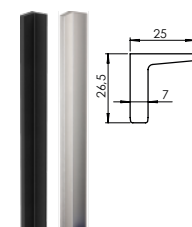

PLANEO GS_49012 | Griffstange mit Klebtechnik | Auslaufartikel zum 31.12.2023

Beschreibung	Graphitschwarz	Edelstahl-Optik matt	VE
Griffstangen-Paar für Glas Länge: 550mm SENSEA-Technik ohne Bohren	490120118 85,40 €	490120112 85,40 €	10
Griffstange mit Griffleiste einseitig (Stärke Griffleiste 7,5mm) für Glas Länge: 550mm SENSEA-Technik ohne Bohren	490120218 79,24 €	490120212 79,24 €	10

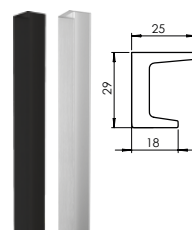

PLANEO GS_49013 | Griffstange mit Klebtechnik

Beschreibung	Graphitschwarz	Edelstahl-Optik matt	VE
Griffstangen-Paar für Glas Länge: 550mm SENSEA-Technik ohne Bohren	490130118 97,78 €	490130112 97,78 €	10
Griffstange mit Griffleiste einseitig (Stärke Griffleiste 7,5mm) für Glas Länge: 550mm SENSEA-Technik ohne Bohren	490130218 85,40 €	490130212 85,40 €	10

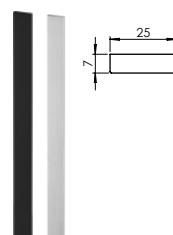

PLANEO GS_49014 | Griffstange mit Klebtechnik

Beschreibung	Graphitschwarz	Edelstahl-Optik matt	VE
Griffleisten-Paar (Stärke Griffleiste 7,5mm) für Glas Länge: 550mm SENSEA-Technik ohne Bohren	490140318 73,03 €	490140312 73,03 €	10

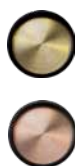

PLANEO GM_49111 | Griffmuschel mit Klebtechnik

Beschreibung	Graphitschwarz	VE
Griffmuschel-Paar mit Messing Inlay für Glas Durchmesser 60mm, Höhe 11mm SENSEA-Technik ohne Bohren	491110118 61,76 €	10
Griffmuschel-Paar mit Kupfer Inlay für Glas Durchmesser 60mm, Höhe 11mm SENSEA-Technik ohne Bohren	491110218 61,76 €	10

Für beschichtete, gesandstrahlte und strukturierte Oberflächen empfehlen wir die Griffstangen und -muscheln mit **Schraubtechnik**



Demnächst auch für Holztüren

SCHIEBEN. SCHLIESSEN. ABSCHLIESSEN – PLANEО SMART2LOCK INTEGRIERTE SCHLIESSTECHNIK – FÜR EIN MAXIMUM AN PRIVATSPHÄRE BEI SCHIEBETÜREN

Eine Lösung ganz ohne aufwändige Konstruktionen an der Wand und ohne beim Design Abstriche machen zu müssen. PLANEО smart2lock schafft maximalen Nutzen und bleibt dabei unsichtbar. Die Verriegelung erfolgt unsichtbar im Schiebeyesystem über einen elektrischen Drehmotor. Die Signalübertragung ist per Bluetooth wie bei einer Fernbedienung. Das Verriegeln und Öffnen erfolgt einfach per Knopfdruck, rot leuchtende LED zeigt an, ob die Tür verriegelt ist. Niedriger Batteriestand ist am Blinksignal zu erkennen. Schnelle und einfache Notentriegelung, auch rein mechanisch möglich.



smart2lock
by GRIFFWERK

PLANEО GS_49017 | verriegelbare Griffstange mit Klebetechnik

Beschreibung	Graphitschwarz	Edelstahl-Optik matt	Kaschmirgrau	VE
Griffstangen-Paar, smart2lock rechts öffnend L: 700 mm, inkl. Verriegelung	490174018 345,31 €	490174012 322,21 €	490174017 345,31 €	10
Griffstangen-Paar, smart2lock links öffnend L: 700 mm, inkl. Verriegelung	490174118 345,31 €	490174112 322,21 €	490174117 345,31 €	10



KÜCHE



BAD



HOME OFFICE



HOBBYRAUM

- ungestört per Knopfdruck:
- **Privatsphäre bei Schiebetüren**
- komfortable 1-Hand-Bedienung
- einfache Notentriegelung und mechanische Paniköffnung
- passend für alle PLANEО X und nachrüstbar
- Besetzt-Anzeige durch LED
- sehr lange Batterielaufzeit ohne Elektromog
- Mindestbreite der Tür
- X60 + X80 : 750 mm
- X120: 841 mm

Bei Bestellung bitte beachten:

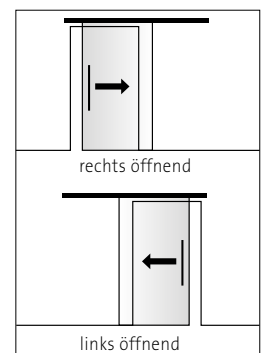

Griffstangen und Griffmuscheln mit Schraubtechnik

PURISTO | Griffstange mit Schraubtechnik



Beschreibung	Edelstahl matt	VE
Griffstangen-Paar für Glas 8-12mm/Holz 38-45mm 450mm (Bohrabstand 350mm) Schraubt.	490040171 131,77 €	10
Griffstange einseitig mit aufliegendem Punkthalter für Glas 8-12mm/Holz 38-45mm 450mm (Bohrabstand 350mm) Schraubt.	490040271 110,65 €	10

PURISTO | Griffmuschel für gebohrte Glastüren | Auslaufartikel – Verfügbar solange der Vorrat reicht



Beschreibung	Edelstahl matt	VE
Griffmuschel-Paar für Glas 8-10mm Außenmaße 64x64x11,5mm Schraubt.	491040171 81,28 €	10

RONDO | Griffstange mit Schraubtechnik



Beschreibung	Edelstahl matt	VE
Griffstangen-Paar für Glas 8-12mm/Holz 38-45mm 450mm (Bohrabstand 350mm) Schraubt.	490050171 109,60 €	10
Griffstange einseitig mit aufliegendem Punkthalter für Glas 8-12mm/Holz 38-45mm 450mm (Bohrabstand 350mm) Schraubt.	490050271 99,54 €	10

RONDO | Griffmuschel für gebohrte Glastüren



Beschreibung	Edelstahl matt	VE
Griffmuschel offen für Glas 8-13mm Durchmesser 64mm, Überstand 6,5mm Schraubt.	491050271 71,61 €	10

ELEGANZA | Griffstange mit Schraubtechnik



Beschreibung	Graphitschwarz	Edelstahl matt	VE
Griffstangen-Paar für Glas 8-12mm/Holz 38-45mm 350mm (Bohrabstand 150mm) Schraubt.	490060178 144,12 €	490060171 124,12 €	10
Griffstangen-Paar für Glas 8-12mm/Holz 38-45mm 720mm (Bohrabstand 520mm) Schraubt.	490060378 228,10 €	490060371 208,10 €	10
Griffstange einseitig mit aufliegendem Punkthalter für Glas 8-12mm/Holz 38-45mm 350mm (Bohrabstand 150mm) Schraubt.	490060278 126,80 €	490060271 106,80 €	10
Griffstange einseitig mit aufliegendem Punkthalter für Glas 8-12mm/Holz 38-45mm 720mm (Bohrabstand 520mm) Schraubt.	490060478 168,76 €	490060471 148,76 €	10

BASSO | Griffmuschel für gebohrte Glastüren



Beschreibung	Edelstahl matt	VE
Griffmuschel-Paar für Glas 8-10mm Außenmaße 60mm, Stärke flache Seite 3mm, Stärke: 8mm Schraubt.	491030171 65,99 €	10

GUIDA | Griffmuschel für gebohrte Glas- und Holztüren (zum Einfräsen)



Beschreibung	Edelstahl matt	VE
Griffmuschel-Paar für Glas 8-12mm/Holz 38-42mm Durchmesser 64mm, Überstand 8mm Schraubt.	491080171 65,99 €	10

S1 | Griffmuschel für Holztüren



Beschreibung	Edelstahl matt	VE
Griffmuschel eckig ungelocht zum Einfräsen für Holz	491070171 31,18 €	10

S2 | Griffmuschel für Holztüren



Beschreibung	Edelstahl matt	VE
Griffmuschel rund ungelocht zum Einfräsen für Holz	491070271 31,18 €	10

Zubehör für Griffstangen



Beschreibung	Neutral	Edelstahl matt	VE
Befestigungs-Set für einseitiges Verschrauben in Hohlkammerprofil Alu/Holzrahmentür, 2 Bohrungen		490010271 44,77 €	10
Gegenplatten-Set für einseitiges Verschrauben für Glas/Holz 25mm, passend für RONDO, PURISTO, 2 Bohrungen		490010471 44,77 €	10
Gegenplatten-Set für einseitiges Verschrauben für Glas/Holz 30mm, passend für ELEGANZA, 2 Bohrungen		490010371 44,77 €	10
Befestigungs-Set für paarweises Verschrauben für Glas/Holz 40mm, 2 Bohrungen		490010171 26,62 €	10
3M Klebeband für Griffstange Glas (R8/PURE SENSE)	482022300 6,27 €		4

Zubehör für Griffmuscheln



Beschreibung	Neutral	VE
Einlegeadapter für Griffmuschel bei Glasbohrungen Ø49mm	024600806 3,19 €	10

Zubehör

Türstopper

Beschreibung	Edelstahl matt	VE
 <p>Türstopper DS 10</p>	<p>050010171 18,43 €</p>	10
 <p>Türstopper DS 20</p>	<p>050010271 14,96 €</p>	12
 <p>Türstopper DS 40 (1/4 Kugel)</p>	<p>050010471 17,27 €</p>	12

Einzelkomponenten

Beschreibung	Neutral	VE
 <p>Digitaler Türspion 2,8" LCD Monitor TS: 35-120mm, Bohrdurchmesser 14-22mm</p>	<p>050030100 72,49 €</p>	
 <p>Pflegespray 150ml nur für Edelstahl-matte Garnituren geeignet</p>	<p>016010100 20,35 €</p>	20









GLASTÜREN







GLASART BY GRIFFWERK

GLASARTEN | ÜBERSICHT DER GLASMATERIALMUSTER

ESG (EINSCHEBEN-SICHERHEITS-GLAS)

	KLARGLAS	MATTIERTES GLAS	
BASIC GREEN (Grünglas)			<p>Speziell wärmebehandeltes Glas mit erhöhter Stoß- und Schlagfestigkeit. Im Falle eines Bruchs entstehen kleine, stumpfe Scherben.</p> <p>Alle diese GLASARTEN sind wahlweise in klar oder mattiert mit allen GRIFFWERK Laserdekoren erhältlich.</p> <p>BEI LASERMOTIVEN BITTE BEACHTEN: Im Standard bei Klarglas befindet sich das Laserdekor auf der Bandseite. Bei mattiertem Glas befindet sich die Mattierung auf der Bandgegenseite und das Laserdekor standardmäßig auf der Bandseite:</p> <div style="display: flex; justify-content: space-around;"> <div style="text-align: center;"> <p>KLARGLAS</p>  <p>Laserdekor Bandseite</p> </div> <div style="text-align: center;"> <p>MATTIERTES GLAS</p>  <p>Mattierung Bandgegenseite Laserdekor Bandseite</p> </div> </div>
PURE WHITE (Weißglas)			
MOON GREY (Grauglas)			

VSG PRIME DOORS (VERBUND-SICHERHEITS-GLAS)

	Klare Folie innenliegend	Matte Folie innenliegend	
VSG PRIME DOORS BASIC GREEN (VSG Grünglas)			<p>Verbindung zweier thermisch vorgespannter Sicherheitsgläser mittels reißfester Folie. Bei einem Bruch haften die Scherben an dieser Zwischenschicht.</p> <p>Alle diese GLASARTEN sind mit klarer innenliegender Folie und allen GRIFFWERK Laserdekoren erhältlich.</p> <div style="display: flex; justify-content: space-around;">    ... </div>
VSG PRIME DOORS PURE WHITE (VSG Weißglas)			

VSG PRIME DOORS PIANO WHITE (VSG mit innenliegender weißer, blickdichter, lichtdurchlässiger Folie)		VSG PRIME DOORS FROSTED WHITE (VSG mit beidseitigem satiniertem Glas und innenliegender weißer, blickdichter, lichtdurchlässiger Folie)		VSG PRIME DOORS FROSTED GREY (VSG mit beidseitig satiniertem Glas und innenliegender lichtdurchlässiger grauer Folie)	
	VSG PRIME DOORS PIANO WHITE_516		VSG PRIME DOORS FROSTED WHITE_682		VSG PRIME DOORS FROSTED GREY_683

SCHNELL GEFUNDEN (Sortierung nach Dekornummern)

ALL SATIN_501	S. 283	LINES_LD_582	S. 286	TYPO_LD_668	S. 302
SATIN GREY_501	S. 283	DECO_LD_583	S. 290	TYPO_LD_669	S. 302
SNOWWHITE_501	S. 283	DECO_LD_585	S. 290	TYPO_LD_670	S. 302
LINES FOUR_503	S. 288	DECO_LD_587	S. 284	3D_LD_672	S. 302
LINES RISING_509	S. 294	LINES_LD_589	S. 290	3D_LD_673	S. 302
CLARITY_510	S. 282	CLASSIC_LD_598	S. 284	R8_LD_674	S. 284
CLEAR_510	S. 282	LINES_LD_604	S. 302	PHOTO_LD_675	S. 306
SMOKED GREY_510	S. 282	LINES_LD_605	S. 302	PHOTO_LD_677	S. 305
R8 HORIZONTAL_511	S. 295	LINES_LD_606	S. 302	PHOTO_LD_678	S. 305
SUMMER RAIN_515	S. 289	DECO_LD_608	S. 290	TYPO_LD_681	S. 302
VSG PIANO WHITE_516	S. 304	3D_LD_623	S. 302	FROSTED WHITE_682	S. 308
VSG PIANO BLACK_517	S. 304	TYPO_LD_627	S. 284	FROSTED GREY_683	S. 308
BAROCK_529	S. 287	TYPO_LD_628	S. 284	TYPO_LD_688	S. 284
CHINCHILLA_530	S. 287	3D_LD_636	S. 302	TYPO_LD_689	S. 284
MASTERCARREE_531	S. 287	LINES_LD_649	S. 290	GRIDS_LD_690	S. 290
SILVIT_532	S. 279	LINES_LD_650	S. 292	GRIDS_LD_691	S. 290
ORNAMENT SR200_533	S. 287	LINES_LD_651	S. 302	GRIDS_LD_692	S. 290
TYPO_LD_554	S. 284	LINES_LD_652	S. 302	GRIDS_LD_693	S. 290
LINES_LD_557	S. 290	LINES_LD_653	S. 284	NATURE_LD_694	S. 302
TARTAN CLASSIC_562	S. 300	LINES_LD_654	S. 284	BIRDS&BIRD_LD_695	S. 305
R8_567	S. 293	DECO_LD_655	S. 302	VSG DIGITAL_696	S. 310
RHOMBIC_568	S. 307	DECO_LD_657	S. 290	VSG DIGITAL_697	S. 310
SILKY MESH_569	S. 307	NATURE_LD_658	S. 290	VSG DIGITAL_698	S. 310
LINES DIFFERENT_570	S. 296	NATURE_LD_660	S. 290	VSG DIGITAL_699	S. 310
CANVAS_571	S. 302	DOTS_LD_661	S. 302	FROSTED_819	S. 297
ACHAT HORIZONTAL_574	S. 307	CLASSIC_LD_663	S. 290	FROSTED_FLOW_820	S. 298
ACHAT VERTICAL_575	S. 307	PHOTO_LD_666	S. 309	LINES_LD_825	S. 302
SUMMER COTTON_576	S. 302	TYPO_LD_667	S. 284	VISION_833	S. 301

Pflegehinweis für Glastüren

Wenn Sie Ihr Interieurglas reinigen, reicht es aus, die Oberfläche mit warmen Wasser und Hinzugabe von milden Haushaltsreinigern zu säubern. Hierzu verwenden Sie bitte einen Schwamm oder ein weiches, fusselfreies Microfaser-Handschuh/Tuch und Glasabzieher. Reinigen Sie großflächig, nicht punktuell.

Bei Rückständen von z. B. Fingerabdrücken können Sie zusätzlich handelsübliche Glasreiniger verwenden. Bitte verwenden Sie keine scheuernden, ätzenden oder alkalischen Reinigungsmittel, da diese die Glasoberfläche angreifen und auch Kratzer verursachen können. Überflüssiges Wasser können Sie mit einem Microfasertuch trocken wischen. Wenn Wasser über einen längeren Zeitraum auf die Glasoberfläche einwirkt, können sich hartnäckige Kalkrückstände bilden.

Bei VSG Türen ist zu beachten, dass der Randverbund nicht mit Wasser in Berührung kommt, da sonst Feuchtigkeit und das Reinigungsmittel in das Laminat eindringen können.

BEI SATINIERTEN UND GELASERTEN FLÄCHEN

Damit kein Abrieb der Oberflächenstruktur entsteht, sollten Sie hier nicht zu großen Druck ausüben. Um die sogenannte Wolkenbildung zu vermeiden, reiben Sie Ihre Tür mit einem Microfasertuch großflächig trocken. Papier oder Zellstofftücher sollten nicht verwendet werden, da diese einen zu großen Abrieb haben und Rückstände auf dem Glas hinterlassen.

BEI SIEBDRUCKGLÄSERN

Siebbedruckte Oberflächen sind weicher als die reine Glasoberfläche und daher empfindlicher bei mechanischen Reinigungsmitteln. Zudem dürfen sie nicht mit Säuren gereinigt werden, da diese das Druckbild angreifen können.

ACHTUNG

Bitte verwenden Sie keine kratzenden Werkzeuge, Rasierklingen oder Schaber. Sie können auf der Oberfläche sichtbare und irreparable Kratzspuren hinterlassen.

LIEFERKONDITIONEN AB AUFTRAGSFREIGABE UND ABGANG LAGER

Lieferzeiten

- Lagerware (in den Preistabellen grau markiert) 3 – 10 Arbeitstage
- Nicht Lagerware und Sondermaße ab 10 Arbeitstage (VSG 25 AT)
- Glastüren/Lichtausschnitte liefern wir ab einer Bestellmenge von 10 Glastüren/10 Lichtausschnitte pro Bestellung frachtfrei.
 - 1 – 4 Türen = Frachtpauschale von 59,00 €
 - 5 – 9 Türen = Frachtpauschale von 39,00 €
- Für Ganzglasanlagen fällt eine Frachtpauschale von 89,00 € an
- Ab einer Größe von 1250 x 2200 mm werden Glasscheiben auf A-Gestellen transportiert. Hierbei entstehen Zusatzkosten, die Sie der Auftragsbestätigung entnehmen können.

Expressaufschlag

- Express Standardmaße 3 Arbeitstage 59,00 € (Lagerware)
- Express Sondermaße und Sonderdekore bis 1100 x 2200 mm 10 Arbeitstage 89,00 €/Stück (VSG ausgenommen)
- Laufzeiten und Kosten für Auslandszustellungen werden per Auftragsbestätigung gesondert bestätigt

BEANSTANDUNGEN

- Reklamationen sind mit dem Beanstandungsformular und Bilddokumentation anzumelden.
(Das Beanstandungsformular finden Sie auf unserer Homepage www.griffwerk.de unter Download)
- Ohne einen angemessenen Grund zur Beanstandung kann GRIFFWERK Gläser nicht zurücknehmen
- Speziell gefertigte Ware ist von einer Rücknahme ausgeschlossen
- Stornierungen von Sondermaßen sind bis zu 48 Stunden nach Erhalt der Auftragsbestätigung möglich, danach ist der volle Preis zu entrichten

ESG SPONTANBRUCH

Der Spontanbruch kann ohne äußere Einflüsse z. B. durch Nickelsulfid-Einschlüsse zustande kommen. Diese Einschlüsse sind bei der Glasproduktion unvermeidbar und bei normalem Floatglas unbedenklich. Wird Floatglas zu ESG verarbeitet entsteht ein inneres Spannungsverhalten im Glas. Durch Wärme wie z. B. Sonneneinstrahlung kann es dazu führen, dass sich der Einschluss ausdehnt und dadurch ausreichend Druck aufbaut und die Scheibe zerstört. Fremdkörper-Einschlüsse wie ein Nickelsulfid-Einschluss lassen sich physikalisch nicht vermeiden und stellen kein Reklamationsgrund dar.

SONDERBOHRUNG (NICHT RABATTIERFÄHIG)

Aufpreis GRIFFWERK Pendeltürband/Stück = ESG 35,00 €; VSG 75,00 €

Aufpreis GRIFFWERK Schlosskastenbohrung Glasschloss FRAME = ESG 9,50 €

Griffwerk-Pendeltüren und Türen mit der GRIFFWERK Schlosskastenbohrung FRAME sind grundsätzlich als Sondermaß zu bestellen

DEKORDARSTELLUNG

Glasdekore in der Griffwerk Preisliste sind grundsätzlich als DIN RECHTS abgebildet. Schiebetüren mit Dekor werden wie in der Preisliste abgebildet produziert (Ansicht raumseitig). Bei einer anderen Zeigerichtung des Dekores muss die Schiebetür als Sonderanfertigung für Sie produziert und berechnet werden.

ALLGEMEINE INFORMATIONEN

- Glastüren für 2-flügelige Glastüranlagen sind Sonderanfertigungen und werden immer individuell für Sie produziert
- Sonderbohrungen auf Anfrage
- Siebdruckdekore werden ab Türgrößen 1200 x 2300 mm im Sandstrahlverfahren mit eingebrannter Anti-Fingerprint-Beschichtung aufgebracht
- Geringe Farbabweichungen von Glas und/oder Siebdruck sind zulässig
- Sondermaße größer als 1400 x 2500 mm auf Anfrage möglich
- Laserdekore max. Größe 1650 x 2600 mm
- Laserdekore werden bei VSG-Türen grundsätzlich auf eine der Außenseiten aufgebracht
- Sandstrahlung ist nur bis zu einem Gewicht von 80 kg möglich, Sondermaß max. 1400 x 2500 x 10 mm

TRANSPARENZ IN JEDEM ARTIKEL – DIE ARTIKELNUMMER

Für die Bestellung ersetzen Sie bitte die ersten drei Stellen in der Artikelnummer durch die gewünschte Dekornummer.

Wichtig sind auch die letzten zwei Ziffern – hier bestimmen Sie die Glasart.

XXX O1 10 XX
501 | 01 | 10 | 22
Dekor Bohrung Abmessung Glasart

Zubehör- und Montagehilfen



Klotzheber

Beschreibung	Verkaufspreis
strapazierfähiger Kunststoffkopf, zum Ausrichten von Glas	089040000 14,99 €



hochwertiger Pumpsaugheber

Beschreibung	Verkaufspreis
TÜV- und GS-geprüft, Tragkraft max. 68 kg	089010100 119,90 €

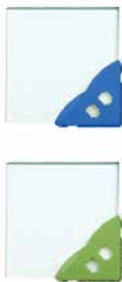

Schutzecken

Beschreibung	Verkaufspreis
12 Stk. Glasschutzecken für Transport und Montage, Farbe BLAU für 8 mm Glasstärke	089030110 59,95 €
12 Stk. Glasschutzecken für Transport und Montage, Farbe GRÜN für 10 mm Glasstärke	089030210 59,95 €



Verglasungsklötze

Beschreibung	Verkaufspreis
Transparent, Mixbeutel 200 Stk., je 25 St. 1, 2, 3, 4, 5, 6, 8, 10 mm	089020010 49,95 €



GRIFFWERK-Reinigungsschwamm

Beschreibung	Verkaufspreis
spezieller Reinigungsschwamm für jede Reinigung Ihrer Glastür	016020200 4,20 €

Absenkdichtung



Beschreibung	Verkaufspreis
für 709mm Glastüren, verklebbar, L/R, verwendbar für 8mm, 10mm Glasstärke, kürzbar	480180112 99,00 €
für 834mm Glastüren, verklebbar, L/R, verwendbar für 8mm, 10mm Glasstärke, kürzbar	480180212 99,00 €
für 959mm Glastüren, verklebbar, L/R, verwendbar für 8mm, 10mm Glasstärke, kürzbar	480180312 99,00 €

KLARGLAS | BASICS (ESG | VSG | Grünglas | Weißglas | Grauglas)

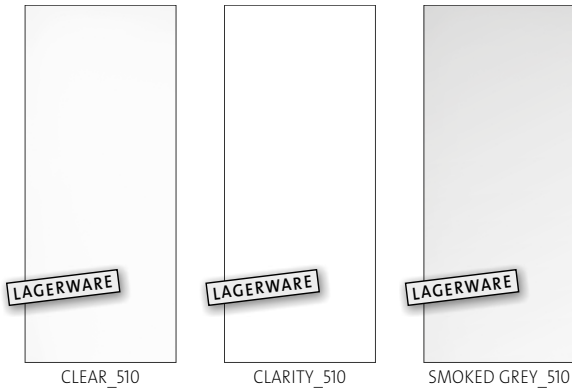

KLARGLAS ESG | BASICS

Maße in mm	Ausführung	Artikel-Nr.	Grünglas klar (-11)	Weißglas klar (-21)	Grauglas klar (-31)
709x1972x8 L/R	DT, Studio/Office	xxx 01 16			
834x1972x8 L/R	DT, Studio/Office	xxx 01 17	119,46 €	187,19 €	284,95 €
959x1972x8 L/R	DT, Studio/Office	xxx 01 18			
709x2097x8 L/R	DT, Studio/Office	xxx 01 27			
834x2097x8 L/R	DT, Studio/Office	xxx 01 28	131,09 €	197,51 €	334,62 €
959x2097x8 L/R	DT, Studio/Office	xxx 01 29			
935x2058x8	ST, ohne Bohrung	xxx 00 03	140,41 €	208,13 €	333,44 €
1060x2058x8	ST, ohne Bohrung	xxx 00 04	-	241,46 €	-
935x2183x8	ST, ohne Bohrung	xxx 00 35	157,28 €	223,83 €	429,95 €
Sondermaß max. 1000x2100x8		xxx 03 36	230,73 €	299,87 €	418,03 €
Sondermaß max. 1100x2200x8		xxx 03 37	256,80 €	325,95 €	441,58 €
Sondermaß max. 1200x2300x10		xxx 03 43	367,66 €	495,50 €	670,65 €
Sondermaß max. 1400x2500x10		xxx 03 44	384,65 €	633,78 €	907,99 €
410x1420x4 L/R	Lichtausschnitt	xxx 06 55			
535x1420x4 L/R	Lichtausschnitt	xxx 06 20	34,10 €	54,16 €	-
660x1420x4 L/R	Lichtausschnitt	xxx 06 45	73,98 €	66,66 €	-
410x1545x4 L/R	Lichtausschnitt	xxx 06 46			
535x1545x4 L/R	Lichtausschnitt	xxx 06 47	65,72 €	54,16 €	-
660x1545x4 L/R	Lichtausschnitt	xxx 06 48	73,98 €	66,66 €	-
Sondermaß max. 700x1750x4	Lichtausschnitt	xxx 06 08	80,65 €	109,44 €	-

Drehtüren mit Office/Office Bohrung

709x1972x8 L/R	DT, Office/Office	xxx 04 16	117,40 €		
834x1972x8 L/R	DT, Office/Office	xxx 04 17			
959x1972x8 L/R	DT, Office/Office	xxx 04 18	119,46 €		
709x2097x8 L/R	DT, Office/Office	xxx 04 27	131,09 €		
834x2097x8 L/R	DT, Office/Office	xxx 04 28			
959x2097x8 L/R	DT, Office/Office	xxx 04 29	133,38 €		

Drehtüren mit CUBE/Office Bohrung

834x1972x8 L/R	DT, CUBE/Office	xxx 07 17	-	187,19 €	-
----------------	-----------------	-----------	---	----------	---

KLARGLAS VSG | BASICS

Maße in mm	Ausführung	Artikel-Nr.	Grünglas Folie klar (-52)	Weißglas Folie klar (-62)
709x1972x8,8 L/R	DT, Studio/Office	xxx 01 16		
834x1972x8,8 L/R	DT, Studio/Office	xxx 01 17	314,20 €	380,64 €
959x1972x8,8 L/R	DT, Studio/Office	xxx 01 18		
709x2097x8,8 L/R	DT, Studio/Office	xxx 01 27		
834x2097x8,8 L/R	DT, Studio/Office	xxx 01 28	-	413,21 €
959x2097x8,8 L/R	DT, Studio/Office	xxx 01 29		
935x2058x8,8	ST, ohne Bohrung	xxx 00 03	-	436,09 €
935x2183x8,8	ST, ohne Bohrung	xxx 00 35	-	597,27 €
Sondermaß max. 1000x2100x8,8		xxx 03 36	496,44 €	598,62 €
Sondermaß max. 1100x2200x8,8		xxx 03 37	530,37 €	633,85 €
Sondermaß max. 1200x2300x10,8		xxx 03 43	786,75 €	904,69 €
Sondermaß max. 1250x2500x10,8		xxx 03 44	991,59 €	1.120,07 €

VOLLFLÄCHIG MATTIERT | BASICS (ESG | VSG | Grünglas | Weißglas | Grauglas)

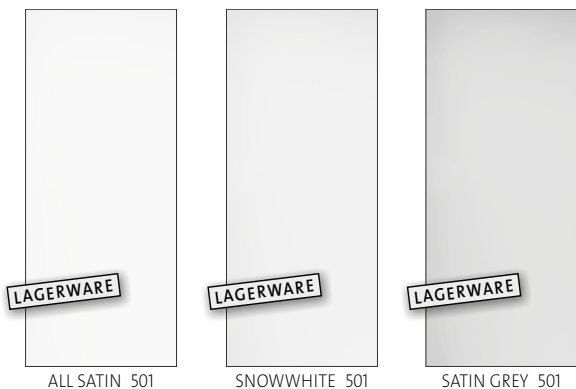

VOLLFLÄCHIG MATTIERT ESG | BASICS

Maße in mm	Ausführung	Artikel-Nr.	Grünglas matt (-12)	Weißglas matt (-22)	Grauglas matt (-33)
709x1972x8 L	DT, Studio/Office	xxx 01 10			
709x1972x8 R	DT, Studio/Office	xxx 01 11			
834x1972x8 L	DT, Studio/Office	xxx 01 12			
834x1972x8 R	DT, Studio/Office	xxx 01 13	189,61 €	257,27 €	362,23 €
959x1972x8 L	DT, Studio/Office	xxx 01 14			
959x1972x8 R	DT, Studio/Office	xxx 01 15			
709x2097x8 L	DT, Studio/Office	xxx 01 21			
709x2097x8 R	DT, Studio/Office	xxx 01 22			
834x2097x8 L	DT, Studio/Office	xxx 01 23			
834x2097x8 R	DT, Studio/Office	xxx 01 24	221,94 €	289,67 €	393,97 €
959x2097x8 L	DT, Studio/Office	xxx 01 25			
959x2097x8 R	DT, Studio/Office	xxx 01 26			
935x2058x8	ST, ohne Bohrung	xxx 00 03	224,77 €	292,44 €	480,69 €
1060x2058x8	ST, ohne Bohrung	xxx 00 04	-	348,31 €	
935x2183x8	ST, ohne Bohrung	xxx 00 35	266,95 €	334,62 €	522,11 €
Sondermaß max. 1000x2100x8		xxx 03 36	404,17 €	508,54 €	602,16 €
Sondermaß max. 1100x2200x8		xxx 03 37	443,35 €	542,46 €	670,65 €
Sondermaß max. 1200x2300x10		xxx 03 43	581,57 €	769,41 €	
Sondermaß max. 1400x2500x10		xxx 03 44	712,02 €	886,75 €	-
410x1420x4 L/R	Lichtausschnitt	xxx 06 55	92,97 €	67,60 €	
535x1420x4 L/R	Lichtausschnitt	xxx 06 20	94,63 €	68,78 €	
660x1420x4 L/R	Lichtausschnitt	xxx 06 45	137,81 €	83,30 €	
410x1545x4 L/R	Lichtausschnitt	xxx 06 46			
535x1545x4 L/R	Lichtausschnitt	xxx 06 47	129,67 €	67,60 €	-
660x1545x4 L/R	Lichtausschnitt	xxx 06 48	137,81 €	83,30 €	
Sondermaß max. 700x1750x4	Lichtausschnitt	xxx 06 08	188,43 €	202,30 €	
Drehtüren mit CUBE/Office Bohrung					
834x1972x8 L	DT, CUBE/Office	xxx 07 12	-	257,27 €	-
834x1972x8 R	DT, CUBE/Office	xxx 07 13	-	257,27 €	-

VOLLFLÄCHIG MATTIERT VSG | BASICS

Maße in mm	Ausführung	Artikel-Nr.	Grünglas Folie matt (-51)	Weißglas Folie matt (-61)
709x1972x8,8 L/R	DT, Studio/Office	xxx 01 16	346,48 €	
834x1972x8,8 L/R	DT, Studio/Office	xxx 01 17	347,13 €	407,54 €
959x1972x8,8 L/R	DT, Studio/Office	xxx 01 18	346,48 €	
709x2097x8,8 L/R	DT, Studio/Office	xxx 01 27		
834x2097x8,8 L/R	DT, Studio/Office	xxx 01 28	-	439,98 €
959x2097x8,8 L/R	DT, Studio/Office	xxx 01 29		
935x2058x8,8	ST, ohne Bohrung	xxx 00 03	-	462,87 €
935x2183x8,8	ST, ohne Bohrung	xxx 00 35	-	756,91 €
Sondermaß max. 1000x2100x8,8		xxx 03 36	648,36 €	750,54 €
Sondermaß max. 1100x2200x8,8		xxx 03 37	680,92 €	784,39 €
Sondermaß max. 1200x2300x10,8		xxx 03 43	938,67 €	999,26 €
Sondermaß max. 1250x2500x10,8		xxx 03 44	1.182,85 €	1.237,18 €



Abb.: 2-flgl. Glstüranlage LINES_LD_653 TWO SIDES hier mit Schlosskasten PURISTO S und Griff CUBICO

LASERDEKOR ESG PK1			Grünglas klar (-15)	Grünglas matt (-18)	Weißglas klar (-25)	Weißglas matt (-28)	Grauglas klar (-35)	Grauglas matt (-37)
Maße in mm	Ausführung	Artikel-Nr.						
709x1972x8 L	DT, Studio/Office	xxx 01 10						
709x1972x8 R	DT, Studio/Office	xxx 01 11						
834x1972x8 L	DT, Studio/Office	xxx 01 12						
834x1972x8 R	DT, Studio/Office	xxx 01 13	270,44 €	296,80 €	335,68 €	361,99 €	393,74 €	419,69 €
959x1972x8 L	DT, Studio/Office	xxx 01 14						
959x1972x8 R	DT, Studio/Office	xxx 01 15						
709x2097x8 L	DT, Studio/Office	xxx 01 21						
709x2097x8 R	DT, Studio/Office	xxx 01 22						
834x2097x8 L	DT, Studio/Office	xxx 01 23						
834x2097x8 R	DT, Studio/Office	xxx 01 24	314,56 €	340,40 €	378,51 €	404,47 €	442,70 €	468,54 €
959x2097x8 L	DT, Studio/Office	xxx 01 25						
959x2097x8 R	DT, Studio/Office	xxx 01 26						
935x2058x8	ST, ohne Bohrung	xxx 00 03	327,48 €	353,80 €	392,67 €	418,98 €	449,78 €	475,74 €
1060x2058x8	ST, ohne Bohrung	xxx 00 04	-	-	457,75 €	484,05 €	-	-
935x2183x8	ST, ohne Bohrung	xxx 00 35	369,66 €	395,62 €	433,85 €	459,69 €	497,80 €	523,76 €
Sondermaß max. 1000x2100x8		xxx 03 36	373,79 €	532,97 €	478,10 €	637,27 €	528,65 €	642,99 €
Sondermaß max. 1100x2200x8		xxx 03 37	413,31 €	595,26 €	532,48 €	714,48 €	590,30 €	720,92 €
Sondermaß max. 1200x2300x10		xxx 03 43	519,80 €	724,51 €	722,86 €	927,58 €	781,39 €	-
Sondermaß max. 1400x2500x10		xxx 03 44	645,06 €	910,41 €	908,35 €	1.173,71 €	984,16 €	-

LASERDEKOR VSG PRIME PK1			Grünglas Folie klar (-55)	Weißglas Folie klar (-65)
Maße in mm	Ausführung	Artikel-Nr.		
709x1972x8,8 L	DT, Studio/Office	xxx 01 10		
709x1972x8,8 R	DT, Studio/Office	xxx 01 11		
834x1972x8,8 L	DT, Studio/Office	xxx 01 12		
834x1972x8,8 R	DT, Studio/Office	xxx 01 13	398,69 €	462,76 €
959x1972x8,8 L	DT, Studio/Office	xxx 01 14		
959x1972x8,8 R	DT, Studio/Office	xxx 01 15		
709x2097x8,8 L	DT, Studio/Office	xxx 01 21		
709x2097x8,8 R	DT, Studio/Office	xxx 01 22		
834x2097x8,8 L	DT, Studio/Office	xxx 01 23		
834x2097x8,8 R	DT, Studio/Office	xxx 01 24	-	513,97 €
959x2097x8,8 L	DT, Studio/Office	xxx 01 25		
959x2097x8,8 R	DT, Studio/Office	xxx 01 26		
935x2058x8,8	ST, ohne Bohrung	xxx 00 03	-	521,17 €
935x2183x8,8	ST, ohne Bohrung	xxx 00 35	-	830,30 €
Sondermaß max. 1000x2100x8,8		xxx 03 36	730,53 €	835,13 €
Sondermaß max. 1100x2200x8,8		xxx 03 37	821,04 €	940,62 €
Sondermaß max. 1200x2300x10,8		xxx 03 43	1.123,51 €	1.258,07 €
Sondermaß max. 1250x2500x10,8		xxx 03 44	1.427,62 €	1.602,01 €

INFORMATION

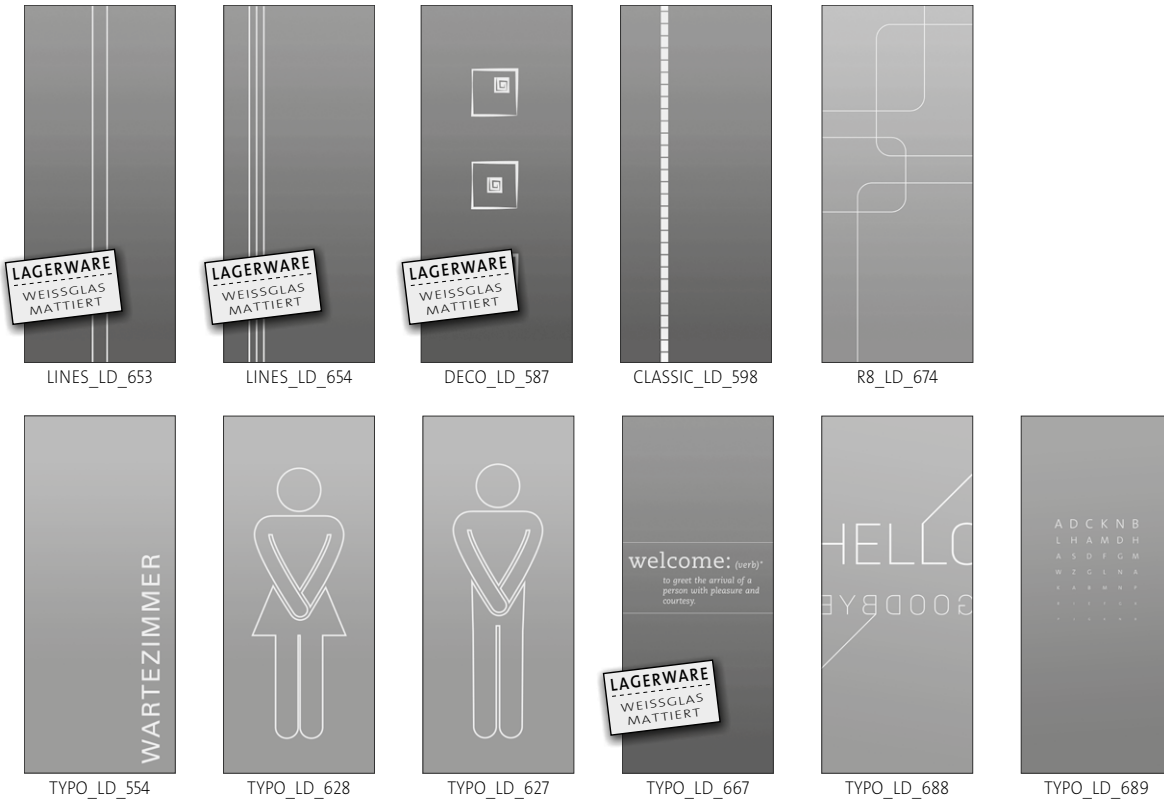
- Bei 2-flügligen Glastüranlagen und/oder festem Seitenteil müssen alle Gläser als Sonderanfertigung für Sie individuell produziert und berechnet werden.
- Die Dekore werden ab Türgrößen 1200 x 2300 mm im Sandstrahlverfahren mit eingebrannter Anti-Fingerprint-Beschichtung aufgebracht.



LINES_LD_582

LASERDEKOR ESG PK1			Grünglas klar (-15)	Grünglas matt (-18)	Weißglas klar (-25)	Weißglas matt (-28)	Grauglas klar (-35)	Grauglas matt (-37)
Maße in mm	Ausführung	Artikel-Nr.						
709x1972x8 L	DT, Studio/Office	xxx 01 10						
709x1972x8 R	DT, Studio/Office	xxx 01 11						
834x1972x8 L	DT, Studio/Office	xxx 01 12	270,44 €	296,80 €	338,16 €	361,99 €	393,74 €	419,69 €
834x1972x8 R	DT, Studio/Office	xxx 01 13						
959x1972x8 L	DT, Studio/Office	xxx 01 14						
959x1972x8 R	DT, Studio/Office	xxx 01 15						
709x2097x8 L	DT, Studio/Office	xxx 01 21			373,56 €			
709x2097x8 R	DT, Studio/Office	xxx 01 22						
834x2097x8 L	DT, Studio/Office	xxx 01 23	314,56 €	340,40 €	387,84 €	404,47 €	442,70 €	468,54 €
834x2097x8 R	DT, Studio/Office	xxx 01 24						
959x2097x8 L	DT, Studio/Office	xxx 01 25						
959x2097x8 R	DT, Studio/Office	xxx 01 26						
935x2058x8	ST, ohne Bohrung	xxx 00 03	327,48 €	353,80 €	395,15 €	418,98 €	449,78 €	475,74 €
1060x2058x8	ST, ohne Bohrung	xxx 00 04	–	–	436,62 €	484,05 €	–	–
935x2183x8	ST, ohne Bohrung	xxx 00 35	342,17 €	395,62 €	407,36 €	459,69 €	497,80 €	523,76 €
Sondermaß max. 1000x2100x8	xxx 03 36		480,46 €	532,97 €	564,76 €	637,27 €	528,65 €	642,99 €
Sondermaß max. 1100x2200x8	xxx 03 37		535,67 €	595,26 €	621,63 €	714,48 €	590,30 €	720,92 €
Sondermaß max. 1200x2300x10	xxx 03 43		680,56 €	724,51 €	853,01 €	927,58 €	781,39 €	–
Sondermaß max. 1400x2500x10	xxx 03 44		995,60 €	910,41 €	1.237,30 €	1.173,71 €	984,16 €	–

LASERDEKOR VSG PK1			Grünglas Folie klar (-55)	Weißglas Folie klar (-65)
Maße in mm	Ausführung	Artikel-Nr.		
709x1972x8,8 L	DT, Studio/Office	xxx 01 10		
709x1972x8,8 R	DT, Studio/Office	xxx 01 11		
834x1972x8,8 L	DT, Studio/Office	xxx 01 12	398,69 €	462,76 €
834x1972x8,8 R	DT, Studio/Office	xxx 01 13		
959x1972x8,8 L	DT, Studio/Office	xxx 01 14		
959x1972x8,8 R	DT, Studio/Office	xxx 01 15		
709x2097x8,8 L	DT, Studio/Office	xxx 01 21		
709x2097x8,8 R	DT, Studio/Office	xxx 01 22		
834x2097x8,8 L	DT, Studio/Office	xxx 01 23		
834x2097x8,8 R	DT, Studio/Office	xxx 01 24		513,97 €
959x2097x8,8 L	DT, Studio/Office	xxx 01 25		
959x2097x8,8 R	DT, Studio/Office	xxx 01 26		
935x2058x8,8	ST, ohne Bohrung	xxx 00 03	–	521,17 €
935x2183x8,8	ST, ohne Bohrung	xxx 00 35	–	830,30 €
Sondermaß max. 1000x2100x8,8	xxx 03 36		730,53 €	835,13 €
Sondermaß max. 1100x2200x8,8	xxx 03 37		821,04 €	940,62 €
Sondermaß max. 1200x2300x10,8	xxx 03 43		1.123,51 €	1.258,07 €
Sondermaß max. 1250x2500x10,8	xxx 03 44		1.427,62 €	1.602,01 €

STRUKTURGLÄSER | PK1 (ESG | Grünglas)



Strukturgläser sind nicht für GRIFFWEK-SENSA-TECHNIK geeignet.

STRUKTURGLÄSER ESG | PK1 Grünglas strukturiert (-17)

Maße in mm	Ausführung	Artikel-Nr.	
709x1972x8 L	DT, Studio/Office	xxx 01 10	
709x1972x8 R	DT, Studio/Office	xxx 01 11	
834x1972x8 L	DT, Studio/Office	xxx 01 12	
834x1972x8 R	DT, Studio/Office	xxx 01 13	290,14 €
959x1972x8 L	DT, Studio/Office	xxx 01 14	
959x1972x8 R	DT, Studio/Office	xxx 01 15	
709x2097x8 L	DT, Studio/Office	xxx 01 21	
709x2097x8 R	DT, Studio/Office	xxx 01 22	
834x2097x8 L	DT, Studio/Office	xxx 01 23	
834x2097x8 R	DT, Studio/Office	xxx 01 24	313,38 €
959x2097x8 L	DT, Studio/Office	xxx 01 25	
959x2097x8 R	DT, Studio/Office	xxx 01 26	
Sondermaß max. 1000x2100x8		xxx 03 36	498,68 €
Sondermaß max. 1100x2200x8		xxx 03 37	556,03 €
Sondermaß max. 1200x2300x11,5		xxx 03 43	
Sondermaß max. 1400x2500x11,5		xxx 03 44	-

Abb.: Glastür MASTERCARREE_531 mit Glasschloss PURISTO S und Griff LUCIA



INFORMATION

- Bei 2-flügligen Glastüranlagen und/oder festem Seitenteil müssen alle Gläser als Sonderanfertigung für Sie individuell produziert und berechnet werden.
- Die Dekore werden ab Türgrößen 1200 x 2300 mm im Sandstrahlverfahren mit eingebrannter Anti-Fingerprint-Beschichtung aufgebracht.

SIEBDRUCK | PK1



LAGERWARE

LINES FOUR_503

Dekor mit 7mm klaren Streifen
Negativ = LINES_LD_582 (Seite 296)

- Sondermaß max. 1400 x 2500 x 10 mm:
- nur als Sandstrahlung möglich
 - für sandgestrahlte Türen empfehlen wir Griffstangen und -muscheln mit Schraubtechnik
 - Sandstrahlung ist nur bis zu einem Gewicht von 80 kg möglich

Lichtausschnitte
finden Sie auf
der Seite 310.

SIEBDRUCK ESG PK1			Sandstrahlung Grünglas (-19)	Sandstrahlung Weißglas (-29)	Grünglas matt (-12)	Weißglas matt (-22)
Maße in mm	Ausführung	Artikel-Nr.				
709x1972x8 L	DT, Studio/Office	xxx 01 10				
709x1972x8 R	DT, Studio/Office	xxx 01 11				
834x1972x8 L	DT, Studio/Office	xxx 01 12				
834x1972x8 R	DT, Studio/Office	xxx 01 13	-	-	270,44 €	338,16 €
959x1972x8 L	DT, Studio/Office	xxx 01 14				
959x1972x8 R	DT, Studio/Office	xxx 01 15				
709x2097x8 L	DT, Studio/Office	xxx 01 21				
709x2097x8 R	DT, Studio/Office	xxx 01 22				
834x2097x8 L	DT, Studio/Office	xxx 01 23	-	-	314,56 €	380,99 €
834x2097x8 R	DT, Studio/Office	xxx 01 24				
959x2097x8 L	DT, Studio/Office	xxx 01 25				
959x2097x8 R	DT, Studio/Office	xxx 01 26				
935x2058x8	ST, ohne Bohrung	xxx 00 03	-	-	327,48 €	395,15 €
1060x2058x8	ST, ohne Bohrung	xxx 00 04	-	-	-	436,62 €
935x2183x8	ST, ohne Bohrung	xxx 00 35	-	-	349,01 €	415,57 €
Sondermaß max. 1000x2100x8	xxx 03 36		-	-	480,46 €	564,76 €
Sondermaß max. 1100x2200x8	xxx 03 37		-	-	535,67 €	621,63 €
Sondermaß max. 1200x2300x10	xxx 03 43		-	-	680,56 €	853,01 €
Sondermaß max. 1400x2500x10	xxx 03 44		995,60 €	1.237,30 €	-	-

Drehtüren mit CUBE/Office Bohrung

834x1972x8 L	DT, CUBE/Office	xxx 07 12			-	338,16 €
834x1972x8 R	DT, CUBE/Office	xxx 07 13			-	338,16 €



Abb.: Glastür LINES FOUR_503 mit Schiebetürbeschlag PLANE0 120 und Griffmuschel CIRCLE

SIEBDRUCK/SATINIERT | PK2



Dekor im Sondermaß
ist leicht abweichend zum Standard

SUMMER RAIN_515

SIEBDRUCK/SATINIERT ESG | PK2

Weißglas matt
(-24)

Maße in mm	Ausführung	Artikel-Nr.	
709x1972x8 L/R	DT, Studio/Office	xxx 01 16	
834x1972x8 L/R	DT, Studio/Office	xxx 01 17	352,79 €
959x1972x8 L/R	DT, Studio/Office	xxx 01 18	
935x2058x8	ST, ohne Bohrung	xxx 00 03	411,79 €
Sondermaß max. 1100x2200x8		xxx 03 37	824,75 €



Abb.: Glastür SUMMER RAIN_515 mit Glasschloss PURISTO S und AVUS

INFORMATION

- Bei 2-flügligen Glastüranlagen und/oder festem Seitenteil müssen alle Gläser als Sonderanfertigung für Sie individuell produziert und berechnet werden.
- Die Dekore werden ab Türgrößen 1200 x 2300 mm im Sandstrahlverfahren mit eingebrannter Anti-Fingerprint-Beschichtung aufgebracht.



LINES_LD_649



LINES_LD_589



LINES_LD_557



DECO_LD_657



DECO_LD_583



DECO_LD_585



DECO_LD_608



NATURE_LD_658



NATURE_LD_660

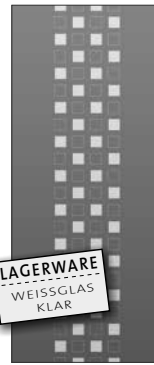

CLASSIC_LD_663

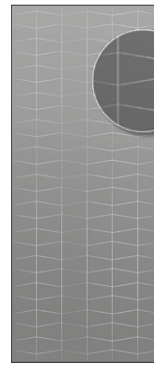

GRIDS_LD_690

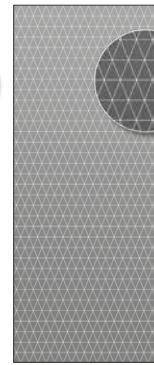

GRIDS_LD_691

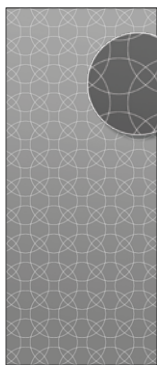

GRIDS_LD_692



GRIDS_LD_693

Abb.: Griffstange PLANE0 GS_49011 in Graphitschwarz auf der Glastür GRIDS_LD_691



LASERDEKOR ESG PK2			Grünglas klar (-15)	Grünglas matt (-18)	Weißglas klar (-25)	Weißglas matt (-28)	Grauglas klar (-35)	Grauglas matt (-37)
Maße in mm	Ausführung	Artikel-Nr.						
709x1972x8 L	DT, Studio/Office	xxx 01 10						
709x1972x8 R	DT, Studio/Office	xxx 01 11						
834x1972x8 L	DT, Studio/Office	xxx 01 12						
834x1972x8 R	DT, Studio/Office	xxx 01 13	331,79 €	358,15 €	396,98 €	423,34 €	454,02 €	479,98 €
959x1972x8 L	DT, Studio/Office	xxx 01 14						
959x1972x8 R	DT, Studio/Office	xxx 01 15						
709x2097x8 L	DT, Studio/Office	xxx 01 21						
709x2097x8 R	DT, Studio/Office	xxx 01 22						
834x2097x8 L	DT, Studio/Office	xxx 01 23						
834x2097x8 R	DT, Studio/Office	xxx 01 24	352,08 €	377,92 €	416,16 €	441,99 €	480,10 €	506,06 €
959x2097x8 L	DT, Studio/Office	xxx 01 25						
959x2097x8 R	DT, Studio/Office	xxx 01 26						
935x2058x8	ST, ohne Bohrung	xxx 00 03	384,89 €	411,25 €	450,13 €	476,44 €	506,30 €	532,13 €
1060x2058x8	ST, ohne Bohrung	xxx 00 04	–	–	496,09 €	522,46 €	–	–
935x2183x8	ST, ohne Bohrung	xxx 00 35	407,42 €	433,37 €	471,49 €	497,45 €	535,55 €	561,39 €
Sondermaß max. 1000x2100x8		xxx 03 36	458,45 €	626,94 €	568,77 €	677,91 €	605,41 €	724,40 €
Sondermaß max. 1100x2200x8		xxx 03 37	503,11 €	697,20 €	630,24 €	755,08 €	673,78 €	810,89 €
Sondermaß max. 1200x2300x10		xxx 03 43	579,33 €	784,10 €	782,45 €	987,16 €	856,14 €	–
Sondermaß max. 1400x2500x10		xxx 03 44	704,64 €	970,00 €	967,87 €	1.233,24 €	1.043,74 €	–

LASERDEKOR VSG PRIME PK2			Grünglas Folie klar (-55)	Weißglas Folie klar (-65)
Maße in mm	Ausführung	Artikel-Nr.		
709x1972x8,8 L	DT, Studio/Office	xxx 01 10		
709x1972x8,8 R	DT, Studio/Office	xxx 01 11		
834x1972x8,8 L	DT, Studio/Office	xxx 01 12		
834x1972x8,8 R	DT, Studio/Office	xxx 01 13	458,98 €	525,41 €
959x1972x8,8 L	DT, Studio/Office	xxx 01 14		
959x1972x8,8 R	DT, Studio/Office	xxx 01 15		
709x2097x8,8 L	DT, Studio/Office	xxx 01 21		
709x2097x8,8 R	DT, Studio/Office	xxx 01 22		
834x2097x8,8 L	DT, Studio/Office	xxx 01 23		
834x2097x8,8 R	DT, Studio/Office	xxx 01 24	–	551,48 €
959x2097x8,8 L	DT, Studio/Office	xxx 01 25		
959x2097x8,8 R	DT, Studio/Office	xxx 01 26		
935x2058x8,8	ST, ohne Bohrung	xxx 00 03	–	577,56 €
935x2183x8,8	ST, ohne Bohrung	xxx 00 35	–	942,86 €
Sondermaß max. 1000x2100x8,8		xxx 03 36	835,96 €	946,63 €
Sondermaß max. 1100x2200x8,8		xxx 03 37	938,08 €	1.065,62 €
Sondermaß max. 1200x2300x10,8		xxx 03 43	1.275,82 €	1.421,31 €
Sondermaß max. 1250x2500x10,8		xxx 03 44	1.573,45 €	1.757,93 €

INFORMATION

- Bei 2-flügligen Glastüranlagen und/oder festem Seitenteil müssen alle Gläser als Sonderanfertigung für Sie individuell produziert und berechnet werden.
- Die Dekore werden ab Türgrößen 1200 x 2300 mm im Sandstrahlverfahren mit eingebrannter Anti-Fingerprint-Beschichtung aufgebracht.



LINES_LD_650

LASERDEKOR ESG PK2			Grünglas klar (-15)	Grünglas matt (-18)	Weißglas klar (-25)	Weißglas matt (-28)	Grauglas klar (-35)	Grauglas matt (-37)
Maße in mm	Ausführung	Artikel-Nr.						
709x1972x8 L	DT, Studio/Office	xxx 01 10						
709x1972x8 R	DT, Studio/Office	xxx 01 11						
834x1972x8 L	DT, Studio/Office	xxx 01 12	331,79 €	358,15 €	396,98 €	423,34 €	454,02 €	479,98 €
834x1972x8 R	DT, Studio/Office	xxx 01 13						
959x1972x8 L	DT, Studio/Office	xxx 01 14						
959x1972x8 R	DT, Studio/Office	xxx 01 15						
709x2097x8 L	DT, Studio/Office	xxx 01 21						
709x2097x8 R	DT, Studio/Office	xxx 01 22						
834x2097x8 L	DT, Studio/Office	xxx 01 23	352,08 €	377,92 €	416,16 €	441,99 €	480,10 €	506,06 €
834x2097x8 R	DT, Studio/Office	xxx 01 24						
959x2097x8 L	DT, Studio/Office	xxx 01 25						
959x2097x8 R	DT, Studio/Office	xxx 01 26						
935x2058x8	ST, ohne Bohrung	xxx 00 03	384,89 €	411,25 €	450,13 €	476,44 €	506,30 €	532,13 €
1060x2058x8	ST, ohne Bohrung	xxx 00 04	–	–	479,33 €	505,64 €	–	–
935x2183x8	ST, ohne Bohrung	xxx 00 35	407,42 €	433,37 €	471,49 €	497,45 €	535,55 €	561,39 €
Sondermaß max. 1000x2100x8		xxx 03 36	458,45 €	626,94 €	568,77 €	677,91 €	605,41 €	724,40 €
Sondermaß max. 1100x2200x8		xxx 03 37	503,11 €	697,20 €	630,24 €	755,08 €	673,78 €	810,89 €
Sondermaß max. 1200x2300x10		xxx 03 43	579,33 €	784,10 €	782,45 €	987,16 €	856,14 €	–
Sondermaß max. 1400x2500x10		xxx 03 44	704,64 €	970,00 €	967,87 €	1.233,24 €	1.043,74 €	–

LASERDEKOR VSG PK2			Grünglas Folie klar (-55)	Weißglas Folie klar (-65)
Maße in mm	Ausführung	Artikel-Nr.		
709x1972x8,8 L	DT, Studio/Office	xxx 01 10		
709x1972x8,8 R	DT, Studio/Office	xxx 01 11		
834x1972x8,8 L	DT, Studio/Office	xxx 01 12	458,98 €	522,94 €
834x1972x8,8 R	DT, Studio/Office	xxx 01 13		
959x1972x8,8 L	DT, Studio/Office	xxx 01 14		
959x1972x8,8 R	DT, Studio/Office	xxx 01 15		
709x2097x8,8 L	DT, Studio/Office	xxx 01 21		
709x2097x8,8 R	DT, Studio/Office	xxx 01 22		
834x2097x8,8 L	DT, Studio/Office	xxx 01 23		
834x2097x8,8 R	DT, Studio/Office	xxx 01 24	–	551,48 €
959x2097x8,8 L	DT, Studio/Office	xxx 01 25		
959x2097x8,8 R	DT, Studio/Office	xxx 01 26		
935x2058x8,8	ST, ohne Bohrung	xxx 00 03	–	557,85 €
935x2183x8,8	ST, ohne Bohrung	xxx 00 35	–	909,58 €
Sondermaß max. 1000x2100x8,8		xxx 03 36	835,96 €	946,63 €
Sondermaß max. 1100x2200x8,8		xxx 03 37	938,08 €	1.065,62 €
Sondermaß max. 1200x2300x10,8		xxx 03 43	1.275,82 €	1.421,31 €
Sondermaß max. 1250x2500x10,8		xxx 03 44	1.573,45 €	1.757,93 €

SIEBDRUCK | PK2 (ESG | Weißglas | Grünglas)



R8_567

- Sondermaß max. 1400 x 2500 x 10 mm:
- nur als Sandstrahlung möglich
 - für sandgestrahlte Türen empfehlen wir Griffstangen und -muscheln mit Schraubtechnik
 - Sandstrahlung ist nur bis zu einem Gewicht von 80 kg möglich

SIEBDRUCK SATINIERT ESG PK2			Sandstrahlung Grünglas (-19)	Sandstrahlung Weißglas (-29)	Grünglasmatt (-12)	Weißglas matt (-22)
Maße in mm	Ausführung	Artikel-Nr.				
709x1972x8 L	DT, Studio/Office	xxx 01 10				389,96 €
709x1972x8 R	DT, Studio/Office	xxx 01 11				
834x1972x8 L	DT, Studio/Office	xxx 01 12			326,00 €	396,98 €
834x1972x8 R	DT, Studio/Office	xxx 01 13	-	-		
959x1972x8 L	DT, Studio/Office	xxx 01 14				
959x1972x8 R	DT, Studio/Office	xxx 01 15				389,96 €
709x2097x8 L	DT, Studio/Office	xxx 01 21				
709x2097x8 R	DT, Studio/Office	xxx 01 22				
834x2097x8 L	DT, Studio/Office	xxx 01 23			352,08 €	416,16 €
834x2097x8 R	DT, Studio/Office	xxx 01 24	-	-		
959x2097x8 L	DT, Studio/Office	xxx 01 25				
959x2097x8 R	DT, Studio/Office	xxx 01 26				
935x2058x8	ST, ohne Bohrung	xxx 00 03	-	-	378,16 €	442,11 €
935x2183x8	ST, ohne Bohrung	xxx 00 35	-	-	407,42 €	471,49 €
Sondermaß max. 1000x2100x8		xxx 03 36	-	-	598,85 €	669,77 €
Sondermaß max. 1100x2200x8		xxx 03 37	-	-	664,75 €	735,67 €
Sondermaß max. 1200x2300x10		xxx 03 43	-	-	766,47 €	860,27 €
Sondermaß max. 1400x2500x10		xxx 03 44	1.111,64 €	1.283,79 €	-	-



Abb.: 2-flügl. Glastüranlage R8_567 hier mit Schiebetürbeschlag R8 und Griffmuscheln R8 SQUARE

INFORMATION

- Bei 2-flügligen Glastüranlagen und/oder festem Seitenteil müssen alle Gläser als Sonderanfertigung für Sie individuell produziert und berechnet werden.
- Die Dekore werden ab Türgrößen 1200 x 2300 mm im Sandstrahlverfahren mit eingebrannter Anti-Fingerprint-Beschichtung aufgebracht.

SIEBDRUCK | PK2 (ESG | Weißglas | Grünglas)



- Sondermaß max. 1400 x 2500 x 10 mm:
- nur als Sandstrahlung möglich
 - für sandgestrahlte Türen empfehlen wir Griffstangen und -muscheln mit Schraubtechnik
 - Sandstrahlung ist nur bis zu einem Gewicht von 80 kg möglich

LINES RISING ist als Weißglas-Variante nur in dem Standardmaß 834 x 1972 mm lagerhaltig.

LINES RISING_509

SIEBDRUCK SATINIERT ESG PK2			Sandstrahlung Grünglas (-19)	Sandstrahlung Weißglas (-29)	Grünglas matt (-12)	Weißglas matt (-22)
Maße in mm	Ausführung	Artikel-Nr.				
709x1972x8 L	DT, Studio/Office	xxx 01 10				389,96 €
709x1972x8 R	DT, Studio/Office	xxx 01 11				
834x1972x8 L	DT, Studio/Office	xxx 01 12			331,79 €	396,98 €
834x1972x8 R	DT, Studio/Office	xxx 01 13	-	-		
959x1972x8 L	DT, Studio/Office	xxx 01 14				389,96 €
959x1972x8 R	DT, Studio/Office	xxx 01 15				
709x2097x8 L	DT, Studio/Office	xxx 01 21				
709x2097x8 R	DT, Studio/Office	xxx 01 22				
834x2097x8 L	DT, Studio/Office	xxx 01 23			352,08 €	416,16 €
834x2097x8 R	DT, Studio/Office	xxx 01 24	-	-		
959x2097x8 L	DT, Studio/Office	xxx 01 25				
959x2097x8 R	DT, Studio/Office	xxx 01 26				
935x2058x8	ST, ohne Bohrung	xxx 00 03	-	-	384,89 €	450,13 €
935x2183x8	ST, ohne Bohrung	xxx 00 35	-	-	407,42 €	471,49 €
Sondermaß max. 1000x2100x8		xxx 03 36	-	-	598,85 €	669,77 €
Sondermaß max. 1100x2200x8		xxx 03 37	-	-	664,75 €	735,67 €
Sondermaß max. 1200x2300x10		xxx 03 43	-	-	766,47 €	860,27 €
Sondermaß max. 1400x2500x10		xxx 03 44	1.111,64 €	1.283,79 €	-	-



Abb.: Glastür LINES RISING_509 mit Schiebetürbeschlag PLANE0 X und Griffstange PURE SENSE

SIEBDRUCK | PK2 (ESG | Weißglas | Grünglas)



R8 HORIZONTAL_511

- Sondermaß max. 1400 x 2500 x 10 mm:
- nur als Sandstrahlung möglich
 - für sandgestrahlte Türen empfehlen wir Griffstangen und -muscheln mit Schraubtechnik
 - Sandstrahlung ist nur bis zu einem Gewicht von 80 kg möglich

SIEBDRUCK SATINIERT ESG PK2			Sandstrahlung Grünglas (-19)	Sandstrahlung Weißglas (-29)	Grünglas matt (-12)	Weißglas matt (-22)
Maße in mm	Ausführung	Artikel-Nr.				
709x1972x8 L	DT, Studio/Office	xxx 01 10			326,00 €	
709x1972x8 R	DT, Studio/Office	xxx 01 11				
834x1972x8 L	DT, Studio/Office	xxx 01 12			331,79 €	389,96 €
834x1972x8 R	DT, Studio/Office	xxx 01 13	-	-		
959x1972x8 L	DT, Studio/Office	xxx 01 14			326,00 €	
959x1972x8 R	DT, Studio/Office	xxx 01 15				
709x2097x8 L	DT, Studio/Office	xxx 01 21				
709x2097x8 R	DT, Studio/Office	xxx 01 22				
834x2097x8 L	DT, Studio/Office	xxx 01 23				
834x2097x8 R	DT, Studio/Office	xxx 01 24	-	-	352,08 €	416,16 €
959x2097x8 L	DT, Studio/Office	xxx 01 25				
959x2097x8 R	DT, Studio/Office	xxx 01 26				
935x2058x8	ST, ohne Bohrung	xxx 00 03	-	-	384,89 €	442,11 €
935x2183x8	ST, ohne Bohrung	xxx 00 35	-	-	407,42 €	471,49 €
Sondermaß max. 1000x2100x8		xxx 03 36	-	-	598,85 €	669,77 €
Sondermaß max. 1100x2200x8		xxx 03 37	-	-	664,75 €	735,67 €
Sondermaß max. 1200x2300x10		xxx 03 43	-	-	766,47 €	860,27 €
Sondermaß max. 1400x2500x10		xxx 03 44	1.111,64 €	1.283,79 €	-	-

SIEBDRUCK | PK2 (ESG | Weißglas | Grünglas)



- Sondermaß max. 1400 x 2500 x 10 mm:
- nur als Sandstrahlung möglich
 - für sandgestrahlte Türen empfehlen wir Griffstangen und -muscheln mit Schraubtechnik
 - Sandstrahlung ist nur bis zu einem Gewicht von 80 kg möglich

LINES DIFFERENT_570

SIEBDRUCK SATINIERT ESG PK2			Sandstrahlung Grünglas (-19)	Sandstrahlung Weißglas (-29)	Grünglas matt (-12)	Weißglas matt (-22)
Maße in mm	Ausführung	Artikel-Nr.				
709x1972x8 L	DT, Studio/Office	xxx 01 10				
709x1972x8 R	DT, Studio/Office	xxx 01 11				
834x1972x8 L	DT, Studio/Office	xxx 01 12				
834x1972x8 R	DT, Studio/Office	xxx 01 13	-	-	326,00 €	389,96 €
959x1972x8 L	DT, Studio/Office	xxx 01 14				
959x1972x8 R	DT, Studio/Office	xxx 01 15				
709x2097x8 L	DT, Studio/Office	xxx 01 21				
709x2097x8 R	DT, Studio/Office	xxx 01 22				
834x2097x8 L	DT, Studio/Office	xxx 01 23				
834x2097x8 R	DT, Studio/Office	xxx 01 24	-	-	352,08 €	416,16 €
959x2097x8 L	DT, Studio/Office	xxx 01 25				
959x2097x8 R	DT, Studio/Office	xxx 01 26				
935x2058x8	ST, ohne Bohrung	xxx 00 03	-	-	378,16 €	450,13 €
935x2183x8	ST, ohne Bohrung	xxx 00 35	-	-	407,42 €	471,49 €
Sondermaß max. 1000x2100x8		xxx 03 36	-	-	598,85 €	669,77 €
Sondermaß max. 1100x2200x8		xxx 03 37	-	-	664,75 €	735,67 €
Sondermaß max. 1200x2300x10		xxx 03 43	-	-	766,47 €	860,27 €
Sondermaß max. 1400x2500x10		xxx 03 44	1.111,64 €	1.283,79 €	-	-

SIEBDRUCK/SATINIERT | PK2 (ESG | Weißglas)
LAGERWARE

FROSTED_819

BEIDSEITIG VOLLFLÄCHIG SATINIERT ESG PK2			Weißglas matt (-24)	Weißglas matt (-83)
Maße in mm	Ausführung	Artikel-Nr.		
709x1972x8 L/R	DT, Studio/Office	xxx 01 16		
834x1972x8 L/R	DT, Studio/Office	xxx 01 17	-	411,79 €
959x1972x8 L/R	DT, Studio/Office	xxx 01 18		
709x2097x8 L/R	DT, Studio/Office	xxx 01 27		
834x2097x8 L/R	DT, Studio/Office	xxx 01 28	-	430,66 €
959x2097x8 L/R	DT, Studio/Office	xxx 01 29		
935x2058x8	ST, ohne Bohrung	xxx 00 03	-	407,07 €
1060x2058x8	ST, ohne Bohrung	xxx 00 04	-	430,66 €
935x2183x8	ST, ohne Bohrung	xxx 00 35	-	418,86 €
Sondermaß max. 1000x2100x8	ST, ohne Bohrung	xxx 00 36	1.008,81 €	-
Sondermaß max. 1100x2200x8	ST, ohne Bohrung	xxx 00 37	1.084,33 €	-
Sondermaß max. 1200x2300x10	ST, ohne Bohrung	xxx 00 43	1.238,90 €	-
Sondermaß max. 1400x2500x10	ST, ohne Bohrung	xxx 00 44	1.556,29 €	-

 FROSTED_819
 rundum mattierte Oberfläche
 inkl. geschliffener, matten Glaskante

SANDSTRAHL | PK2 (ESG | Weißglas)

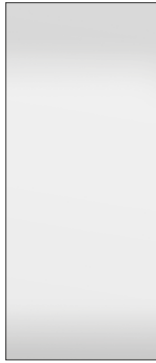

FROSTED_FLOW_820

- für sandgestrahlte Türen empfehlen wir Griffstangen und -muscheln mit Schraubtechnik
- Sandstrahlung ist nur bis zu einem Gewicht von 80 kg möglich



SANDSTRAHLUNG PK2			Weißglas matt (-29)
Maße in mm	Ausführung	Artikel-Nr.	
709x1972x8 L	DT, Studio/Office	xxx 01 10	
709x1972x8 R	DT, Studio/Office	xxx 01 11	
834x1972x8 L	DT, Studio/Office	xxx 01 12	
834x1972x8 R	DT, Studio/Office	xxx 01 13	470,78 €
959x1972x8 L	DT, Studio/Office	xxx 01 14	
959x1972x8 R	DT, Studio/Office	xxx 01 15	
709x2097x8 L	DT, Studio/Office	xxx 01 21	
709x2097x8 R	DT, Studio/Office	xxx 01 22	
834x2097x8 L	DT, Studio/Office	xxx 01 23	
834x2097x8 R	DT, Studio/Office	xxx 01 24	529,78 €
959x2097x8 L	DT, Studio/Office	xxx 01 25	
959x2097x8 R	DT, Studio/Office	xxx 01 26	
935x2058x8	ST, ohne Bohrung	xxx 00 03	541,57 €
1060x2058x8	ST, ohne Bohrung	xxx 00 04	588,77 €
935x2183x8	ST, ohne Bohrung	xxx 00 35	541,57 €
Sondermaß max. 1000x2100x8	ST, ohne Bohrung	xxx 00 36	821,05 €
Sondermaß max. 1100x2200x8	ST, ohne Bohrung	xxx 00 37	945,81 €
Sondermaß max. 1200x2300x10	ST, ohne Bohrung	xxx 00 43	1.269,91 €
Sondermaß max. 1400x2500x10	ST, ohne Bohrung	xxx 00 44	1.609,74 €



Abb.: Glastür FROSTED FLOW_820
hier mit Schiebetürsystem PLANE0 X in Graphitschwarz

SIEBDRUCK | PK3 (ESG | Weißglas)

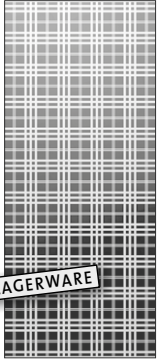

LAGERWARE

TARTAN CLASSIC_562

- Sondermaß max. 1400 x 2500 x 10 mm:
- nur als Sandstrahlung möglich
 - für sandgestrahlte Türen empfehlen wir Griffstangen und -muscheln mit Schraubtechnik
 - Sandstrahlung ist nur bis zu einem Gewicht von 80 kg möglich

SIEBDRUCK RÜCKSEITIG SATINIERT ESG | PK3

Weißglas matt/
Sandstrahlung (-20)

Weißglas matt
(-24)

Maße in mm	Ausführung	Artikel-Nr.		
709x1972x8 L	DT, Studio/Office	xxx 01 10		
709x1972x8 R	DT, Studio/Office	xxx 01 11		
834x1972x8 L	DT, Studio/Office	xxx 01 12		
834x1972x8 R	DT, Studio/Office	xxx 01 13	-	498,16 €
959x1972x8 L	DT, Studio/Office	xxx 01 14		
959x1972x8 R	DT, Studio/Office	xxx 01 15		
709x2097x8 L	DT, Studio/Office	xxx 01 21		
709x2097x8 R	DT, Studio/Office	xxx 01 22		
834x2097x8 L	DT, Studio/Office	xxx 01 23		
834x2097x8 R	DT, Studio/Office	xxx 01 24	-	530,61 €
959x2097x8 L	DT, Studio/Office	xxx 01 25		
959x2097x8 R	DT, Studio/Office	xxx 01 26		
935x2058x8	ST, ohne Bohrung	xxx 00 03	-	563,05 €
935x2183x8	ST, ohne Bohrung	xxx 00 35	-	599,39 €
Sondermaß max. 1000x2100x8		xxx 03 36	-	698,38 €
Sondermaß max. 1100x2200x8		xxx 03 37	-	764,28 €
Sondermaß max. 1200x2300x10		xxx 03 43	-	1.207,04 €
Sondermaß max. 1400x2500x10		xxx 03 44	1.767,49 €	-



Abb.: Glastür TARTAN CLASSIC_562 mit Glasschloss PURISTO S und AVUS

SIEBDRUCK | PK3 (ESG | Weißglas)

VISION_833

SIEBDRUCK RÜCKSEITIG SATINIERT ESG | PK3 Weißglas matt (-24)

Maße in mm	Ausführung	Artikel-Nr.	
709x1972x8 L	DT, Studio/Office	xxx 01 10	507,12 €
709x1972x8 R	DT, Studio/Office	xxx 01 11	
834x1972x8 L	DT, Studio/Office	xxx 01 12	
834x1972x8 R	DT, Studio/Office	xxx 01 13	498,16 €
959x1972x8 L	DT, Studio/Office	xxx 01 14	
959x1972x8 R	DT, Studio/Office	xxx 01 15	
709x2097x8 L	DT, Studio/Office	xxx 01 21	530,61 €
709x2097x8 R	DT, Studio/Office	xxx 01 22	
834x2097x8 L	DT, Studio/Office	xxx 01 23	
834x2097x8 R	DT, Studio/Office	xxx 01 24	573,08 €
959x2097x8 L	DT, Studio/Office	xxx 01 25	
959x2097x8 R	DT, Studio/Office	xxx 01 26	
935x2058x8	ST, ohne Bohrung	xxx 00 03	599,39 €
935x2183x8	ST, ohne Bohrung	xxx 00 35	698,38 €
Sondermaß max. 1000x2100x8		xxx 03 36	764,28 €
Sondermaß max. 1100x2200x8		xxx 03 37	1.207,04 €
Sondermaß max. 1200x2300x10		xxx 03 43	



Abb.: Glastür VISION_833 mit Glasschloss PURISTO S und AVUS



LINES_LD_604



LINES_LD_605

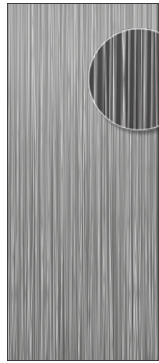

LINES_LD_606

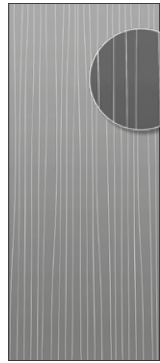

LINES_LD_651

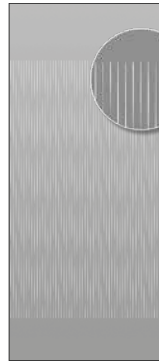

LINES_LD_652

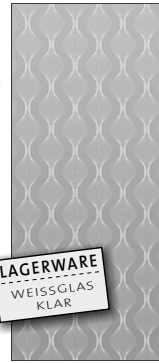

DECO_LD_655



3D_LD_623



3D_LD_636

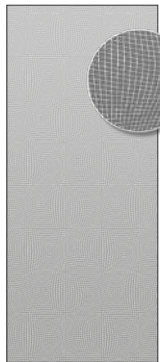

3D_LD_672

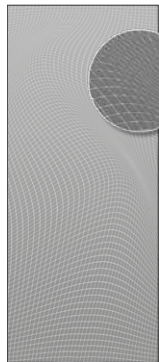

3D_LD_673

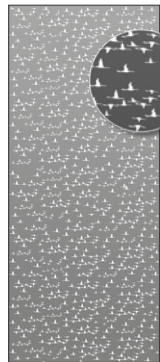

NATURE_LD_694

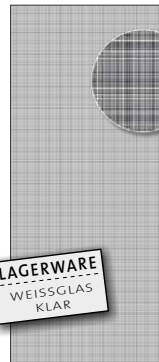

SUMMER COTTON_576

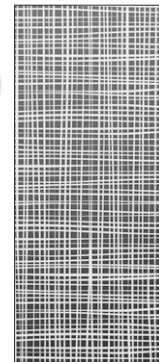

CANVAS_571



DOTS_LD_661



TYPO_LD_668



TYPO_LD_670



TYPO_LD_669



TYPO_LD_681



LINES_LD_825

*Bitte beachten,
bei zweiter Korrektur
fallen weitere Kosten
von min. 25,00 € an.

LASERDEKOR ESG PK3			Grünglas klar (-15)	Grünglas matt (-18)	Weißglas klar (-25)	Weißglas matt (-28)	Grauglas klar (-35)	Grauglas matt (-37)
Maße in mm	Ausführung	Artikel-Nr.						
709x1972x8 L	DT, Studio/Office	xxx 01 10						
709x1972x8 R	DT, Studio/Office	xxx 01 11						
834x1972x8 L	DT, Studio/Office	xxx 01 12						
834x1972x8 R	DT, Studio/Office	xxx 01 13	412,08 €	438,45 €	477,32 €	503,64 €	532,97 €	558,80 €
959x1972x8 L	DT, Studio/Office	xxx 01 14						
959x1972x8 R	DT, Studio/Office	xxx 01 15						
709x2097x8 L	DT, Studio/Office	xxx 01 21						
709x2097x8 R	DT, Studio/Office	xxx 01 22						
834x2097x8 L	DT, Studio/Office	xxx 01 23						
834x2097x8 R	DT, Studio/Office	xxx 01 24	437,27 €	463,11 €	501,34 €	527,17 €	565,29 €	591,25 €
959x2097x8 L	DT, Studio/Office	xxx 01 25						
959x2097x8 R	DT, Studio/Office	xxx 01 26						
935x2058x8	ST, ohne Bohrung	xxx 00 03	478,03 €	504,35 €	543,22 €	569,60 €	597,74 €	623,58 €
1060x2058x8	ST, ohne Bohrung	xxx 00 04	–	–	596,49 €	622,81 €	–	–
935x2183x8	ST, ohne Bohrung	xxx 00 35	506,06 €	531,89 €	570,13 €	596,09 €	634,20 €	660,03 €
Sondermaß max. 1000x2100x8		xxx 03 36	514,56 €	673,78 €	618,86 €	759,15 €	686,65 €	805,58 €
Sondermaß max. 1100x2200x8		xxx 03 37	589,07 €	783,16 €	716,20 €	836,31 €	755,02 €	892,12 €
Sondermaß max. 1200x2300x10		xxx 03 43	670,01 €	879,27 €	877,61 €	1.146,62 €	937,38 €	–
Sondermaß max. 1400x2500x10		xxx 03 44	785,81 €	1.051,24 €	1.049,11 €	1.314,46 €	1.124,91 €	–

LASERDEKOR VSG PK3			Grünglas Folie klar (-55)	Weißglas Folie klar (-65)
Maße in mm	Ausführung	Artikel-Nr.		
709x1972x8,8 L	DT, Studio/Office	xxx 01 10		
709x1972x8,8 R	DT, Studio/Office	xxx 01 11		
834x1972x8,8 L	DT, Studio/Office	xxx 01 12		
834x1972x8,8 R	DT, Studio/Office	xxx 01 13	537,79 €	601,87 €
959x1972x8,8 L	DT, Studio/Office	xxx 01 14		
959x1972x8,8 R	DT, Studio/Office	xxx 01 15		
709x2097x8,8 L	DT, Studio/Office	xxx 01 21		
709x2097x8,8 R	DT, Studio/Office	xxx 01 22		
834x2097x8,8 L	DT, Studio/Office	xxx 01 23		
834x2097x8,8 R	DT, Studio/Office	xxx 01 24	–	636,68 €
959x2097x8,8 L	DT, Studio/Office	xxx 01 25		
959x2097x8,8 R	DT, Studio/Office	xxx 01 26		
935x2058x8,8	ST, ohne Bohrung	xxx 00 03	–	669,12 €
935x2183x8,8	ST, ohne Bohrung	xxx 00 35	–	1.030,40 €
Sondermaß max. 1000x2100x8,8		xxx 03 36	921,85 €	1.032,53 €
Sondermaß max. 1100x2200x8,8		xxx 03 37	1.023,98 €	1.151,58 €
Sondermaß max. 1200x2300x10,8		xxx 03 43	1.361,78 €	1.507,27 €
Sondermaß max. 1250x2500x10,8		xxx 03 44	1.659,41 €	1.843,89 €

FARBE | PK4 (VSG | Weißglas)

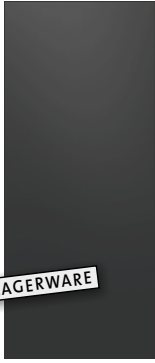

VSG PIANO BLACK_517

FARBE VSG PK4			Weißglas Folie matt (-61)
Maße in mm	Ausführung	Artikel-Nr.	
709x1972x8,8 L/R	DT, Studio/Office	xxx 01 16	603,52 €
834x1972x8,8 L/R	DT, Studio/Office	xxx 01 17	
959x1972x8,8 L/R	DT, Studio/Office	xxx 01 18	
709x2097x8,8 L/R	DT, Studio/Office	xxx 01 27	1.063,33 €
834x2097x8,8 L/R	DT, Studio/Office	xxx 01 28	
959x2097x8,8 L/R	DT, Studio/Office	xxx 01 29	663,81 €
935x2058x8,8	ST, ohne Bohrung	xxx 00 03	
935x2183x8,8	ST, ohne Bohrung	xxx 00 35	1.239,48 €
Sondermaß max. 1000x2100x8,8		xxx 03 36	1.245,56 €
Sondermaß max. 1100x2200x8,8		xxx 03 37	1.313,23 €
Sondermaß max. 1200x2300x10,8		xxx 03 43	1.867,78 €
Sondermaß max. 1250x2500x10,8		xxx 03 44	2.382,75 €

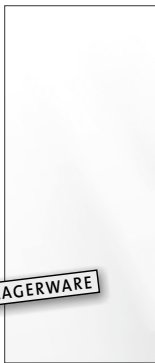

VSG PIANO WHITE_516

FARBE VSG PK4			Weißglas Folie matt (-61)
Maße in mm	Ausführung	Artikel-Nr.	
709x1972x8,8 L/R	DT, Studio/Office	xxx 01 16	614,31 €
834x1972x8,8 L/R	DT, Studio/Office	xxx 01 17	603,52 €
959x1972x8,8 L/R	DT, Studio/Office	xxx 01 18	
709x2097x8,8 L/R	DT, Studio/Office	xxx 01 27	1.063,33 €
834x2097x8,8 L/R	DT, Studio/Office	xxx 01 28	
959x2097x8,8 L/R	DT, Studio/Office	xxx 01 29	675,73 €
935x2058x8,8	ST, ohne Bohrung	xxx 00 03	
935x2183x8,8	ST, ohne Bohrung	xxx 00 35	1.239,48 €
Sondermaß max. 1000x2100x8,8		xxx 03 36	1.245,56 €
Sondermaß max. 1100x2200x8,8		xxx 03 37	1.313,23 €
Sondermaß max. 1200x2300x10,8		xxx 03 43	1.867,78 €
Sondermaß max. 1250x2500x10,8		xxx 03 44	2.382,75 €

LASERDEKOR | PK4 (ESG | VSG | Weißglas | Grünglas | Grauglas)



PHOTO_LD_677



PHOTO_LD_678



BIRDS&BIRD_LD_695
DESIGN: Sarah Bühler

BIRDS&BIRDS nur 1-flg. möglich.

LASERDEKOR ESG PK4			Grünglas klar (-15)	Grünglas matt (-18)	Weißglas klar (-25)	Weißglas matt (-28)	Grauglas klar (-35)	Grauglas matt (-37)
Maße in mm	Ausführung	Artikel-Nr.						
709x1972x8 L	DT, Studio/Office	xxx 01 10						
709x1972x8 R	DT, Studio/Office	xxx 01 11						
834x1972x8 L	DT, Studio/Office	xxx 01 12	540,69 €	567,06 €	605,88 €	632,25 €	659,32 €	685,17 €
834x1972x8 R	DT, Studio/Office	xxx 01 13						
959x1972x8 L	DT, Studio/Office	xxx 01 14						
959x1972x8 R	DT, Studio/Office	xxx 01 15						
709x2097x8 L	DT, Studio/Office	xxx 01 21						
709x2097x8 R	DT, Studio/Office	xxx 01 22						
834x2097x8 L	DT, Studio/Office	xxx 01 23	591,72 €	617,68 €	655,78 €	681,74 €	719,98 €	745,82 €
834x2097x8 R	DT, Studio/Office	xxx 01 24						
959x2097x8 L	DT, Studio/Office	xxx 01 25						
959x2097x8 R	DT, Studio/Office	xxx 01 26						
935x2058x8	ST, ohne Bohrung	xxx 00 03	602,10 €	628,47 €	667,29 €	693,66 €	719,62 €	745,46 €
1060x2058x8	ST, ohne Bohrung	xxx 00 04	-	-	691,77 €	718,09 €	-	-
935x2183x8	ST, ohne Bohrung	xxx 00 35	599,63 €	625,47 €	663,69 €	689,65 €	727,76 €	753,72 €
Sondermaß max. 1000x2100x8		xxx 03 36	716,32 €	884,75 €	826,64 €	921,56 €	849,11 €	968,05 €
Sondermaß max. 1100x2200x8		xxx 03 37	760,92 €	902,68 €	888,05 €	998,79 €	917,49 €	1.054,54 €
Sondermaß max. 1200x2300x10		xxx 03 43	832,47 €	1.041,68 €	1.040,08 €	1.249,34 €	1.099,84 €	-
Sondermaß max. 1400x2500x10		xxx 03 44	948,29 €	1.213,65 €	1.211,58 €	1.476,94 €	1.287,39 €	-

LASERDEKOR VSG PRIME PK4			Grünglas Folie klar (-55)	Weißglas Folie klar (-65)
Maße in mm	Ausführung	Artikel-Nr.		
709x1972x8,8 L	DT, Studio/Office	xxx 01 10		
709x1972x8,8 R	DT, Studio/Office	xxx 01 11		
834x1972x8,8 L	DT, Studio/Office	xxx 01 12		
834x1972x8,8 R	DT, Studio/Office	xxx 01 13	664,16 €	728,24 €
959x1972x8,8 L	DT, Studio/Office	xxx 01 14		
959x1972x8,8 R	DT, Studio/Office	xxx 01 15		
709x2097x8,8 L	DT, Studio/Office	xxx 01 21		
709x2097x8,8 R	DT, Studio/Office	xxx 01 22		
834x2097x8,8 L	DT, Studio/Office	xxx 01 23		
834x2097x8,8 R	DT, Studio/Office	xxx 01 24	-	791,24 €
959x2097x8,8 L	DT, Studio/Office	xxx 01 25		
959x2097x8,8 R	DT, Studio/Office	xxx 01 26		
935x2058x8,8	ST, ohne Bohrung	xxx 00 03	-	791,00 €
935x2183x8,8	ST, ohne Bohrung	xxx 00 35	-	1.197,84 €
Sondermaß max. 1000x2100x8,8		xxx 03 36	1.093,77 €	1.204,44 €
Sondermaß max. 1100x2200x8,8		xxx 03 37	1.195,88 €	1.323,43 €
Sondermaß max. 1200x2300x10,8		xxx 03 43	1.533,70 €	1.679,17 €
Sondermaß max. 1250x2500x10,8		xxx 03 44	1.831,32 €	2.015,80 €



PHOTO_LD_675

LASERDEKOR ESG PK4			Grünglas klar (-15)	Grünglas matt (-18)	Weißglas klar (-25)	Weißglas matt (-28)	Grauglas klar (-35)	Grauglas matt (-37)
Maße in mm	Ausführung	Artikel-Nr.						
709x1972x8 L	DT, Studio/Office	xxx 01 10						
709x1972x8 R	DT, Studio/Office	xxx 01 11						
834x1972x8 L	DT, Studio/Office	xxx 01 12	540,69 €	567,06 €	605,88 €	632,25 €	659,32 €	685,17 €
834x1972x8 R	DT, Studio/Office	xxx 01 13						
959x1972x8 L	DT, Studio/Office	xxx 01 14						
959x1972x8 R	DT, Studio/Office	xxx 01 15						
709x2097x8 L	DT, Studio/Office	xxx 01 21						
709x2097x8 R	DT, Studio/Office	xxx 01 22						
834x2097x8 L	DT, Studio/Office	xxx 01 23	591,72 €	617,68 €	655,78 €	681,74 €	719,98 €	745,82 €
834x2097x8 R	DT, Studio/Office	xxx 01 24						
959x2097x8 L	DT, Studio/Office	xxx 01 25						
959x2097x8 R	DT, Studio/Office	xxx 01 26						
935x2058x8	ST, ohne Bohrung	xxx 00 03	602,10 €	501,30 €	667,29 €	693,66 €	719,62 €	745,46 €
1060x2058x8	ST, ohne Bohrung	xxx 00 04	–	–	691,77 €	718,09 €	–	–
935x2183x8	ST, ohne Bohrung	xxx 00 35	599,63 €	625,47 €	663,69 €	689,65 €	727,76 €	753,72 €
Sondermaß max. 1000x2100x8	xxx 03 36		716,32 €	884,75 €	826,64 €	921,56 €	849,11 €	968,05 €
Sondermaß max. 1100x2200x8	xxx 03 37		760,92 €	902,68 €	888,05 €	998,79 €	917,49 €	1.054,54 €
Sondermaß max. 1200x2300x10	xxx 03 43		832,47 €	1.041,68 €	1.040,08 €	1.249,34 €	1.099,84 €	–
Sondermaß max. 1400x2500x10	xxx 03 44		948,29 €	1.213,65 €	1.211,58 €	1.476,94 €	1.287,39 €	–

LASERDEKOR VSG PRIME PK4			Grünglas Folie klar (-55)	Weißglas Folie klar (-65)
Maße in mm	Ausführung	Artikel-Nr.		
709x1972x8,8 L	DT, Studio/Office	xxx 01 10		
709x1972x8,8 R	DT, Studio/Office	xxx 01 11		
834x1972x8,8 L	DT, Studio/Office	xxx 01 12		
834x1972x8,8 R	DT, Studio/Office	xxx 01 13	664,16 €	728,24 €
959x1972x8,8 L	DT, Studio/Office	xxx 01 14		
959x1972x8,8 R	DT, Studio/Office	xxx 01 15		
709x2097x8,8 L	DT, Studio/Office	xxx 01 21		
709x2097x8,8 R	DT, Studio/Office	xxx 01 22		
834x2097x8,8 L	DT, Studio/Office	xxx 01 23		
834x2097x8,8 R	DT, Studio/Office	xxx 01 24	–	791,24 €
959x2097x8,8 L	DT, Studio/Office	xxx 01 25		
959x2097x8,8 R	DT, Studio/Office	xxx 01 26		
935x2058x8,8	ST, ohne Bohrung	xxx 00 03	–	791,00 €
935x2183x8,8	ST, ohne Bohrung	xxx 00 35	–	1.197,84 €
Sondermaß max. 1000x2100x8,8	xxx 03 36		1.093,77 €	1.204,44 €
Sondermaß max. 1100x2200x8,8	xxx 03 37		1.195,88 €	1.323,43 €
Sondermaß max. 1200x2300x10,8	xxx 03 43		1.533,70 €	1.679,17 €
Sondermaß max. 1250x2500x10,8	xxx 03 44		1.831,32 €	2.015,80 €

DESIGN | PK5 (VSG | Weißglas)

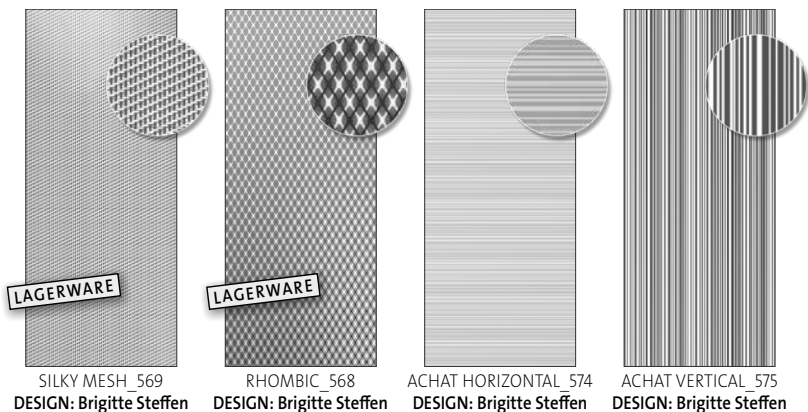

SILKY MESH_569 DESIGN: Brigitte Steffen
 RHOMBIC_568 DESIGN: Brigitte Steffen
 ACHAT HORIZONTAL_574 DESIGN: Brigitte Steffen
 ACHAT VERTICAL_575 DESIGN: Brigitte Steffen

DESIGN VSG | PK5

Weißglas Digitaldruck (-68)

Maße in mm	Ausführung	Artikel-Nr.	
709x1972x9,5 L/R	DT, Studio/Office	xxx 01 16	
834x1972x9,5 L/R	DT, Studio/Office	xxx 01 17	
959x1972x9,5 L/R	DT, Studio/Office	xxx 01 18	1.359,83 €
709x2097x9,5 L/R	DT, Studio/Office	xxx 01 27	
834x2097x9,5 L/R	DT, Studio/Office	xxx 01 28	1.447,50 €
959x2097x9,5 L/R	DT, Studio/Office	xxx 01 29	
935x2058x9,5	ST, ohne Bohrung	xxx 00 03	1.489,74 €
935x2183x9,5	ST, ohne Bohrung	xxx 00 35	1.689,03 €
Sondermaß max. 1000x2100x9,5		xxx 03 36	1.560,18 €
Sondermaß max. 1100x2200x9,5		xxx 03 37	1.785,54 €
Sondermaß max. 1200x2300x11,5		xxx 03 43	2.298,27 €
Sondermaß max. 1400x2500x11,5		xxx 03 44	2.828,64 €



Abb.: Glastür RHOMBIC_568 mit Glasschloss PURISTO und CUBICO.

DESIGN | PK5 (VSG | Weißglas)

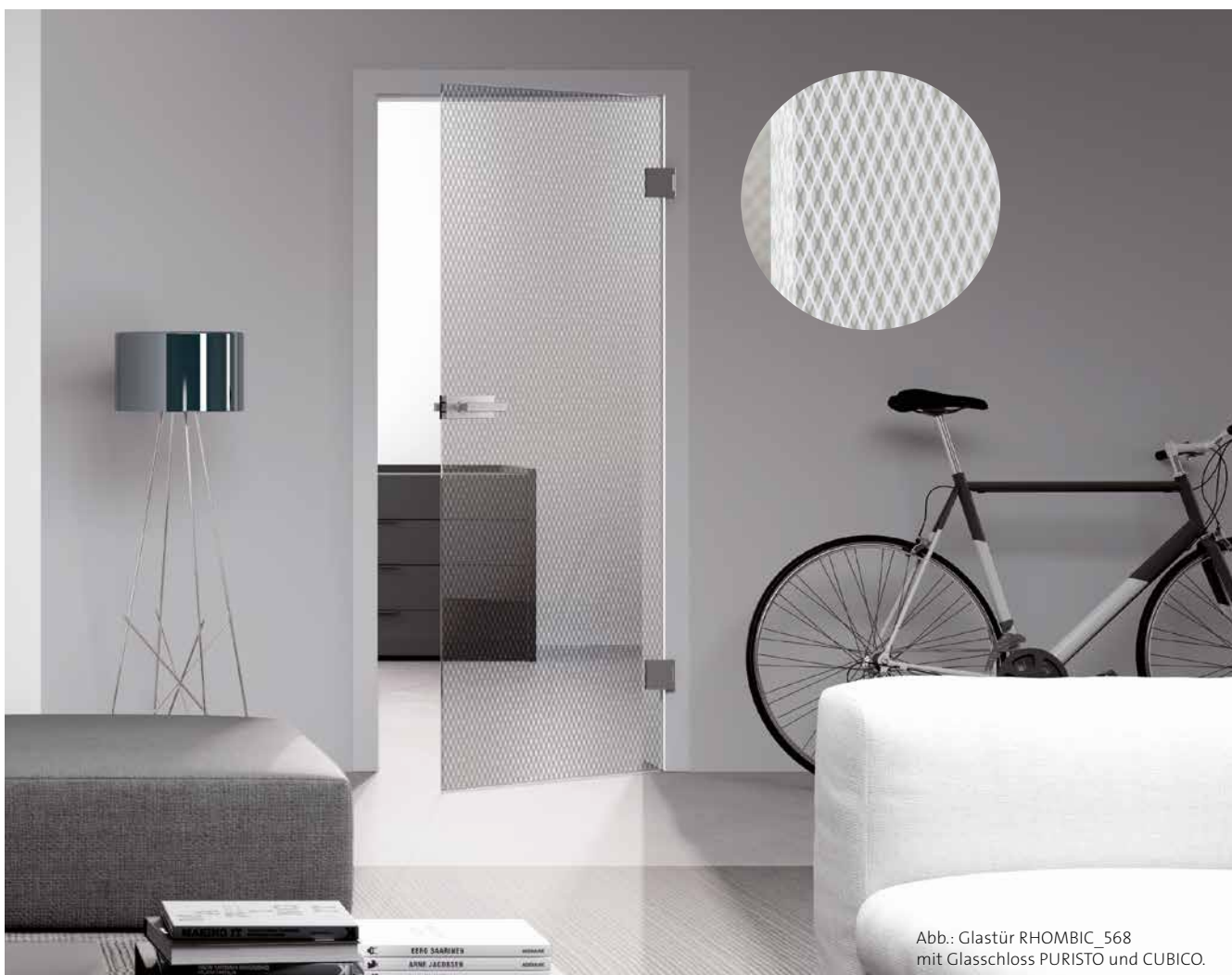

FROSTED WHITE_682

DESIGN VSG PK5			Weißglas matt/Folie weiß (-71)
Maße in mm	Ausführung	Artikel-Nr.	
709x1972x8,8 L/R	DT, Studio/Office	xxx 01 16	
834x1972x8,8 L/R	DT, Studio/Office	xxx 01 17	1.359,83 €
959x1972x8,8 L/R	DT, Studio/Office	xxx 01 18	
709x2097x8,8 L/R	DT, Studio/Office	xxx 01 27	
834x2097x8,8 L/R	DT, Studio/Office	xxx 01 28	1.447,50 €
959x2097x8,8 L/R	DT, Studio/Office	xxx 01 29	
935x2058x8,8	ST, ohne Bohrung	xxx 00 03	1.489,74 €
935x2183x8,8	ST, ohne Bohrung	xxx 00 35	1.689,03 €
Sondermaß max. 1000x2100x8,8		xxx 03 36	1.560,18 €
Sondermaß max. 1100x2200x8,8		xxx 03 37	1.785,54 €

DESIGN | PK5 (VSG | Weißglas)

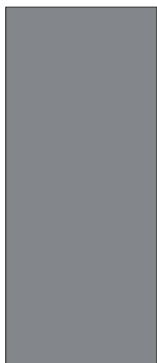

FROSTED GREY_683

DESIGN VSG PRIME PK5			Weißglas matt/Folie grau (-72)
Maße in mm	Ausführung	Artikel-Nr.	
709x1972x8,8 L/R	DT, Studio/Office	xxx 01 16	
834x1972x8,8 L/R	DT, Studio/Office	xxx 01 17	1.359,83 €
959x1972x8,8 L/R	DT, Studio/Office	xxx 01 18	
709x2097x8,8 L/R	DT, Studio/Office	xxx 01 27	
834x2097x8,8 L/R	DT, Studio/Office	xxx 01 28	1.447,50 €
959x2097x8,8 L/R	DT, Studio/Office	xxx 01 29	
935x2058x8,8	ST, ohne Bohrung	xxx 00 03	1.489,74 €
935x2183x8,8	ST, ohne Bohrung	xxx 00 35	1.689,03 €
Sondermaß max. 1000x2100x8,8		xxx 03 36	1.560,18 €
Sondermaß max. 1100x2200x8,8		xxx 03 37	1.785,54 €



Individualldruck
BEISPIELmotiv



PHOTO_LD_666



Aufmaßblätter finden auf S. 313
oder auch online unter:
WWW.GRIFFWERK.DE/DOWNLOADS

*Bitte beachten, bei zweiter Korrektur fallen weitere Kosten von min. 25,00 € an.

LASERDEKOR ESG PK5			Grünglas klar (-15)	Grünglas matt (-18)	Weißglas klar (-25)	Weißglas matt (-28)	Grauglas klar (-35)	Grauglas matt (-37)
Maße in mm	Ausführung	Artikel-Nr.						
709x1972x8 L	DT, Studio/Office	xxx 01 10						
709x1972x8 R	DT, Studio/Office	xxx 01 11						
834x1972x8 L	DT, Studio/Office	xxx 01 12	797,38 €	823,69 €	862,57 €	888,94 €	911,35 €	937,31 €
834x1972x8 R	DT, Studio/Office	xxx 01 13						
959x1972x8 L	DT, Studio/Office	xxx 01 14						
959x1972x8 R	DT, Studio/Office	xxx 01 15						
709x2097x8 L	DT, Studio/Office	xxx 01 21						
709x2097x8 R	DT, Studio/Office	xxx 01 22						
834x2097x8 L	DT, Studio/Office	xxx 01 23	793,36 €	819,20 €	857,32 €	883,27 €	921,50 €	947,34 €
834x2097x8 R	DT, Studio/Office	xxx 01 24						
959x2097x8 L	DT, Studio/Office	xxx 01 25						
959x2097x8 R	DT, Studio/Office	xxx 01 26						
935x2058x8	ST, ohne Bohrung	xxx 00 03	817,55 €	843,86 €	882,74 €	909,05 €	931,30 €	957,13 €
1060x2058x8	ST, ohne Bohrung	xxx 00 04	-	-	922,09 €	948,46 €	-	-
935x2183x8	ST, ohne Bohrung	xxx 00 35	825,93 €	851,89 €	890,00 €	915,84 €	954,07 €	979,91 €
Sondermaß max. 1000x2100x8	xxx 03 36	xxx 03 36	818,14 €	970,71 €	912,60 €	1.002,79 €	930,30 €	1.049,28 €
Sondermaß max. 1100x2200x8	xxx 03 37	xxx 03 37	846,87 €	1.040,97 €	974,01 €	1.080,02 €	998,73 €	1.135,77 €
Sondermaß max. 1200x2300x10	xxx 03 43	xxx 03 43	913,66 €	1.122,92 €	1.121,25 €	1.330,51 €	1.181,08 €	-
Sondermaß max. 1400x2500x10	xxx 03 44	xxx 03 44	1.029,52 €	1.294,89 €	1.292,82 €	1.558,18 €	1.368,63 €	-

LASERDEKOR VSG PK5			Grünglas Folie klar (-55)	Weißglas Folie klar (-65)
Maße in mm	Ausführung	Artikel-Nr.		
709x1972x8,8 L	DT, Studio/Office	xxx 01 10		
709x1972x8,8 R	DT, Studio/Office	xxx 01 11		
834x1972x8,8 L	DT, Studio/Office	xxx 01 12		
834x1972x8,8 R	DT, Studio/Office	xxx 01 13	916,31 €	980,38 €
959x1972x8,8 L	DT, Studio/Office	xxx 01 14		
959x1972x8,8 R	DT, Studio/Office	xxx 01 15		
709x2097x8,8 L	DT, Studio/Office	xxx 01 21		
709x2097x8,8 R	DT, Studio/Office	xxx 01 22		
834x2097x8,8 L	DT, Studio/Office	xxx 01 23		
834x2097x8,8 R	DT, Studio/Office	xxx 01 24	-	992,77 €
959x2097x8,8 L	DT, Studio/Office	xxx 01 25		
959x2097x8,8 R	DT, Studio/Office	xxx 01 26		
935x2058x8,8	ST, ohne Bohrung	xxx 00 03	-	1.002,68 €
935x2183x8,8	ST, ohne Bohrung	xxx 00 35	-	1.025,45 €
Sondermaß max. 1000x2100x8,8	xxx 03 36	xxx 03 36	1.179,66 €	1.290,40 €
Sondermaß max. 1100x2200x8,8	xxx 03 37	xxx 03 37	1.281,84 €	1.409,39 €
Sondermaß max. 1200x2300x10,8	xxx 03 43	xxx 03 43	1.619,59 €	1.765,13 €
Sondermaß max. 1250x2500x10,8	xxx 03 44	xxx 03 44	1.917,22 €	2.101,75 €

DIGITALDRUCK | PK6 (VSG | Weißglas)



VSG DIGITAL_696



VSG DIGITAL_697



VSG DIGITAL_698



VSG DIGITAL_699



Bei Schiebetüren mit einer Glasdicke von 9,52 mm wird der 10 mm Laufwagenadapter benötigt bzw. bei einer Glasdicke von 11,52 mm der 12 mm Adapter.

DIGITALDRUCK VSG | PK6

Weißglas Digitaldruck (-68)

Maße in mm	Ausführung	Artikel-Nr.	
709x1972x9,5 L	DT, Studio/Office	xxx 01 10	
709x1972x9,5 R	DT, Studio/Office	xxx 01 11	
834x1972x9,5 L	DT, Studio/Office	xxx 01 12	
834x1972x9,5 R	DT, Studio/Office	xxx 01 13	1.391,34 €
959x1972x9,5 L	DT, Studio/Office	xxx 01 14	
959x1972x9,5 R	DT, Studio/Office	xxx 01 15	
709x2097x9,5 L	DT, Studio/Office	xxx 01 21	
709x2097x9,5 R	DT, Studio/Office	xxx 01 22	
834x2097x9,5 L	DT, Studio/Office	xxx 01 23	
834x2097x9,5 R	DT, Studio/Office	xxx 01 24	1.502,72 €
959x2097x9,5 L	DT, Studio/Office	xxx 01 25	
959x2097x9,5 R	DT, Studio/Office	xxx 01 26	
935x2058x9,5	ST, ohne Bohrung	xxx 00 03	1.613,98 €
935x2183x9,5	ST, ohne Bohrung	xxx 00 35	1.739,17 €
Sondermaß max. 1000x2100x9,5		xxx 03 36	
Sondermaß max. 1100x2200x9,5		xxx 03 37	1.773,63 €
Sondermaß max. 1200x2300x11,5		xxx 03 43	
Sondermaß max. 1400x2500x11,5		xxx 03 44	3.010,57 €

LICHTAUSSCHNITTE für Holztüren

Design	Maße in mm	Ausführung	Art. Nr.	Oberfläche	Preis
LINES FOUR_503	410x1420 L/R TS 4mm	Lichtausschnitt	503 06 55 12	Siebdruck Grünglas	94,63 €
	535x1420 L/R TS 4mm	Lichtausschnitt	503 06 20 12	Siebdruck Grünglas	94,63 €
	660x1420 L/R TS 4mm	Lichtausschnitt	503 06 45 12	Siebdruck Grünglas	129,67 €
	410x1545 L/R TS 4mm	Lichtausschnitt	503 06 46 12	Siebdruck Grünglas	137,81 €
	535x1545 L/R TS 4mm	Lichtausschnitt	503 06 47 12	Siebdruck Grünglas	137,81 €
	660x1545 L/R TS 4mm	Lichtausschnitt	503 06 48 12	Siebdruck Grünglas	137,81 €
	Sonder max. 700x1750x4mm TS 4mm	Lichtausschnitt	503 06 08 12	Siebdruck Grünglas	188,43 €
ORNAMENT SR200_533	410x1420 L/R TS 4mm	Lichtausschnitt	534 06 55 17	Struktur Grünglas	63,83 €
	535x1420 L/R TS 4mm	Lichtausschnitt	534 06 20 17	Struktur Grünglas	63,83 €
	660x1420 L/R TS 4mm	Lichtausschnitt	534 06 45 17	Struktur Grünglas	63,83 €
	410x1545 L/R TS 4mm	Lichtausschnitt	534 06 46 17	Struktur Grünglas	73,62 €
	535x1545 L/R TS 4mm	Lichtausschnitt	534 06 47 17	Struktur Grünglas	73,62 €
	660x1545 L/R TS 4mm	Lichtausschnitt	534 06 48 17	Struktur Grünglas	73,62 €
	Sonder max. 700x1750x4mm TS 4mm	Lichtausschnitt	534 06 08 17	Struktur Grünglas	91,50 €
CHINCHILLA_530	410x1420 L/R TS 4mm	Lichtausschnitt	530 06 55 17	Struktur Grünglas	67,01 €
	535x1420 L/R TS 4mm	Lichtausschnitt	530 06 20 17	Struktur Grünglas	67,01 €
	660x1420 L/R TS 4mm	Lichtausschnitt	530 06 45 17	Struktur Grünglas	67,01 €
	410x1545 L/R TS 4mm	Lichtausschnitt	530 06 46 17	Struktur Grünglas	76,69 €
	535x1545 L/R TS 4mm	Lichtausschnitt	530 06 47 17	Struktur Grünglas	76,69 €
	660x1545 L/R TS 4mm	Lichtausschnitt	530 06 48 17	Struktur Grünglas	76,69 €
	Sonder max. 700x1750x4mm TS 4mm	Lichtausschnitt	530 06 08 17	Struktur Grünglas	139,64 €
MASTERCARREE_531	410x1420 L/R TS 4mm	Lichtausschnitt	531 06 55 17	Struktur Grünglas	80,82 €
	535x1420 L/R TS 4mm	Lichtausschnitt	531 06 20 17	Struktur Grünglas	80,82 €
	660x1420 L/R TS 4mm	Lichtausschnitt	531 06 45 17	Struktur Grünglas	80,82 €
	410x1545 L/R TS 4mm	Lichtausschnitt	531 06 46 17	Struktur Grünglas	94,86 €
	535x1545 L/R TS 4mm	Lichtausschnitt	531 06 47 17	Struktur Grünglas	94,86 €
	660x1545 L/R TS 4mm	Lichtausschnitt	531 06 48 17	Struktur Grünglas	94,86 €
	Sonder max. 700x1750x4mm TS 4mm	Lichtausschnitt	531 06 08 17	Struktur Grünglas	160,05 €

MUSTERGLASTÜREN (120 x 284 x 4 mm, MOONGREY-Muster in 8 mm, VSG-Muster in 8,8 mm Stärke)

Design	Ausführung	Artikel-Nr.	nicht rabattierfähig
LINES_LD_557		700020385	9,90 €
LINES_LD_557	Matt	700020386	9,90 €
LINES_LD_582		700020388	9,90 €
LINES_LD_582	Matt	700020389	9,90 €
LINES_LD_589		700020390	9,90 €
LINES_LD_589	Matt	700020391	9,90 €
LINES_LD_604		700020394	9,90 €
LINES_LD_604	Matt	700020395	9,90 €
LINES_LD_605		700020396	9,90 €
LINES_LD_605	Matt	700020397	9,90 €
LINES_LD_606		700020398	9,90 €
LINES_LD_606	Matt	700020417	9,90 €
LINES_LD_649		700020420	9,90 €
LINES_LD_649	Matt	700020421	9,90 €
LINES_LD_651		700020424	9,90 €
LINES_LD_651	Matt	700020425	9,90 €
LINES_LD_652		700020426	9,90 €
LINES_LD_652	Matt	700020427	9,90 €
LINES_LD_653		700020428	9,90 €
LINES_LD_653	Matt	700020429	9,90 €
LINES_LD_654		700020430	9,90 €
LINES_LD_654	Matt	700020431	9,90 €
DECO_LD_585		700020432	9,90 €
DECO_LD_585	Matt	700020433	9,90 €
DECO_LD_583		700020434	9,90 €
DECO_LD_583	Matt	700020435	9,90 €
DECO_LD_587		700020436	9,90 €
DECO_LD_587	Matt	700020437	9,90 €
DECO_LD_608		700020438	9,90 €
DECO_LD_608	Matt	700020439	9,90 €
DECO_LD_655		700020372	9,90 €
DECO_LD_655	Matt	700020440	9,90 €
DECO_LD_657		700020373	9,90 €
DECO_LD_657	Matt	700020443	9,90 €
GRIDS_LD_690		700020608	9,90 €
GRIDS_LD_690	Matt	700020609	9,90 €
GRIDS_LD_691		700020610	9,90 €
GRIDS_LD_691	Matt	700020611	9,90 €
GRIDS_LD_692		700020612	9,90 €
GRIDS_LD_692	Matt	700020613	9,90 €
GRIDS_LD_693		700020614	9,90 €
GRIDS_LD_693	Matt	700020615	9,90 €
NATURE_LD_658		700020374	9,90 €
NATURE_LD_658	Matt	700020448	9,90 €
NATURE_LD_660		700020451	9,90 €
NATURE_LD_660	Matt	700020452	9,90 €
NATURE_LD_694		700020591	9,90 €
NATURE_LD_694	Matt	700020592	9,90 €
BIRDS & BIRD_LD_695		700020593	9,90 €
BIRDS & BIRD_LD_695	Matt	700020594	9,90 €
DOTS_LD_661		700020453	9,90 €
DOTS_LD_661	Matt	700020454	9,90 €
CLASSIC_LD_598		700020461	9,90 €
CLASSIC_LD_598	Matt	700020462	9,90 €
CLASSIC_LD_663		700020467	9,90 €
CLASSIC_LD_663	Matt	700020468	9,90 €

Design	Ausführung	Artikel-Nr.	nicht rabattierfähig
TYPO_LD_667		700020473	9,90 €
TYPO_LD_667	Matt	700020474	9,90 €
TYPO_LD_668		700020475	9,90 €
TYPO_LD_668	Matt	700020476	9,90 €
TYPO_LD_669		700020477	9,90 €
TYPO_LD_669	Matt	700020478	9,90 €
TYPO_LD_670		700020479	9,90 €
TYPO_LD_670	Matt	700020375	9,90 €
TYPO_LD_671		700020480	9,90 €
TYPO_LD_671	Matt	700020481	9,90 €
TYPO_LD_688		700020587	9,90 €
TYPO_LD_688	Matt	700020588	9,90 €
TYPO_LD_689		700020598	9,90 €
TYPO_LD_689	Matt	700020599	9,90 €
3D_LD_623		700020482	9,90 €
3D_LD_623	Matt	700020376	9,90 €
3D_LD_636		700020483	9,90 €
3D_LD_636	Matt	700020484	9,90 €
3D_LD_672		700020485	9,90 €
3D_LD_672	Matt	700020486	9,90 €
3D_LD_673		700020487	9,90 €
3D_LD_673	Matt	700020488	9,90 €
3D_LD_674		700020489	9,90 €
3D_LD_674	Matt	700020490	9,90 €
PHOTO_LD_675		700020377	9,90 €
PHOTO_LD_677		700020492	9,90 €
PHOTO_LD_678		700020493	9,90 €
CLEAR_510		700020378	9,90 €
CLARITY_510		700020361	9,90 €
SMOKED GREY_510		700020562	9,90 €
ALL SATIN_501		700020379	9,90 €
SNOWWHITE_501		700020360	9,90 €
SATIN GREY_501		700020564	14,90 €
LINES FOUR_503		700020362	9,90 €
LINES RISING_509		700020382	9,90 €
R8_567		700020366	9,90 €
R8 HORIZONTAL_511		700020384	9,90 €
TARTAN CLASSIC_562	Matt	700020367	9,90 €
CANVAS_571		700020495	9,90 €
SUMMER COTTON_576		700020370	9,90 €
TYPO_LD_628		700020496	9,90 €
VSG PIANO WHITE_516		700020497	14,90 €
VSG FROSTED WHITE_682		700020577	14,90 €
VSG FROSTED GREY_683		700020578	14,90 €
VSG SNOWWHITE_501		700020576	14,90 €



IN 5 SCHRITTEN ZUR INDIVIDUELLER GLASTÜR:

1 Tür wählen

IHR FOTO

DREHTÜR
 Bitte lichtetes Maß
 (Zargenfalzmaß) eintragen*:
 Breite x Höhe
 (max. 1650 x 2600 mm)

 oder Standardmaß wählen
 709 x 1972 709 x 2097
 834 x 1972 834 x 2097
 959 x 1972 959 x 2097

IHR FOTO

SCHIEBETÜR
 Bitte lichtetes Maß
 (Maueröffnung) eintragen**
 Breite x Höhe
 (max. 1650 x 2600 mm)

 oder Standardmaß wählen
 935 x 2058
 935 x 2183

Wichtig: Bitte DIN
Richtung angeben!

Achtung: Ohne gesonderte Vermaßung von Bandbohrungen und Schlossbohrungen greift die Norm von oben. Bei Sondermaßen bitte zusätzlich das passende Aufmaßblatt (ab Seite 320) verwenden.

2 Bestellblatt abgeben

Geben Sie das ausgefüllte Bestellblatt bei dem Fachhändler Ihres Vertrauens ab.

3 Datenformate versenden

Bitte wählen Sie **Ihr digitales Bild** aus und senden Sie es an bestellungen@griffwerk.de.

WICHTIG! Um ein hochwertiges Ergebnis zu bekommen, sollten einige Anforderungen eingehalten werden:

- Generell empfiehlt GRIFFWERK für Türen ein Hochkantmotiv.
- Dateien sollten mindestens 72 dpi haben, müssen aber hierbei schon in Originalgröße vorhanden sein. 72 dpi lassen sich nicht mehr vergrößern.
- 72 dpi entsprechen bei einer Türgröße von 834 x 1972mm = 2365 x 5590 Pixel
- Perfekte Voraussetzungen haben Dateien mit 300 dpi in Originalgröße.
- Dateien können als .jpg, .psd, .png, .tif oder auch als Vektordatei .ai oder .eps eingereicht werden.
- Prüfen Sie Ihr Bild, in dem Sie es standardmäßig öffnen. Mit Rechtsklick unter Eigenschaften können Sie die Parameter einsehen.

Bitte wählen Sie **Ihre Textdatei** aus und senden Sie es an bestellungen@griffwerk.de.

WICHTIG! Um ein hochwertiges Ergebnis zu bekommen, sollten einige Anforderungen eingehalten werden:

- Die Textdatei muss GRIFFWERK als Vektor- bzw. Pfaddatei vorliegen, geeignet sind hier die Dateiformate .pdf, .eps und .ai.

4 Freigabe

Ihr ganz individuelles Bild/ Ihr individueller Text wird nun von GRIFFWERK digital in Ihre Tür eingesetzt und zur Endfreigabe noch einmal an Ihre Mailadresse, mit Bitte um Freigabe, gesendet.

5 Versand an Ihre Fachhandelsfiliale

*GRIFFWERK® berechnet bei Drehtüren das Glasmaß wie folgt:

Breite: – 3,5 mm links – 3,5 mm rechts, Höhe: – 4 mm oben – 7 mm unten

*GRIFFWERK® berechnet bei Schiebetüren folgende Glasüberstände:

Glasüberstandsbreite: + 30 mm links + 30 mm rechts, Glasüberstandshöhe: + 40 mm oben – 7 mm unten

Bei Fragen unterstützen wir Sie gerne, rufen Sie uns einfach an. **SERVICE NUMMER 0731-938 089 20**

BITTE ANKREUZEN:

- ESG GRÜNGLAS KLARGLAS
- ESG GRÜNGLAS MATTGLAS
- ESG WEISSGLAS KLARGLAS
- ESG WEISSGLAS MATTGLAS
- ESG GRAUGLAS KLARGLAS
- ESG GRAUGLAS MATTGLAS
- VSG GRÜNGLAS KLARGLAS
- VSG WEISSGLAS KLARGLAS

KUNDENANSCHREIBE

Name

Adresse

SONSTIGES

Für die Richtigkeit der Angaben
(Name in Druckbuchstaben):

Datum/Stempel/Unterschrift

Nur bei Drehtür ausfüllen

DIN-RICHTUNG

Anschlag DIN Links

Motiv
Bandgegenseite

Motiv
Bandseite

Anschlag DIN Rechts

Motiv
Bandgegenseite

Motiv
Bandseite

ANGABEN BEI GLASDEKOR
MIT SCHRIFT

lesbar Bandseite

lesbar Bandgegenseite

AUFMASSBLATT für Glasschiebetürsystem

Firma: _____
 Ansprechpartner: _____
 Auftragsnr.: _____
 Kunde: _____
 Adresse: _____

MONTAGE

Wandmontage

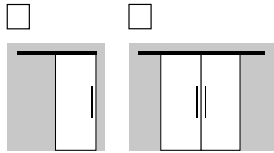

Wandmontage vor der Zarge

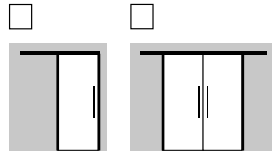

Deckenmontage (nur PLANE0 120)

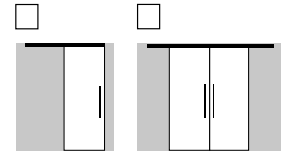

AUFMASS

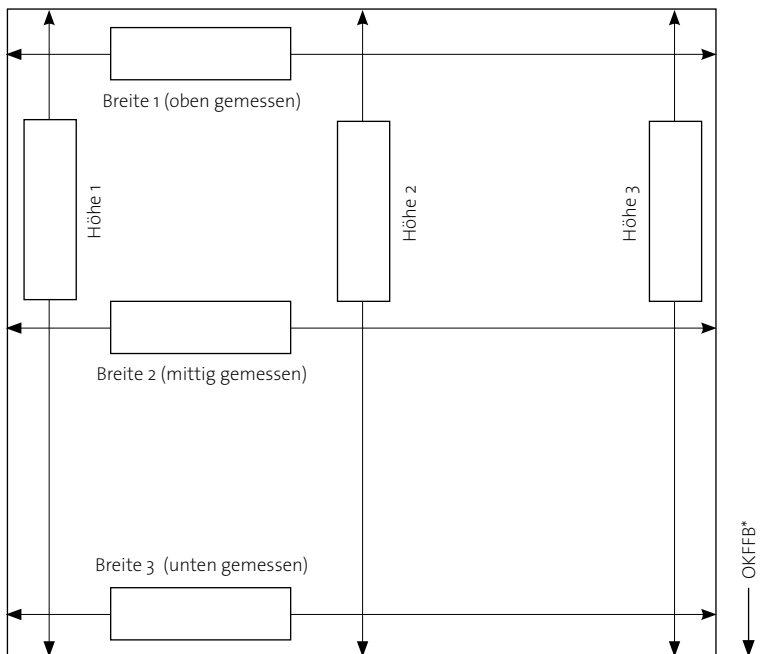

Laufrichtung (nur bei 1-flgl. Anlage):

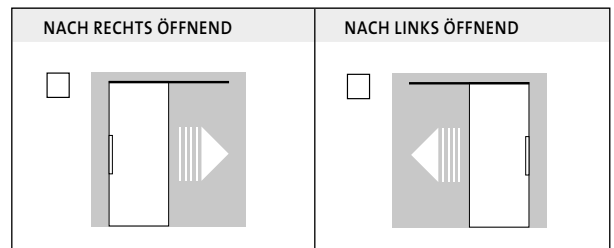

Dekoransicht:

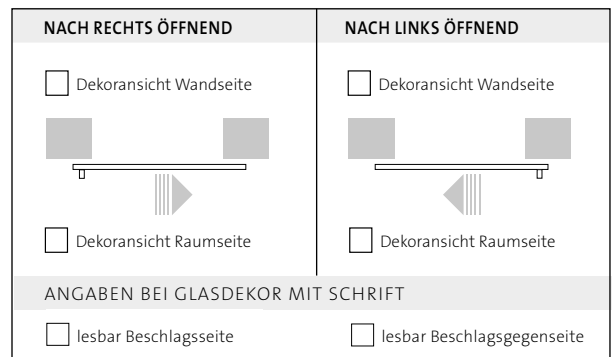

Maße von folgender Bausituation:

Baurichtmaß Lichtes Maß Zargenaußenmaß

TÜRBLATT/SEITENTEIL

Art. Nr. Glasdekor (Schiebetür) _____ KLARGLAS MATTGLAS

Glasart/Glasdicke ESG 8 mm ESG 10 mm VSG 8,8 mm VSG 10,8 mm

Öffnungsmaße Breite: _____ Höhe: _____ 935 x 2058 mm (Standardmaß) 935 x 2183 mm (Standardmaß)

Glasmaße (optional) Breite: _____ Höhe: _____

BESCHLAG

Art. Nr. Schiebetürsystem: _____ Material/Oberfläche: _____
 Art. Nr. Griffstange/Griffmuschel: _____ Material/Oberfläche: _____
 Art. Nr. Abstandset: _____
 Art. Nr. Glasstopper unten (2-flgl.): _____ Art. Nr. Zubehör (optional): _____

*GRIFFWERK® berechnet folgende Glasüberstände:

Glasüberstandsbreite: + 30 mm links, + 30 mm rechts; Glasüberstandshöhe: + 40 mm oben, - 7 mm unten (bei 2-flgl. Anlage - 4 mm Mitte)

Bei Deckenmontage errechnet sich die Türhöhe = lichte Durchgangshöhe - 54 mm

*OKFFB = Oberkante Fertigfußboden. Alle Angaben in mm. Zeichnungen sind nicht maßstabsgetreu.

AUFMASSBLATT Individuelle Glasdrehtür 1-flg.

Firma: _____
 Ansprechpartner: _____
 Auftragsnr.: _____
 Kunde: _____
 Adresse: _____

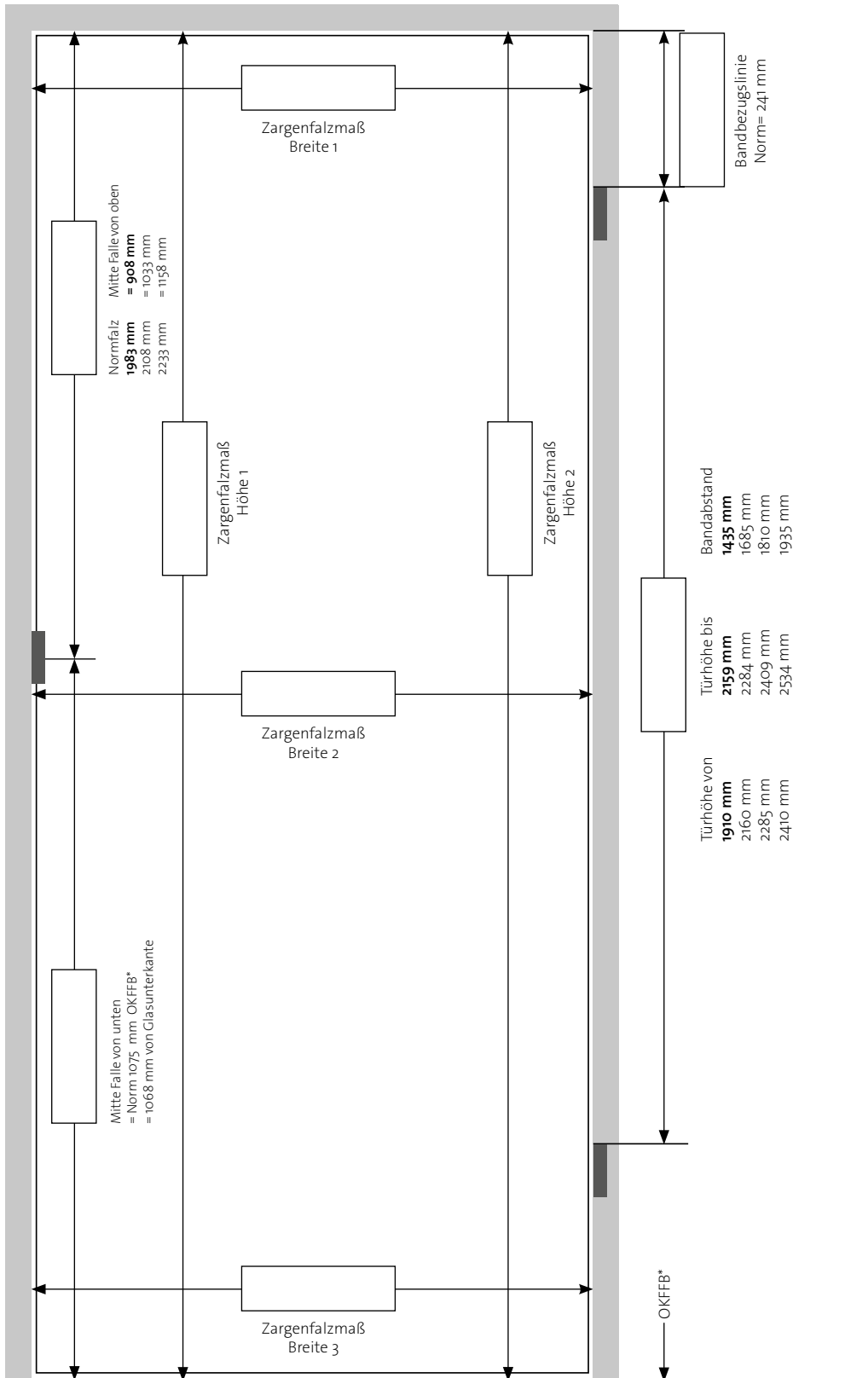

ART. NR. GLASDEKOR	

GRÖSSE	
<input type="checkbox"/> 709 x 1972 mm (Standardmaß)	
<input type="checkbox"/> 834 x 1972 mm (Standardmaß)	
<input type="checkbox"/> 959 x 1972 mm (Standardmaß)	
GLASART/GLASDICKE	
<input type="checkbox"/> ESG 8 mm	<input type="checkbox"/> VSG 8,8 mm
<input type="checkbox"/> ESG 10 mm	<input type="checkbox"/> VSG 10,8 mm
ART. NR. SCHLOSSKASTEN	

SCHLOSSKASTENBOHRUNG	
<input type="checkbox"/> Studio ○○	<input type="checkbox"/> Office ○○
<input type="checkbox"/> WC Zylinder nach innen öffnend	
<input type="checkbox"/> WC Zylinder nach außen öffnend	
BANDBOHRUNG	
<input type="checkbox"/> Office ○○	<input type="checkbox"/> Studio ○○
Bandbezugslinie messen: 	
ACHTUNG: Ohne gesonderte Verma- ßung von Bandbohrungen und Schloss- bohrungen greift die Norm von oben.	
DIN-RICHTUNG	
<input type="checkbox"/> Anschlag DIN Links	
<input type="checkbox"/> Motiv Bandgegenseite	
<input type="checkbox"/> Motiv Bandseite	
<input type="checkbox"/> Anschlag DIN Rechts	
<input type="checkbox"/> Motiv Bandgegenseite	
<input type="checkbox"/> Motiv Bandseite	
ANGABEN BEI GLASDEKOR MIT SCHRIFT	
<input type="checkbox"/> lesbar Bandseite	
<input type="checkbox"/> lesbar Bandgegenseite	

GRIFFWERK® berechnet das Glasmaß wie folgt:

Breite: - 3,5 mm links, - 4 mm mitte, - 3,5 mm rechts; Höhe: - 4 mm oben, - 7 mm unten

AUFMASSBLATT Individuelle Glasdrehtür 2-flg.

Firma: _____
 Ansprechpartner: _____
 Auftragsnr.: _____
 Kunde: _____
 Adresse: _____

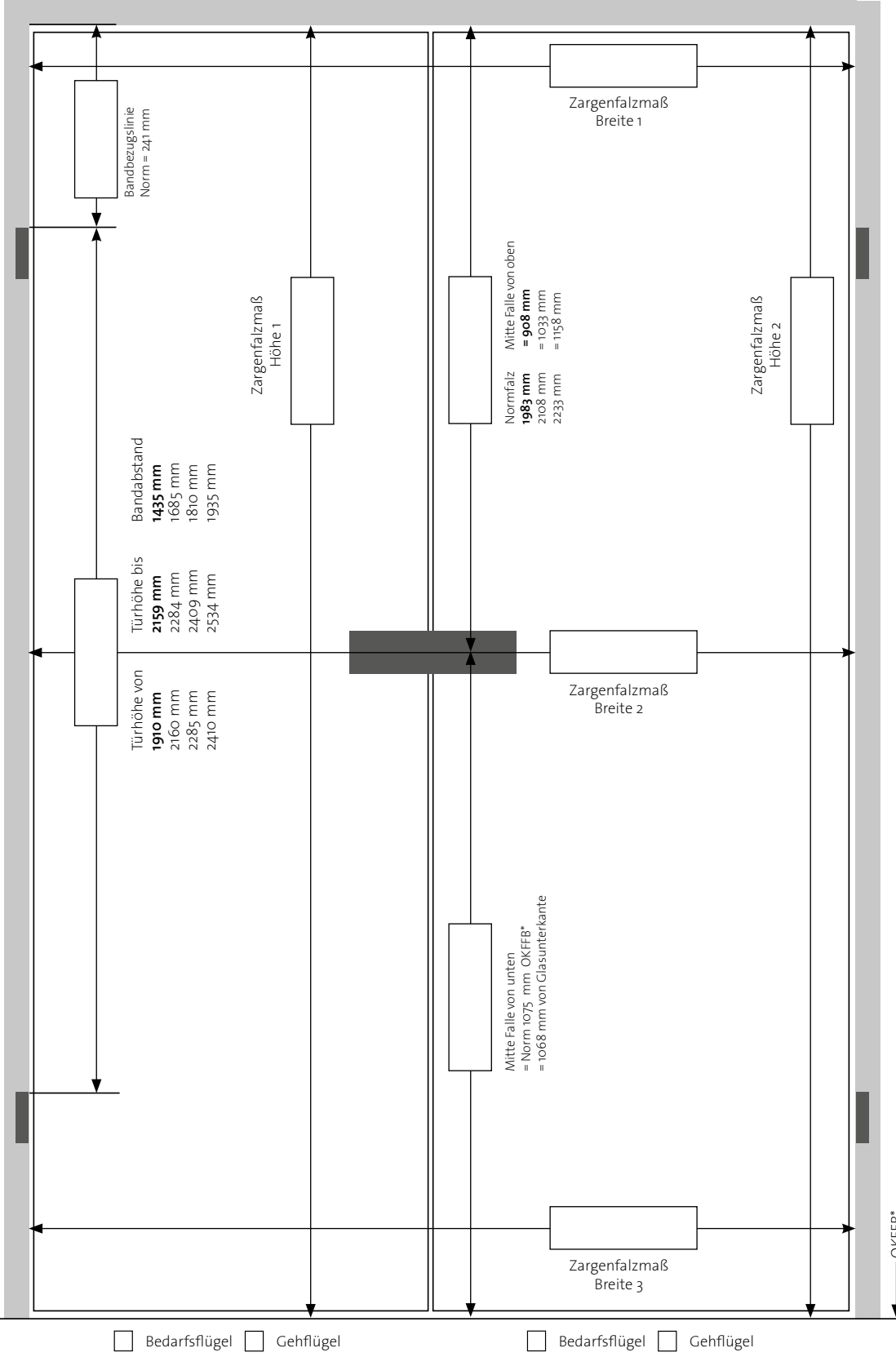

ART. NR. GLASDEKOR

GRÖSSE

709 x 1972 mm (Standardmaß)
 834 x 1972 mm (Standardmaß)
 959 x 1972 mm (Standardmaß)

OPTIONAL GLASSMASS

Gehflügel:
 Breite Höhe

Bedarfsflügel:
 Breite Höhe

GLASART/GLASDICKE

ESG 8 mm VSG 8,8 mm
 ESG 10 mm VSG 10,8 mm

ART. NR. SCHLOSSKASTEN

SCHLOSSKASTENBOHRUNG

Studio ○○ Office ○

BANDBOHRUNG

Office ○ Studio ○○

Bandbezugslinie messen:

ACHTUNG: Ohne gesonderte Verma-
 ßung von Bandbohrungen und Schloss-
 bohrungen greift die Norm von oben.

DIN-RICHTUNG

Anschlag DIN Links
 Motiv Bandgegenseite
 Motiv Bandseite

Anschlag DIN Rechts
 Motiv Bandgegenseite
 Motiv Bandseite

ANGABEN BEI GLASDEKOR MIT SCHRIFT

lesbar Bandseite
 lesbar Bandgegenseite

GRIFFWERK® berechnet das Glasmaß wie folgt:

Breite: - 3,5 mm links, - 4 mm mitte, - 3,5 mm rechts; Höhe: - 4 mm oben, - 7 mm unten

*OKFFB = Oberkante Fertigfußboden. Alle Angaben in mm. Zeichnungen sind nicht maßstabsgetreu.

GLASART-PRÄSENTER „EMOTION“

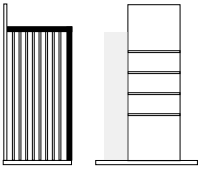

Beschreibung	Bestückung	Preis pro Stk.
<p>GLASART-PRÄSENTER „EMOTION“ BLANKO</p> <p>Präsentier für 8 Glastüren Maße: 1000 x 2400 x 1600 mm mit Griffwerk-SETFIX-Befestigungsschienen, weiße Seitenwange links oder rechts montierbar</p> <p>Glastüren 834 x 1972 mm ausziehbar auf Rollensystem</p>	<p>ohne Bestückung Bestückung kann frei gewählt werden.</p> <p>MUSTERTÜREN UND BESCHLÄGE BITTE GESONDERT BESTELLEN!</p>	<p>706020000 899,00 €</p> <p>Preis ohne Glastüren (Rabatt auf Glastüren 25%)</p>



FREISTEHER „ADDITION“

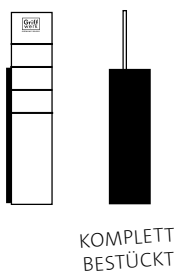

Beschreibung	Bestückung	Preis pro Stk.
<p>Freisteher weiß seidenmatt, beidseitig mit Griffwerk SETFIX System Seitenwange schwarz mit austauschbarer freie Fläche für Themenmotive</p> <p>Maße: 460 x 2050 x 400 mm</p> <p>Seitenwange schwarz inkl. MOODBOARD L „SOFT2TOUCH“</p>	<p>Bestückt mit 16 Mustertafeln, 20 x 25 cm</p> <p>Seite 1 in Graphitschwarz: - AVUS SCHRAUB - AVUS PIATTA - REMOTE - LEAF LIGHT - MINIMAL MODERN - GRAPH - LUCIA KLIPP - LUCIA SCHRAUB</p> <p>Seite 2 in Kaschmirgrau: - AVUS SCHRAUB - AVUS PIATTA - REMOTE - MINIMAL MODERN</p> <p>in Samtgrau: - GRAPH - AVUS SCHRAUB - MINIMAL MODERN - LEAF LIGHT</p>	<p>706110042 444,00 €</p>



Themenmotiv
SOFT2TOUCH

STELE „SMART2LOCK 2.0“

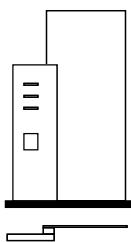

KOMPLETT
BESTÜCKT

Beschreibung	Bestückung	Preis pro Stk.
HOLZ-STELE SMART2LOCK Art. Nr. 707 030 231 Höhe: 164 cm Grundfläche: 105 cm x 55 cm (Sockelhöhe 6 cm, Neigung 3 – 4 Grad)	LUCIA SMART2LOCK SCHRAUB, Edelstahl matt inkl. A4-Prospekthalter ohne abgebildeten Imageflyer (16-Seiter)* Imageflyer SMART2LOCK bitte separat bestellen: Art. Nr. 790600104	707030231 299,00 €



BOX SMART2LOCK 2.0



Beschreibung	Bestückung	Preis pro Stk.
Musterbox erhält ein Original-Exemplar der smart2lock Garnitur zum Live-Test der Verriegelungstechnik Maße: 80 x 85 x 180 mm	LUCIA PROF smart2lock inkl. formatgeeignetes Info-Booklet zum Thema smart2lock	700020342 9,00 €

TISCHAUFSTELLER „CARO“

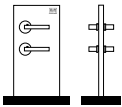
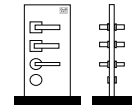
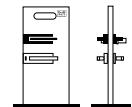
	Beschreibung	Bestückung	Preis pro Stk.
KOMPLETT BESTÜCKT 	TISCHAUFSTELLER ME-TIME (SMART2LOCK) Aufsteller seidenmatt weiß, Bodenplatte schwarz, Maße: 300 x 460 x 150 mm	Bestückt mit 2 Griffe und 2 Rosettenmuster: LUCIA SMART2LOCK 2.0 SCHRAUB, Graphitschwarz und TRI134 SMART2LOCK 2.0 SCHRAUB, Edelstahl matt	706120183 59,00 €
KOMPLETT BESTÜCKT 	TISCHAUFSTELLER SOFT2TOUCH Aufsteller seidenmatt weiß, Bodenplatte schwarz, Maße: 300 x 460 x 150 mm	Bestückt mit 6 Griffe und 2 Rosettenmuster: sieger design in Graphitschwarz: LEAFLIGHT, GRAPH, MINIMAL MODERN in Kaschmirgrau: AVUS PIATTA S, AVUS SCHRAUB, REMOTE SCHRAUB	703010000 59,00 €
KOMPLETT BESTÜCKT 	TISCHAUFSTELLER PURISTO S Aufsteller seidenmatt schwarz, mit Glasplatte Snowwhite Maße: 300 x 460 x 150 mm	Schlosskasten PURISTO S UV Graphitschwarz, Schlosskasten PURISTO S WC Edelstahl-Optik	706120111 100,00 €

Der CARO Tischaufsteller ist ein idealer Präsenter mit minimalem Raumbedarf.

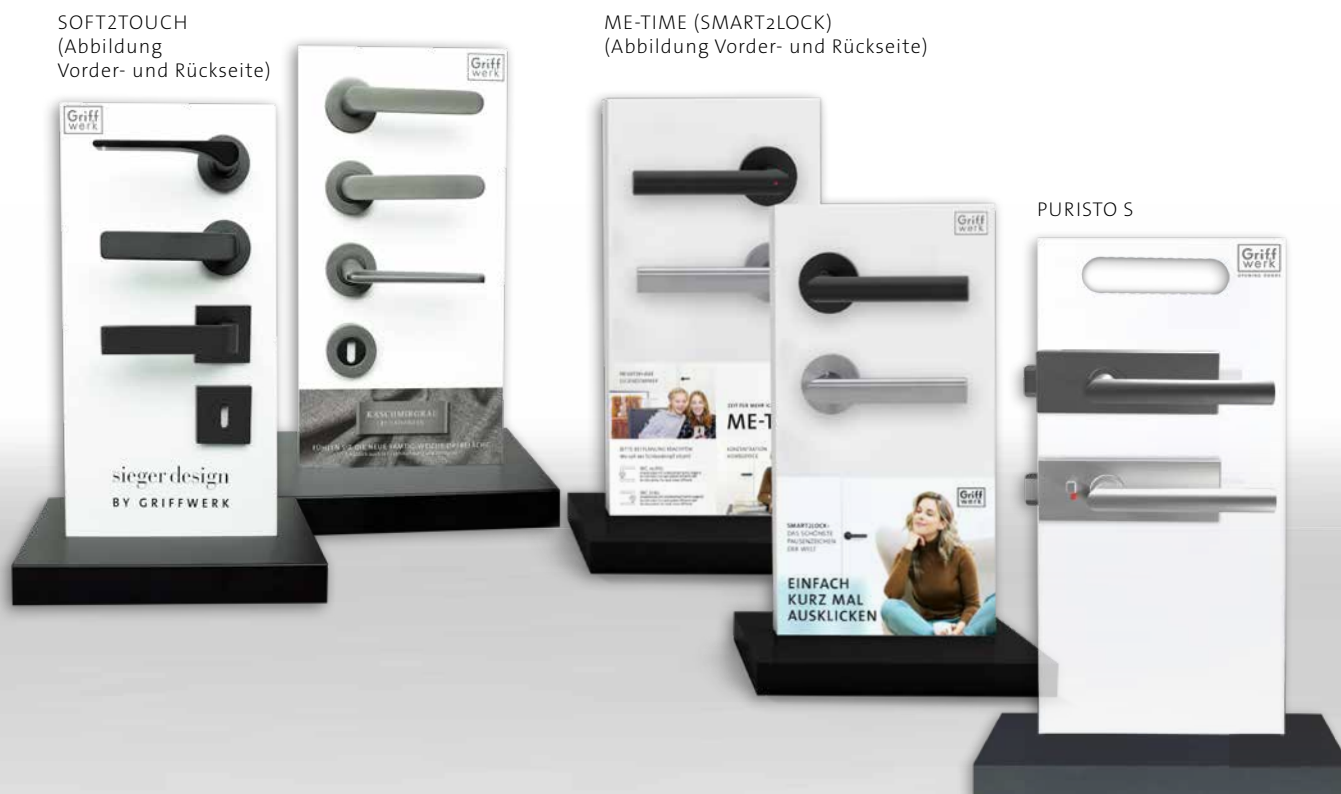

CHECKLISTE FÜR BESTELLUNGEN TÜRGRIFFE

Welche **Oberfläche**?



Was für eine **Technik**?
Klipptechnik/Schraubtechnik/Piatta S



Was für eine **Schlüsselrosette**?
BB, PZ, WC, OS



Welche **Griffrichtung** bei **smart2Lock**?

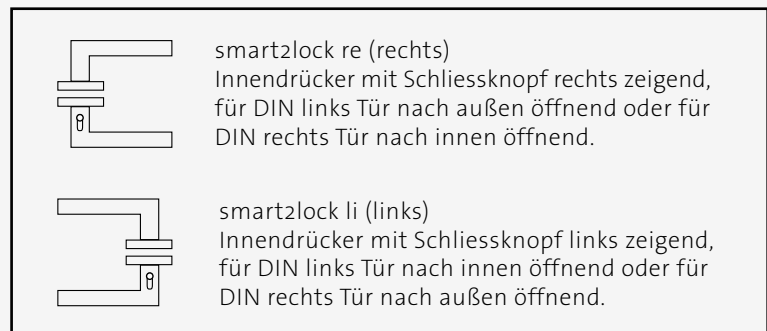

Welche **DIN-Richtung** bei
Wechselgarnituren ist gewünscht?

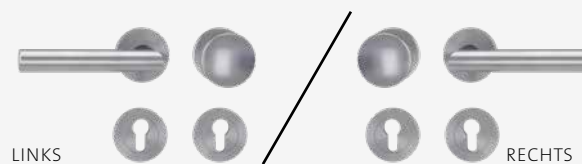

Welche **Griffrichtung** bei **Frame-WC**?



CHECKLISTE FÜR BESTELLUNGEN SCHUTZBESCHLÄGE

Welche **Oberfläche?**

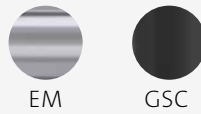

Welche **Schutzklasse?**
ES1 oder ESo

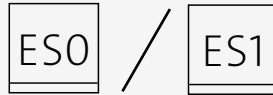

Welche **DIN-Richtung bzw. Griffrichtung** für die Halbgarnitur?

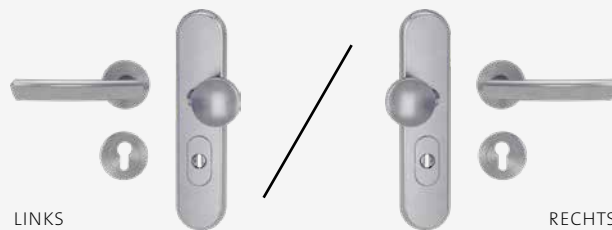

Mit **Zylinderabdeckung** oder **ohne Zylinderabdeckung?**

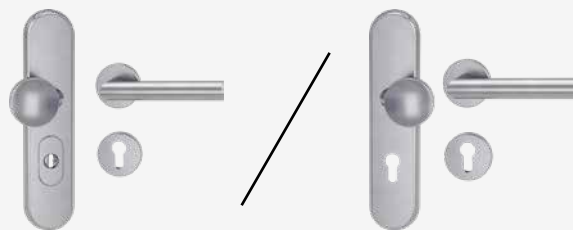

Mit oder **ohne Griff?**



CHECKLISTE FÜR BESTELLUNGEN SCHIEBETÜRSYSTEME

Welche **Oberfläche?**

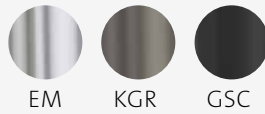

Was für eine **Montageart?**
Wandmontage / Deckenmontage



Für welche **Tür?**
Holz oder Glas



1-flügelig oder **2-flügelig?**

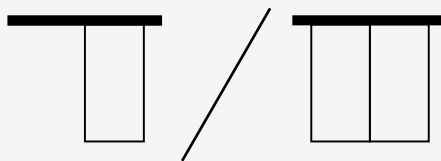

Welche **Länge** der Laufschiene?

Welche **Öffnungsrichtung**
bei Schiebetüren?

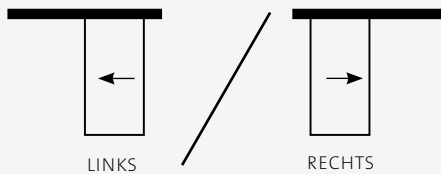

Welche Seite ist die **Aussenseite?**
(Raum- oder wandseitig)

Mit Softeinzug oder
ohne Softeinzug?

ALLGEMEINER HINWEIS:

PLANEO AIR Silent braucht immer neben Glas und Schiebetürsystem ein Zubehörset. Bitte immer mitbestellen!

CHECKLISTE FÜR BESTELLUNGEN GLASTÜREN

Welches **Dekor**?



Welche **Glasart**?
Grünglas, Grauglas, Weißglas



ONE-SIDE (Klarglas mit Laserung) oder **TWO-SIDE** (eine Seite Laserung + gegenseitig Siebdruck) bei Laserdekoren?

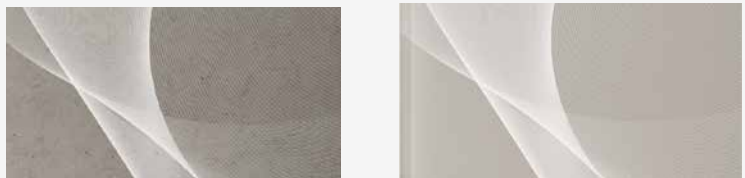

Angabe des **Glasmaßes**?
Aufmaßhilfen finden Sie in unserer Preisliste _____

Welche **DIN-Richtung** bei **Drehtüren**?



Bei **Schiebetüren** mit Bohrungen:
Welche **Öffnungsrichtung**?

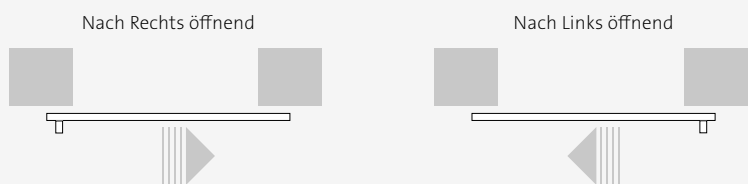

Band + Schlossposition bei Drehtüren mit **Sonderhöhe**? _____

Bei Sondermaß bitte immer **DIN-Richtung** sowie **Schloss- und Bandsitze** angeben. _____

Drehtüren im Standard-Maß - bitte immer eine **DIN-Richtung** angeben. _____

Allgemeine Verkaufs- und Lieferbedingungen der Firma GRIFFWERK GmbH

1.0 AUSSCHLIESSLICHE GELTUNG DIESER AGB GEGENÜBER UNTERNEHMERN, PERSONEN DES ÖFFENTLICHEN RECHTS UND ÖFFENTLICH-RECHTLICHEN SONDERVERMÖGEN UND ALLGEMEINES

1.1 Diese Allgemeinen Verkaufs- und Lieferungsbedingungen (im Folgenden: AGB) gelten ausschließlich gegenüber bei Vertragsschluss in Ausübung einer gewerblichen oder selbständigen beruflichen Tätigkeit handelnden Unternehmern, juristischen Personen und öffentlich-rechtlichen Sondervermögen. Gegenüber solchen Bestellern gelten unsere AGB ausnahmslos für alle unsere Angebote, Abschlüsse und Lieferungen.

1.2 Die Allgemeinen Geschäftsbedingungen des Bestellers verpflichten uns auch dann nicht, wenn wir ihnen nach Eingang nicht noch einmal widersprochen haben. Das bedeutet, dass im Falle von Kollisionen zwischen unseren AGB und den Allgemeinen Geschäftsbedingungen des Bestellers ausschließlich unsere AGB gelten. Aus diesem Grund werden auch solche in den Allgemeinen Geschäftsbedingungen des Bestellers enthaltenen zusätzlichen bzw. ergänzenden Regelungen nicht Vertragsinhalt, die in diesen AGB fehlen.

2.0 VERTRAGSABSCHLÜSSE UND PREISE

2.1 Unsere Angebote sind stets freibleibend, wobei unser Eigentums- und Urheberrecht bzw. das unserer Lieferanten an Angeboten, Zeichnungen und sonstigen Unterlagen (gleich ob in körperlicher oder unkörperlicher, insbesondere elektronischer Form) bestehen bleibt. Sie dürfen Dritten nicht zugänglich gemacht werden und sind uns auf Verlangen unverzüglich zurückzusenden.

2.2 Abbildungen in unseren Prospekten, Anzeigen, in unserem Internet-Auftritt o. Ä. sind unverbindlich.

2.3 Der Besteller ist an seine Bestellung 2 Wochen gebunden. Diese Frist beginnt mit dem Eingang der Bestellung bei uns. Der Vertrag ist erst abgeschlossen, wenn wir die Annahme der Bestellung innerhalb dieser 2-Wochen-Frist schriftlich bestätigen oder die Lieferung ausgeführt haben.

2.4 Sämtliche Vereinbarungen, insbesondere alle vertraglichen Nebenabreden und nachträglichen Vertragsänderungen, bedürfen zu ihrer Wirksamkeit der Schriftform. Das gilt auch für Zusicherungen sowie die Änderung und/oder Ergänzung unserer AGB.

2.5 Mehr- und Minderlieferungen von bis zu 10 % der bestellten Gesamtliefermenge sind zulässig.

2.6 Unsere Preise verstehen sich rein netto ab unserem Lager bzw. dem Herstellerwerk. Daher werden die gesetzliche Umsatzsteuer, Verpackungs-, Verladungs- und Versandkosten sowie bei Exportlieferungen Zoll, Gebühren und andere öffentliche Abgaben zusätzlich berechnet.

2.7 Geringfügige, handelsübliche sowie durch technische Verbesserungen bedingte Abweichungen von unseren Maß-, Gewichts- und Leistungsangaben sind zulässig.

2.8 Garantien werden von uns nur bei besonderer Vereinbarung übernommen. Eine solche Vereinbarung bedarf zu ihrer Wirksamkeit der Schriftform. Eine Bezugnahme auf DIN-Normen dient nur der Beschreibung des Kaufgegenstands und stellt daher keine Garantie dar.

2.9 Zur Wahrung der in den Ziff. 2.4 und 2.8 dieser AGB vorgeschriebenen Schriftform genügt die Übermittlung per Telefax; im Übrigen ist die telekommunikative Übermittlung, insbesondere per E-Mail, nicht ausreichend.

3.0 ZAHLUNGSBEDINGUNGEN

3.1 Zahlungen haben innerhalb von 30 Tagen nach Lieferung und Rechnungserstellung ohne jeden Abzug zu erfolgen.

3.2 Wir sind berechtigt, noch ausstehende Lieferungen und Leistungen nur gegen Vorauszahlung oder Sicherstellungsleistung auszuführen, wenn wir nach Vertragsschluss Kenntnis davon erlangen, dass unser Zahlungsanspruch durch mangelnde Leistungsfähigkeit des Bestellers gefährdet wird.

3.3 Zahlungsanweisungen, Schecks und Wechsel werden nur nach besonderer Vereinbarung und - unter Berechnung aller Einziehungs- und Diskontspesen - stets nur erfüllungshalber angenommen.

3.4 Verzugszinsen werden gemäß § 288 Abs. 2 BGB mit 8 Prozentpunkten über dem Basiszinssatz berechnet.

4.0 AUFRECHNUNG UND ZURÜCKBEHALTUNGSRECHT

4.1 Gegen unsere Zahlungsansprüche kann der Besteller nur mit unbestrittenen oder rechtskräftig festgestellten Gegenforderungen aufrechnen.

4.2 Auf ein nicht auf demselben Vertragsverhältnis beruhenden Zurückbehaltungsrecht kann sich der Besteller nicht berufen.

5.0 LIEFERUNG UND LIEFERVERZÖGERUNG

5.1 Liefertermine und Lieferfristen, die verbindlich und unverbindlich vereinbart werden können, sind schriftlich anzugeben.

5.2 Lieferfristen beginnen mit Vertragsabschluss, jedoch nicht vor Klärung aller technischen und kaufmännischen Einzelheiten mit dem Besteller. Sofern Versendung vereinbart wurde, beziehen sich Lieferfristen und Liefertermine auf den Zeitpunkt der Übergabe an den Spediteur, Frachtführer oder sonst mit dem Transport beauftragten Dritten.

5.3 Im Falle der Vereinbarung eines unverbindlichen Liefertermins oder einer unverbindlichen Lieferfrist können wir erst 2 Wochen nach Ablauf des Liefertermins bzw. der Lieferfrist durch Mahnung in Verzug (vgl. § 286 Abs. 1 BGB) gesetzt werden.

5.4 Bei Arbeitskämpfen, beim Eintritt unvorhergesehener und außerhalb unseres Einflussbereichs liegender Hindernisse sowie bei vom Herstellerwerk zu verantwortender Hindernisse verlängert sich der Liefertermin bzw. die Lieferfrist um die Dauer der durch diese Umstände bedingten Lieferverzögerung. Dies gilt entsprechend, wenn die Hindernisse während eines bereits vorliegenden Lieferverzugs eintreten.

5.5 Der Anspruch des Bestellers auf Ersatz eines Schadens wegen Lieferverzögerung (§ 280 Abs. 1, Abs. 2 BGB i. V. m. § 286 BGB) ist bei leichter Fahrlässigkeit auf höchstens 5 % des vereinbarten (Netto-) Kaufpreises beschränkt. Alle weiteren Schadensersatzansprüche des Bestellers wegen Lieferverzögerung sind bei leichter Fahrlässigkeit ausgeschlossen. Wegen einer Lieferverzögerung kann der Besteller bei leichter Fahrlässigkeit insbesondere nicht Schadensersatz statt der Leistung (§ 280 Abs. 1, Abs. 3 BGB i. V. m. § 281 BGB) verlangen.

6.0 GEFAHRENÜBERGANG SOWIE VERSAND UND ENTGEGENNAHME DER KAUFSAACHE

6.1 Mit der Übergabe der Kaufsache an den Spediteur, Frachtführer oder Abholer, spätestens jedoch mit dem Verlassen unseres Geschäftsbetriebes oder des Herstellerwerkes, geht die Gefahr auf den Besteller über. Das gilt auch, wenn der Transport der Kaufsache durch uns durchgeführt wird. Die Gefahr geht bereits vom Tage der Versandbereitschaft auf den Besteller über, wenn sich der Versand der Kaufsache infolge nicht von uns zu vertretender Umstände verzögert.

6.2 Die Kaufsache wird von uns ausschließlich auf ausdrücklichen Wunsch des Bestellers und auf seine Kosten gegen Transportschäden versichert.

6.3 Wir sind nicht verpflichtet, die billigste Versandart zu wählen. Schadensersatzansprüche des Bestellers wegen falscher Versendung oder mangelhafter Verpackung sind bei leichter Fahrlässigkeit ausgeschlossen.

6.4 Der Besteller hat, unbeschadet seiner Rechte gem. Ziff. 10 dieser AGB, angelieferte Gegenstände in Empfang zu nehmen, auch wenn sie unwesentliche Mängel aufweisen.

7.0 ABNAHME

7.1 Der Besteller hat die Kaufsache innerhalb von 8 Tagen nach dem ihm von uns schriftlich mitgeteilten Bereitstellungstermin an unserem Geschäftssitz abzunehmen. Im Falle der Nichtabnahme können wir von unseren gesetzlichen Rechten Gebrauch machen.

7.2 Verlangen wir Schadensersatz statt der Leistung, so beträgt dieser 10 % des vereinbarten (Netto-) Kaufpreises. Der Schadensbetrag ist höher oder niedriger anzusetzen, wenn wir einen höheren Schaden nachweisen oder der Besteller nachweist, dass ein geringerer oder überhaupt kein Schaden entstanden ist.

8.0 EIGENTUMSVORBEHALT, VERWERTUNG UND FREIGABE VON SICHERHEITEN

8.1 Die Kaufsache bleibt bis zur vollständigen Bezahlung des Kaufpreises sowie der gesetzlichen Umsatzsteuer unser Eigentum. Der Eigentumsvorbehalt bleibt auch bestehen für alle unsere sonstigen Forderungen aus dem Kaufvertrag. Der Eigentumsvorbehalt erstreckt sich auch auf unsere gesamten sonstigen Forderungen aus der Geschäftsverbindung mit dem Besteller. Bei laufender Rechnung gilt das vorbehaltene Eigentum als Sicherheit für unsere Forderungen.

8.2 Wird die unter Eigentumsvorbehalt stehende Kaufsache mit anderen, im Alleineigentum des Bestellers stehenden Gegenständen verarbeitet oder mit diesen verbunden und erlischt hierdurch unser Eigentum an der Vorbehaltsware (§§ 947, 948 BGB), besteht Einigkeit darüber, dass etwaiges neues Eigentum schon im Zeitpunkt des Entstehens zur Sicherung unserer noch offenen Forderungen auf uns übertragen ist und die Sache vom Besteller unentgeltlich und ohne Rückgaberecht für uns verwahrt wird. Wird die unter Eigentumsvorbehalt stehende Kaufsache mit anderen, im Vorbehaltsware oder Sicherungseigentum Dritter stehenden Gegenständen verarbeitet oder mit diesen verbunden und erlischt hierdurch unser Eigentum an der Vorbehaltsware (§§ 947, 948 BGB), besteht Einigkeit darüber, dass wir Miteigentümer der durch die Verarbeitung bzw. Verbindung entstehenden neuen Sache im Verhältnis des Werts unserer Vorbehaltsware zum Wert der vorher im Vorbehaltsware oder Sicherungseigentum Dritter stehenden Gegenstände werden.

8.3 Veräußert der Besteller mit unserer schriftlichen Zustimmung die in unserem Eigentum stehende Kaufsache, tritt er schon jetzt alle ihm hieraus zustehenden Forderungen mit Nebenrechten an uns ab. Das gilt auch anteilig in der Höhe des Wertes unseres Miteigentums, falls die Kaufsache in andere Gegenstände verarbeitet oder mit diesen verbunden wird.

8.4 Der Besteller ist berechtigt, die in unserem Eigentum stehende Kaufsache im ordentlichen Geschäftsgang weiter zu verkaufen; er tritt uns jedoch bereits jetzt alle ihm hieraus zustehenden Forderungen mit Nebenrechten an uns ab. Das gilt auch anteilig in der Höhe des Wertes unseres Miteigentums, falls die Kaufsache in andere Gegenstände verarbeitet oder mit diesen verbunden wird. Der Besteller bleibt jedoch - bis auf Widerruf - zur Einziehung der vorstehend an uns abgetretenen Forderungen im Rahmen eines ordnungsgemäßen Geschäftsbetriebs berechtigt. Unsere Befugnis zur Einziehung der an uns abgetretenen Forderungen bleibt davon jedoch unberührt. Wir verpflichten uns, die an uns abgetretenen Forderungen nicht einzuziehen, solange der Besteller mit fälligen Zahlungen auf die durch seine vorstehende Forderungsabtretung gesicherten Forderungen nicht im Verzug ist und kein Antrag auf Eröffnung eines Insolvenzverfahrens über sein Vermögen gestellt ist. Im Falle des Zahlungsverzugs werden wir dem Besteller die Einziehung der von ihm an uns abgetretenen Forderungen mit einer Frist von 2 Wochen schriftlich androhen. Sobald wir zur Einziehung der an uns abgetretenen Forderungen berechtigt sind, hat uns der Besteller sämtliche zur Durchsetzung dieser Forderungen erforderlichen Unterlagen auszuhandigen und Auskünfte zu erteilen, uns insbesondere die vollständigen Namen und Anschriften der Schuldner der von ihm an uns abgetretenen Forderungen bekannt zu geben.

8.5 Bei Zugriffen von Dritten, insbesondere bei Pfändungen, der ganz oder teilweise in unserem Eigentum stehenden Gegenstände, hat uns der Besteller sofort schriftlich zu benachrichtigen und den Dritten unverzüglich auf unseren Eigentumsvorbehalt hinzuweisen. Der Besteller hat die Kosten einer Drittwiderspruchsklage sowie aller sonstigen Kosten zu tragen, die zur Aufhebung des Zugriffs und zur Wiederbeschaffung unserer Ware erforderlich sind.

8.6 Wir sind auf Verlangen zur Freigabe von Sicherheiten nach unserer Wahl verpflichtet, soweit der realisierbare Wert aller unserer Sicherheiten den Gesamtbetrag aller unserer Forderungen nicht nur vorübergehend um mehr als 10 % übersteigt. Bei der Auswahl der von uns freizugebenden Sicherheiten werden wir auf die berechtigten Belange des Bestellers Rücksicht nehmen.

9.0 UNTERSUCHUNGS- UND RÜGEPLICHT DES BESTELLERS

9.1 Der Besteller hat die Kaufsache unverzüglich nach deren Erhalt zu untersuchen und, wenn sich ein Mangel zeigt, uns diesen unverzüglich schriftlich anzuzeigen. Unterlässt der Besteller diese schriftliche Anzeige, so gilt die Kaufsache als genehmigt, es sei denn, dass es sich um einen Mangel handelt, der bei der Untersuchung nicht erkennbar war.

9.2 Zeigt sich später ein Mangel der Kaufsache, so muss uns der Besteller diesen Mangel unverzüglich nach der Entdeckung schriftlich anzeigen; anderenfalls gilt die Kaufsache auch in Ansehung dieses Mangels als genehmigt.

9.3 Zur Wahrung der in den Ziff. 9.1 und 9.2 dieser AGB vorgeschriebenen Schriftform genügt die Übermittlung per Telefax; im Übrigen ist die telekommunikative Übermittlung, insbesondere per E-Mail, nicht ausreichend.

10.0 SACHMANGEL

10.1 Die Ansprüche des Bestellers wegen eines Sachmangels der Kaufsache - gleich aus welchem Rechtsgrund - verjähren in 12 Monaten ab deren Ablieferung. Dies gilt nicht bei grobem Verschulden oder der Verletzung des Lebens, des Körpers oder der Gesundheit. Ziff. 10.1 Satz 1 dieser AGB findet ebenfalls keine Anwendung, wenn wir einen Mangel arglistig verschwiegen oder eine Garantie für die Beschaffenheit der Kaufsache übernommen haben sowie bei Ansprüchen nach dem Produkthaftungsgesetz.

10.2 Die Ansprüche des Bestellers wegen eines bereits im Zeitpunkt des Gefahrübergangs vorhandenen Sachmangels der Kaufsache sind - sofern wir nicht den Sachmangel arglistig verschwiegen oder eine Garantie für die Beschaffenheit der Kaufsache übernommen haben - nach unserer Wahl auf Nacherfüllung in Form der Mangelbeseitigung oder der Lieferung einer mangelfreien Kaufsache beschränkt. Bei Fehlschlagen der von uns gewählten Form der Nacherfüllung (Mangelbeseitigung oder Lieferung einer mangelfreien Kaufsache) ist der Besteller nach seiner Wahl zur Minderung des Kaufpreises der Kaufsache oder zum Rücktritt vom Vertrag berechtigt.

10.3 Es wird keine Gewähr übernommen für natürlichen Verschleiß, Einsatz unter außergewöhnlichen Verhältnissen, fehlerhafte oder nachlässige Behandlung sowie zweckfremden Gebrauch der Kaufsache.

11.0 HAFTUNG

11.1 Für durch einen Sachmangel der Kaufsache verursachte, nicht an der Kaufsache selbst entstehende Schäden des Bestellers haften wir nur

- bei grobem Verschulden,
- bei der Verletzung des Lebens, des Körpers oder der Gesundheit,
- bei der schuldhafte, die Erreichung des Vertragszwecks gefährdenden Verletzung wesentlicher Vertragspflichten hinsichtlich des bei Vertragsschluss voraussehbaren typischen Schadens;
- in den Fällen, in denen nach dem Produkthaftungsgesetz bei Fehlern der Kaufsache für Personenschäden oder Sachschäden an privat genutzten Gegenständen haftet wird,
- bei Fehlen von ausdrücklich zugesicherten Eigenschaften der Kaufsache, wenn die Zusicherung gerade den Zweck hatte, den Besteller gegen nicht an der Kaufsache entstehende Schäden abzusichern sowie
- bei arglistigem Verschweigen von Mängeln oder der Übernahme einer Garantie für die Beschaffenheit der Kaufsache. Im Übrigen ist unsere Haftung ausgeschlossen.

11.2 Für nicht durch einen Sachmangel der Kaufsache verursachte und nicht an der Kaufsache selbst entstehende Schäden des Bestellers gilt Ziff. 11.1 dieser AGB entsprechend.

11.3 Unsere Haftung für durch Lieferverzögerung verursachte Schäden des Bestellers ist in Ziff. 5.0 dieser AGB abschließend geregelt.

11.4 Ziff. 11.1 und Ziff. 11.2 dieser AGB gelten entsprechend für Schadensersatzansprüche gegen unsere gesetzlichen Vertreter sowie unsere Erfüllungs- und Verrichtungsgehilfen.

12.0 ERFÜLLUNGORT, GERICHTSSTAND, ANWENDBARES RECHT UND SALVATORISCHE KLAUSEL

12.1 Erfüllungsort für die Lieferung der Kaufsache ist unser im Handelsregister eingetragener (Gesellschafts-) Sitz (im Folgenden: Sitz).

12.2 Gerichtsstand für sämtliche Ansprüche aus dem jeweiligen Vertrag ist bei Klagen mit Streitwerten bis einschließlich 5.000,00 € das für unseren Sitz örtlich zuständige Amtsgericht und bei Klagen mit höheren Streitwerten das für unseren Sitz örtlich zuständige Landgericht. Wir sind berechtigt, den Besteller auch an seinem allgemeinen Gerichtsstand zu verklagen.

12.3 Es gilt ausschließlich deutsches Recht unter Ausschluss des CISG bzw. UN-Kaufrechts.

12.4 Sollte eine Bestimmung dieser AGB unwirksam sein oder werden, bleibt die Rechtswirksamkeit der übrigen Bestimmungen hiervon unberührt. Anstelle einer unwirksamen Bestimmung gilt eine wirksame Bestimmung als vereinbart, die dem wirtschaftlichen Zweck der unwirksamen Bestimmung am nächsten kommt.

IHR DIREKTER DRAHT ZU GRIFFWERK:

KUNDENCENTER

Tel.: +49(0) 731 - 93 80 89 - 20
Fax: +49(0) 731 - 93 80 89 - 29
kundenberatung@griffwerk.de

Sie erreichen uns unter folgender Telefonnummer:

0731 93 80 89 – 20

Um Ihnen eine schnellere Bearbeitung Ihrer Anliegen zu ermöglichen,
haben wir drei Mailadressen für Sie eingerichtet.

Ihre Bestellungen richten Sie bitte direkt an:
bestellungen@griffwerk.de

**Angebotsanfragen, technische Fragen, Lieferstatus
und allgemeine Rückfragen richten Sie bitte an:**
kundenberatung@griffwerk.de

Beanstandungen richten Sie bitte direkt an:
beanstandungen@griffwerk.de

